

LEGENDA

1. Cassonetto
2. Guida con spazzolini anti-vento di serie
3. Barramaniglia
4. Piedino di fermo registrabile
5. Cuffia RapidFix
6. Rallentatore | **OPTIONAL OBBLIGATORIO H > 180 Cm**
7. Rete
8. Guarnizione in tinta anti-intrusione insetti
9. Testata con regolatore di precarico molla

PREZZO

FASCIA 1	FASCIA 2	FASCIA 3
€ / m ²	€ / m ²	€ / m ²

Minimo di fatturazione a zanzariera: **m² 1,50**

ACCESSORI OPTIONAL

- Rete HC Alto contrasto nera
- Rete anti-batterica certificata (esaurimento)
- Rete ad alta trasparenza nera
- Rallentatore
- Spazzolino adesivo sopra cassonetto

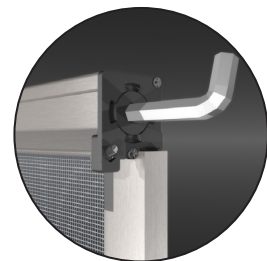

COLORI ALLUMINIO

FASCIA 1

5 Bianco 9010	6 Avorio 1013	27 Testa di moro	28 Nero 9011 OP
30 Bianco crema 9001	35 Bronzo Verniciato	41 Bianco 9010 OP	46 Grigio chiaro 7035
49 Verde 6005 OP	90 Marrone 8017 OP	91 Grigio silver 9006	

FASCIA 2

13 Grigio Michelangelo	29 Ferro micaceo
-------------------------------------	-------------------------------

FASCIA 3

17 Rovere P8	26 Renolit chiaro 386-73/R
33 Noce 360-70/R	48 Rovere Scuro 474-123/R



Maggiorazione RAL vedi pag. 201
 + 10% Aumento rispetto fascia 1
 € 60,00 netti per ogni modello
 Consegna: circa 4 Settimane lavorative

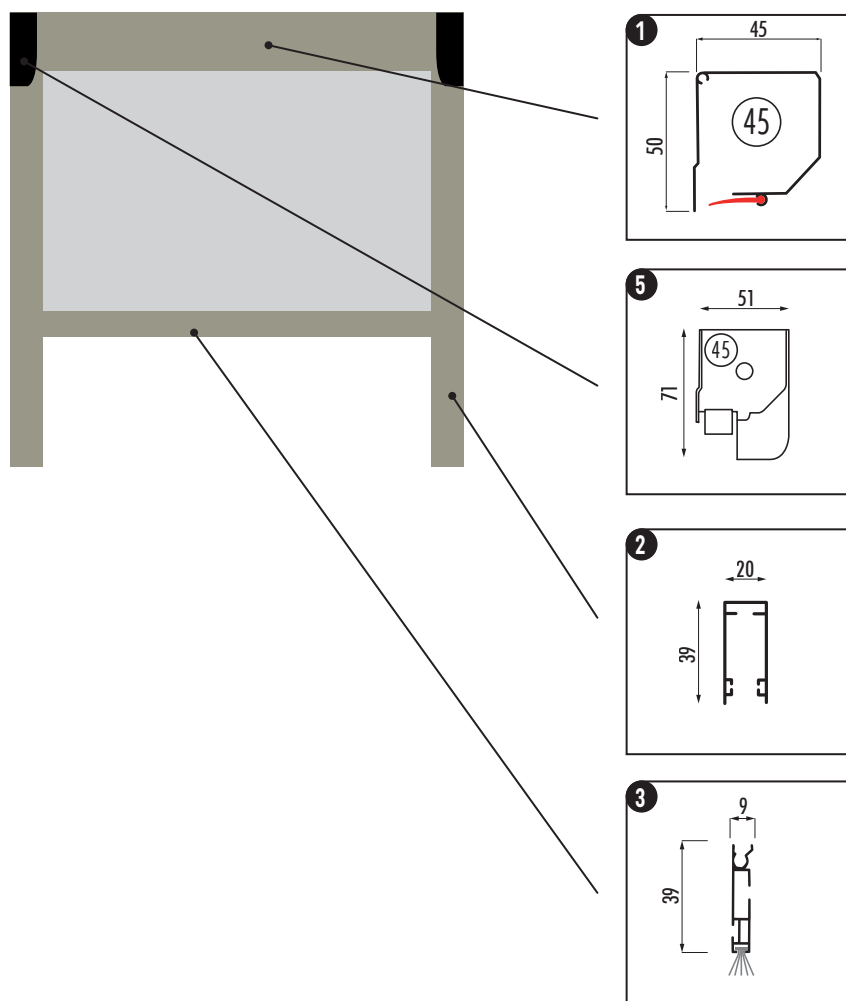

FATTIBILITÀ (misure consigliate)

45 mm	HC Alto contrasto	180 x 180 cm
	Fibra vetro	180 x 180 cm
	Anti-batterica	180 x 180 cm
	H Trasp. nera	180 x 260 cm







COLORI PLASTICA ABBINATI



RETI



CARATTERISTICHE DI SERIE

	Verticale con spazzolino		Installabile senza fori lato cassonetto		Guarnizione anti-intrusione insetti BI, NE, MA, BR
	Rete in fibra di vetro grigia Standard		Estetica curata, nessuna vite in vista		
	Spazzolino anti-vento speciale		Molla di richiamo regolabile esternamente		

RICORDA

Altre informazioni a pagina: 198...219

Per altezze superiori a 180 Cm, il rallentatore viene sempre montato e il prezzo della zanz. maggiorato del suo prezzo.
 Le cuffie RapidFix dispongono anche di un foro per fissaggio con viti, nel caso che l'installatore lo ritenga necessario.
 Nell'etichetta adesiva apposta sul prodotto sarà riportata la misura finita, saranno considerate le corrette tolleranze dalla misura luce eventualmente comunicata.
 Con rallentatore, la larghezza minima garantita è di 60cm per zanzariere con H max 180cm, per altezze maggiori la larghezza minima garantita è di 75cm, per maggiori informazioni vedi pag. 206