

PALAGINA

LISTINO ZANZARIERE

IT

2017

PALAGINA



Lista generale dei colori PALAGINA, verificare la disponibilità per i vari modelli.
 General color list PALAGINA, check the availability for the various models.

ALLUMINIO FASCIA 1 / ALUMINIUM RANGE 1

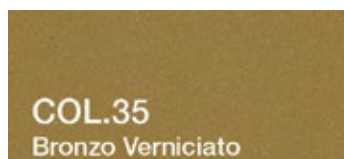
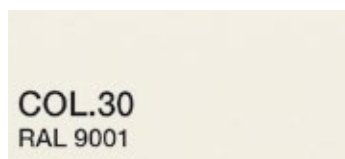
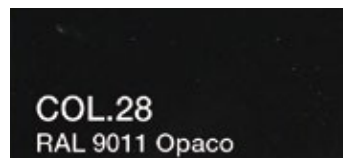
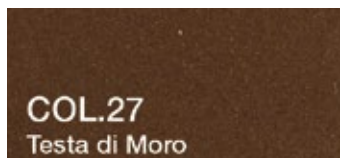
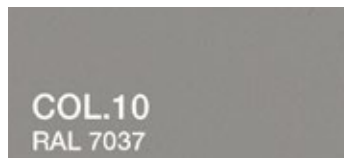
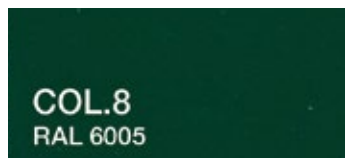
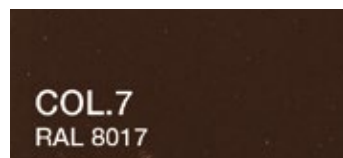
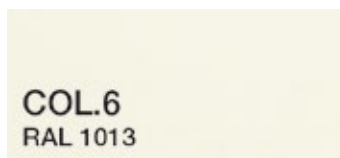
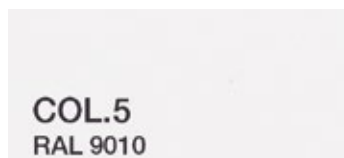
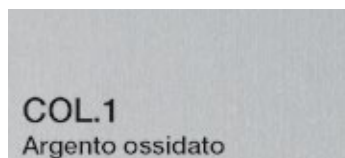

ALLUMINIO FASCIA 2 / ALUMINIUM RANGE 2

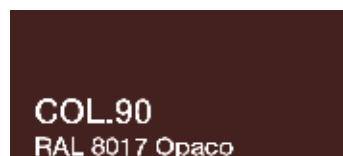
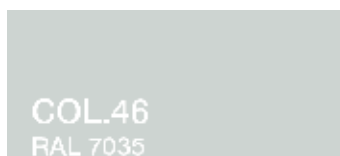
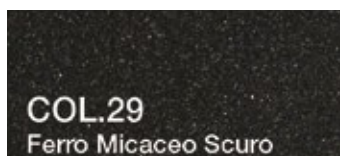
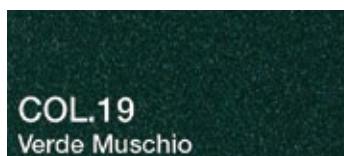
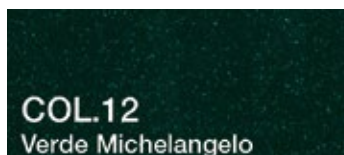

ALLUMINIO FASCIA 3 / ALUMINIUM RANGE 3

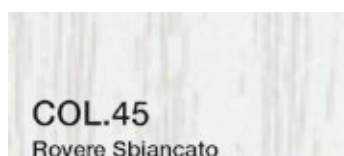
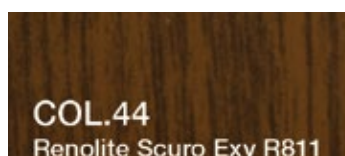
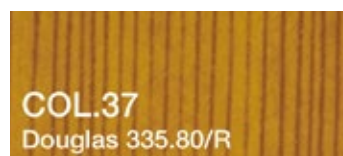
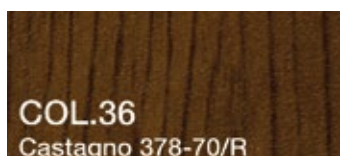
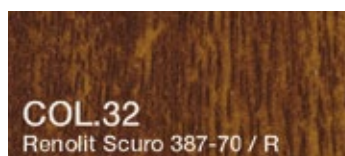
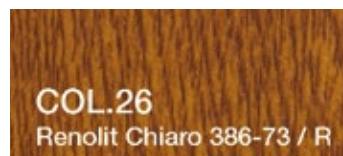

! Qua sopra sono elencati i colori suddivisi nelle rispettive fasce di prezzo.
 IMPORTANTE Per normali cause tecniche i colori rappresentati sono **intesi come indicativi**. Per avere un riferimento più preciso consultare le mazzette originali PALAGINA.

! The colors listed above are divided in their respective price ranges.
 IMPORTANT: For normal technical reasons, the colors shown are intended as guidance only. To get a more precise reference to refer to the original PALAGINA sample folder.

Zanzariere in luce

M91	14
RV 93	16
RV 92 STANDARD	18
RV 95 STANDARD	20
RV 95 CRICCHETTO	22
RV TITANIUM	24
RV MAGNUM	26
M2001.3	28
M2001.4	30
M2006	32
RV 40 GOLD	34
40 FRONTALE 3 LATI	36
40 FRONTALE 4 LATI	38
RV 26	40
PLATINUM R	42
RV ZERO	44
CATENA	46
RV CATENA SERIE R	48
MOLLA CATENA	50
LATERALE STANDARD	52
LATERALE GUIDA TONDA	54
RL MAGNUM	56
LATERALE MINI.3	58
LATERALE MINI.4	60
RL 26	62
CENTRALE STANDARD	64
CENTRALE GUIDA TONDA	66
RC MAGNUM	68
CENTRALE MINI.4	70
RC 26	72
LATERALE ROLLOUT MAGNUM	74
LATERALE ROLLOUT	76
PLISSÉ	78
PLISSÉ 22	80
PLISSÉ 27	82
KIT PER FISSAGGIO FRONT. PLISSÉ, ROLLOUT 39 MM	84
KIT PER FISSAGGIO FRONTALE ZANZARIERE	86
KIT PER FISSAGGIO FRONTALE PLISSÉ 22 MM	87

Zanzariere a pannelli

TELAIO FISSO	90
TELAIO FISSO 90°	92
SALISCENDI	94
SCORREVOLE AD ANTE	96
BATTENTE	98
TIPOLOGIE DI APERTURE	100

Zanzariere da incasso

INCASSO M7	106
INCASSO M9	108
INCASSO IRIDIUM	110
INCASSO M8 PER LISTELLO IN LEGNO	112
INCASSO M10 PER LISTELLO IN LEGNO	114
INCASSO B80	116
INCASSO B12	118
INCASSO SILVER	120
INCASSO B90	122
INCASSO LAT. GUIDA TONDA M72	124
INCASSO LATERALE B85	128
INCASSO LATERALE B95	130
INCASSO CENTRALE M73	132
INCASSO CENTRALE GUIDA TONDA M74	134
INCASSO CENTRALE B88	136
INCASSO CENTRALE B98	138
INCASSO CATENA 50	140
INCASSO MOLLACATENA	142
INCASSO PLISSÉ	144
INCASSO ROLLOUT MAGNUM	146
INCASSO ROLLOUT	148
TAPPARELLA 78 MOLLA	150
TAPPARELLA 78 CATENA MOLLA CATENA	152
TAPPARELLA 86	154
KIT INCASSO TAPPARELLA 80	156
PROFILO TRIMM	158
SCHEMI DI RILIEVO MISURE INCASSO	159

Zanzariere speciali

K.ZIP-NET 5585	166
K.ZIP-NET 6585	168
K.ZIP-NET 55105 / 45	170
K.ZIP-NET 55105 / 60	172
K.ZIP-NET 65105 / 45	174
K.ZIP-NET 65105 / 60	176
K.ZIP-NET 55117 / 45	178
K.ZIP-NET 55117 / 60	180
K.ZIP-NET 65117 / 45	182
K.ZIP-NET 65117 / 60	184
K.ZIP-NET 6780	186
K.ZIP-NET 67105	188
K.ZIP-NET 67117	190
TABELLE PREZZI K.ZIP-NET	192
COMBI 67117	196
ZANZARIERA SOFT MOTORIZZATA	200

Tubolari

TUBOLARI E PROFILI A TAGLIO	102
-----------------------------	-----

Informazioni generali

RETI A TAGLIO E IN ROTOLI	204
RIPARAZIONE ZANZARIERE A RULLO	205
MODULISTICA ORDINI	224
GARANZIA	228
INTERVENTO TECNICO	229
CONDIZIONI GENERALI DI VENDITA	230

ZANZARIERE
IN LUCE



ZANZARIERE A
PANNELLI



ZANZARIERE DA
INCASSO



ZANZARIERE
SPECIALI



UNA CRESCITA COSTANTE

Il continuo sviluppo dell'azienda ha permesso l'ampliamento degli spazi produttivi con la realizzazione di questa efficiente unità produttiva.





LE NOSTRE ZANZARIERE

Oltre 100 modelli diversi di zanzariere, accessori sempre in tinta, evoluzione e continua ricerca della qualità ci rendono fieri dei nostri prodotti. Un abito su misura cucito sulle tue esigenze.

[TORNA ALL'INDICE](#)



Serie Rapid

L'evoluzione della zanzariera a molla.

www.palaginazanzariere.it/serier

MODELLO BREVETTATO

E' nata la SERIE R, le zanzariere PALAGINA, spazzolino o bottoni, con una vocazione: rapidità di posa in opera.

Meno viti per il fissaggio significa impatto ridotto sulle pareti e sulle soglie e soprattutto riduzione fino al 30% del tempo di posa in opera.

- Design curato e accattivante
- Nessuna vite in vista
- Regolazione della velocità di avvolgimento esterna dal cassonetto
- Sganci della barramaniglia standard, cricchetto o Quick-Lock
- Guarnizione anti intrusione insetti nel cassonetto

Scopri il resto su:
www.palaginazanzariere.it/serier

TIPOLOGIE RETI



FIBRA DI VETRO

La rete descritte come "In fibra di vetro" ha una buona robustezza.

È disponibile in colore grigio.

Spessore: 0.30 Mm



ALTA TRASPARENZA

La rete zanzariera ad "Alta Trasparenza" è una rete più fine che permette una visione più chiara dell'ambiente esterno.

È disponibile nei colori grigio e nero.

Spessore: 0.25 Mm



SUNOX®

La rete Professionale Antibatterica "SUNOX®", riduce la crescita di batteri e virus negli ambienti dove viene installata.

SUNOX® si basa su uno dei principi chimico-fisici più naturali: la fotocatalisi. Le reti con sistema SUNOX® (in presenza di luce, umidità ed ossigeno) generano un forte agente purificante in grado di trasformare batteri, virus e funghi in anidride carbonica e acqua.

È disponibile nel colore grigio antracite.

Spessore: 0.30 Mm

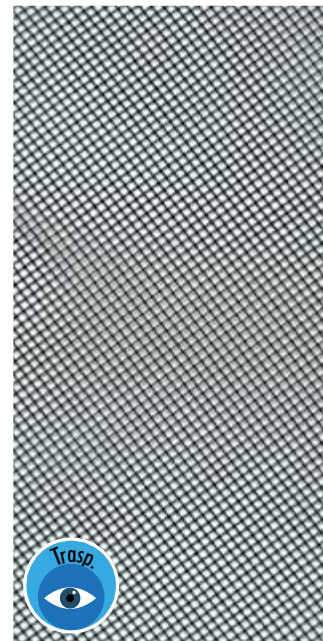

ROLLOUT

La rete montata sui modelli RollOut e RollOut Magnum è sottile e piacevole al tatto.

Grazie alla presenza del polipropilene possiede un'ottima scorrevolezza che migliora il funzionamento generale di questo tipo di zanzariera.

Nel sistema RollOut la rete risulta molto resistente ad urti perchè è trattenuta da uno speciale spazzolino all'interno del cingolo alla base che ne evita la rottura.

È disponibile nei colori grigio e nero.

Spessore: 0.25 Mm



ANTIPOLLINE

Questa rete ha maglie molto sottili che aiutano a fermare l'ingresso del polline e della polvere proveniente dall'esterno.

È disponibile nel colore nero.

Spessore: 0.22 Mm



TUFF SCREEN

Nei sistemi K.zip-Net viene fornita questa rete molto resistente ideale per realizzare zanzariere di grandi dimensioni.

In presenza di gatti o piccoli cani è consigliabile usare questa rete nei modelli a pannello. Il vantaggio rispetto a reti di tipo metallico sta nell'essere innocua nel caso di rotture della maglia.

Rete certificata Microban.

E' disponibile nei colori grigio e nero.

Spessore: 0.55 Mm



INOX

La rete in acciaio INOX (AISI 316) è caratterizzata da una grande resistenza meccanica, all'acqua e al calore dovuta al materiale con cui è costruita.

L'applicazione è per le sole zanzariere a Pannelli.

È importante sapere che nel caso di rottura della maglia il filo è pericoloso in quanto può provocare ferite e graffi. Si raccomanda una rapida sostituzione.

È disponibile in colore grigio chiaro.

Spessore: 0.55 Mm



ALUMINIO

Nei sistemi a pannello viene montata di serie la rete in alluminio che risulta essere leggera e con una discreta resistenza meccanica.

L'applicazione è per le sole zanzariere a Pannelli.

È importante sapere che nel caso di rottura della maglia il filo è pericoloso in quanto può provocare ferite e graffi. Si raccomanda una rapida sostituzione.

È disponibile in colore grigio scuro.

Spessore: 0.55 Mm

IMPUGNATURE ZANZIERE VERTICALI



Barramaniglia Platinum

Impugnatura ricavata all'interno del profilo in alluminio del terminale barramaniglia. L'aggancio e lo sgancio si ottengono premendo in basso la barramaniglia.



BarraManiglia Extra Forte

Questa Barramaniglia ha una eccezionale robustezza. L'impugnatura è parte del profilo in alluminio del terminale barramaniglia. L'aggancio / sgancio si ottiene ruotando o, nelle laterali, alzando la barramaniglia.



Maniglia M91

L'impugnatura è parte del profilo in alluminio del terminale barramaniglia. L'aggancio / sgancio si ottiene ruotando la barramaniglia.

IMPUGNATURE ZANZIERE LATERALI



Maniglia Archetto

Impugnatura tramite manigliette in materiale plastico e meccanismo di aggancio / sgancio classico attraverso il sollevamento della barramaniglia. Disponibile per i modelli "Mini"



Man. pieghevole aperta

Maniglia esterna di ridotto spessore grazie al movimento che le permette di aderire al profilo della barramaniglia. Disponibile per i modelli "Mini"



Man. pieghevole chiusa

Maniglia esterna pieghevole che aderendo al profilo barramaniglia, ha un ridotto ingombro. Disponibile per i modelli classici laterali e centrali.



Maniglia incassata

Questa maniglia è utilissima nei casi di ridotto spazio esterno. Viene realizzata asolando la barramaniglia e applicandoci l'impugnatura in materiale plastico. Disponibile per i modelli classici laterali e centrali.



Maniglia Giordano

La nuova impugnatura disegnata dal designer Maurizio Giordano. Disponibile solo per le versioni in luce.



BarraManiglia Titanium

Impugnatura ricavata all'interno del profilo in alluminio del terminale barramaniglia. L'aggancio e lo sgancio si ottengono premendo in basso la barramaniglia.

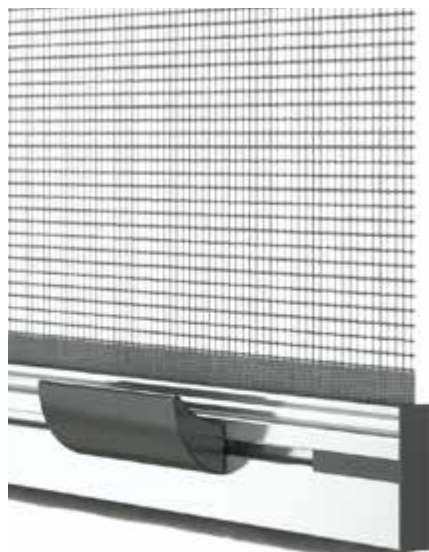

Maniglia a vaschetta

Impugnatura tramite manigliette in materiale plastico e meccanismo di aggancio / sgancio classico attraverso la rotazione della barramaniglia.

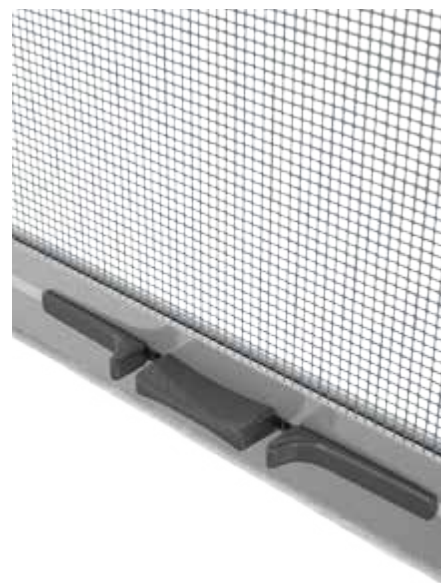

Maniglia "Cricchetto"

Impugnatura in materiale plastico. Lo sgancio si ottiene premendo i 2 pulsanti laterali.

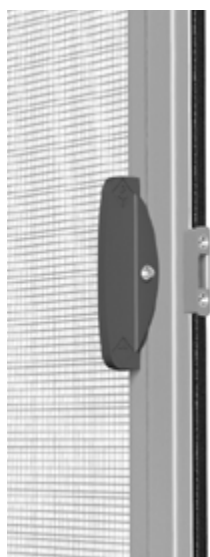

Maniglia standard "Cricchetto" RollOut

Questa maniglia viene montata di serie sulle zanzariere laterali a bottoni. Disponibile per i modelli classici laterali e centrali.



Maniglia Whippy

Questo comodo sgancio permette di aprire parzialmente la zanzariera con un semplice gesto di un dito. Disponibile solo per Rollout e Rollout Magnum laterale.

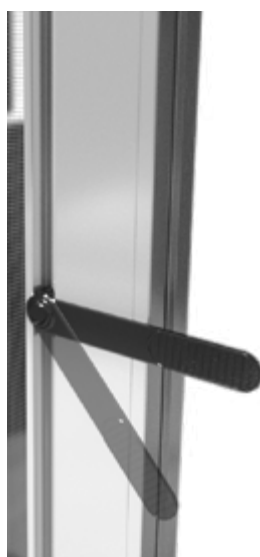

Maniglia Whippy

Impugnatura tramite maniglietta in materiale plastico di ridotto spessore, ottima per le installazioni da incasso. Solo per le installazioni in luce di RollOut e Rollout Magnum.



Clip Roll

Questo aggancio è utilizzabile sulle RollOut Magnum in luce e da incasso. Viene montato all'interno del profilo di riscontro in sostituzione del magnete.

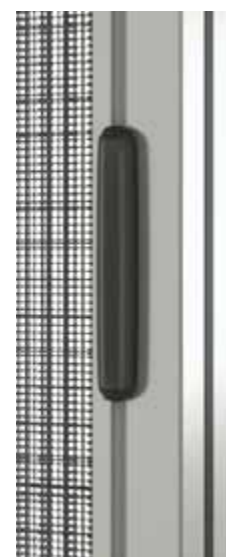

Maniglia Plisse 38

Impugnatura tramite maniglietta in materiale plastico a forma di "Conchiglia"



ZANZARIERE PER INSTALLAZIONE IN LUCE

Modello

M91

Cassonetti Max (consigliate)

40 mm	180 x 170 cm
45 mm	180 x 180 cm DI SERIE
45 mm	180 x 210 cm <i>rete alta trasp.</i> OPTIONAL
55 mm	180 x 260 cm

Larg. Min (consigliata)

Con rallentatore: 60 cm

MADE IN ITALY



Caratteristiche

- Verticale con bottoni anti-vento
- Rete in fibra di vetro grigia

Legenda

- 1 Cassonetto 40, 45, 55
- 2 Guida laterale
- 3 Barramaniglia
- 4 Salvaspigolo
- 5 Imbocchi con grani di regolazione guida telescopica
- 6 Zone da aprire piegando i lembi pre-tagliati
- 7 Bottoni anti-vento
- 8 Rallentatore | **OPTIONAL OBBLIGATORIO H > 180 Cm**
- 9 Kit per inserimento nel cass. avvolgibile (solo 45 mm) | **OPTIONAL**
- 10 Rete grigia
- 11 Profili per versione Quick-Lock | **OPTIONAL**

Plastica

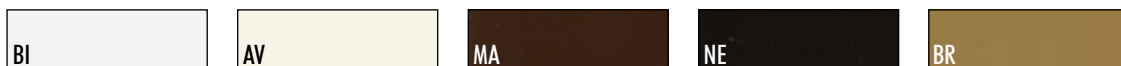

Alluminio

Minimo di fatturazione a zanzariera: m² 1,5

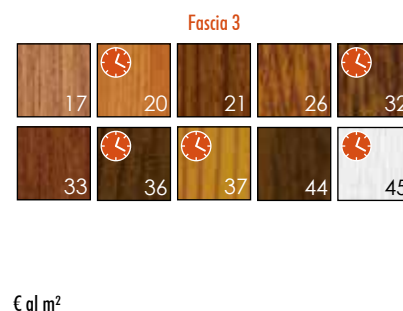
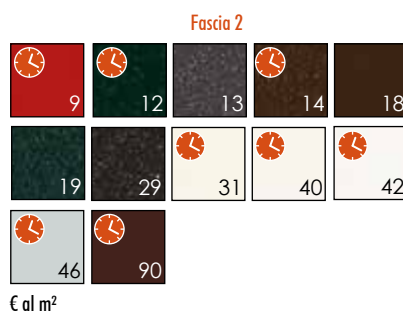
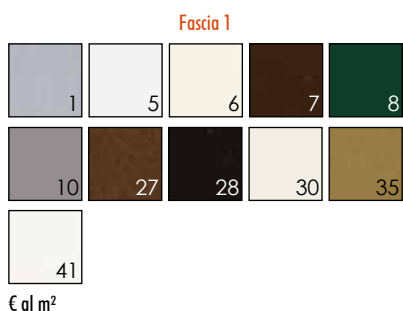

Colori non in pronta consegna. Giorni necessari per la consegna | Fascia 1 e 2: 20 gg
Fascia 3: 30 gg

Profili / disegni / dettagli

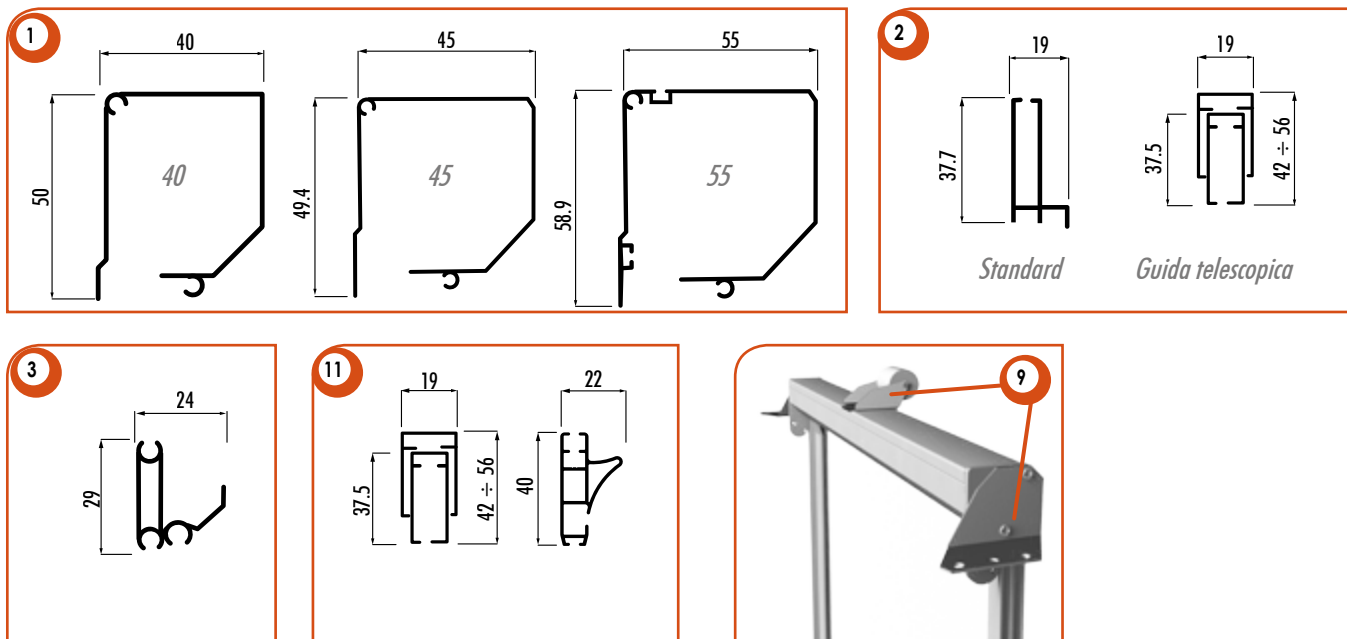

Ricorda che...

- Gli ordini vanno sempre passati BASE X ALTEZZA, specificando il colore con riferimento alla nostra mazzetta.
- Per altezze superiori a 180 Cm, il rallentatore viene sempre montato e il prezzo della zanz. maggiorato del suo prezzo.
- La rete di serie è la standard grigia. La rete ad alta trasparenza se non specificato verrà fornita nera.
- Il rallentatore su cass. 40 è meno performante in quanto il tubo ha un diametro ridotto.
- La zanzariera sarà larga e alta rispettivamente 3 e 2 mm meno della misura "Luce", quest'ultima verrà riportata nell'etichetta adesiva apposta sul prodotto.
- La garanzia sul prodotto decade se vengono richieste zanzariere oltre le misure consigliate.
- La versione Quick-Lock comprende: guide telescopiche, terminale Titanium. Il rallentatore è necessario, maggiorare del suo prezzo.

Accessori OPTIONAL

Rallentatore

Versione Quick-Lock (vedi "Ricorda che...")
 Rete ad alta trasparenza nera o grigia
 Rete anti-batterica Sunox® certificata

Guida telescopica

Spazzolino adesivo sopra cassonetto
 Kit per inserimento nel cass. avvolgibile (solo 45mm)

Colori a campione OPTIONAL

RAL (20 gg)
 Altri colori (20-30 gg)
 Legno Decoral (30 gg)

Modello
RV 93

Cassonetti Max (consigliate)
45 mm 180 x 180 cm **DI SERIE**
45 mm 180 x 210 cm *rete alta trasp. OPTIONAL*

Larg. Min (consigliata)
Con rallentatore: 60 cm

MADE IN ITALY



Caratteristiche

- Verticale con bottoni anti-vento
- Rete in fibra di vetro grigia
- Installabile senza fori lato cassonetto
- Guarnizione anti intrusione insetti BI, NE, MA, BR
- Molla di richiamo regolabile esternamente

Legenda

- 1 Cassonetto 45
- 2 Guida laterale
- 3 Barramaniglia
- 4 Testata con regolatore di precarica molla
- 5 Zone da aprire piegando i lembi pre-tagliati
- 6 Bottoni anti-vento
- 7 Rallentatore | **OPTIONAL OBBLIGATORIO H > 180 Cm**
- 8 Cuffie RapidFix
- 9 Cover cuffie nascondi viti
- 10 Guarnizione in tinta anti intrusione insetti
- 11 Rete grigia
- 12 Salva spigolo con ammortizzatore acustico

Plastica



Alluminio

Minimo di fatturazione a zanzariera: m² 1,5

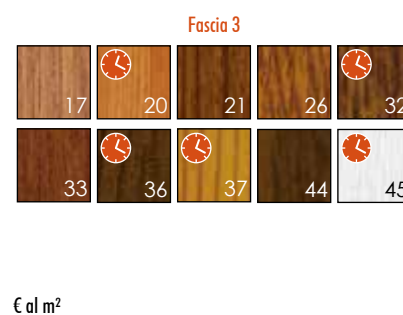
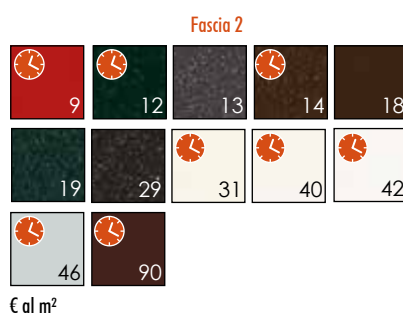
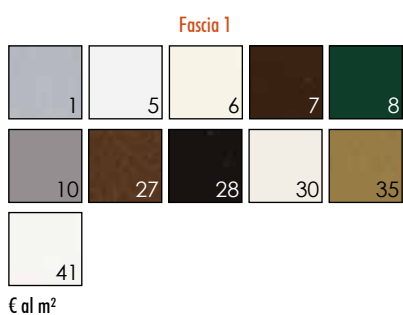

Colori non in pronta consegna. Giorni necessari per la consegna | Fascia 1 e 2: 20 gg
Fascia 3: 30 gg

Profili / disegni / dettagli

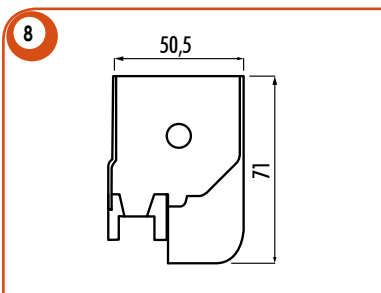
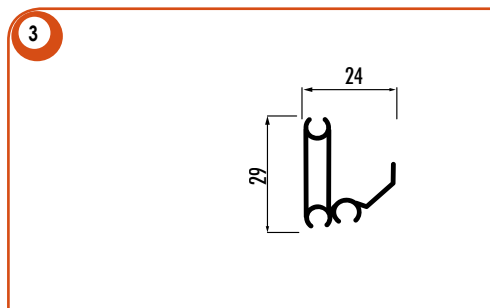
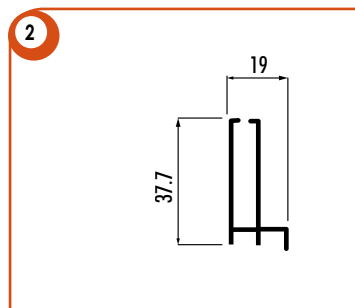
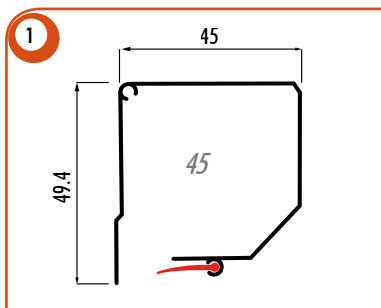

Set cacciaviti brugola 4 mm, facilitano il serraggio delle viti sulle cuffie RapidFix.



Adesivo gommato ad alto attrito 33 x 33 mm, confezioni 150 Pz.
Questi speciali adesivi aumentano notevolmente la tenuta del sistema RapidFix.

Ricorda che...

- Gli ordini vanno sempre passati BASE X ALTEZZA, specificando il colore con riferimento alla nostra mazzetta.
- Per altezze superiori a 180 Cm, il rallentatore viene sempre montato e il prezzo della zanz. maggiorato del suo prezzo.
- La rete di serie è la standard grigia. La rete ad alta trasparenza se non specificato verrà fornita nera.
- Le cuffie RapidFix dispongono anche di un foro per fissaggio con viti, nel caso che l'installatore lo ritenga necessario.
- La zanzariera sarà larga e alta rispettivamente 3 e 2 mm meno della misura "Luce", quest'ultima verrà riportata nell'etichetta adesiva apposta sul prodotto.
- La garanzia sul prodotto decade se vengono richieste zanzariere oltre le misure consigliate.

Accessori OPTIONAL

Rallentatore
Rete ad alta trasparenza nera o grigia
Rete anti-batterica Sunox® certificata

Spazzolino adesivo sopra cassonetto
Set 2 cacciaviti brugola 4mm
Adesivo gommato in confezioni 150 Pz

Colori a campione OPTIONAL

RAL (20 gg)
Altri colori (20-30 gg)
Legno Decoral (30 gg)

Modello
RV 92
STANDARD

Cassonetti Max (consigliate)
45 mm 180 x 180 cm **DI SERIE**
45 mm 180 x 210 cm *rete alta trasp. OPTIONAL*

Larg. Min (consigliata)
Con rallentatore: 60 cm

MADE IN ITALY

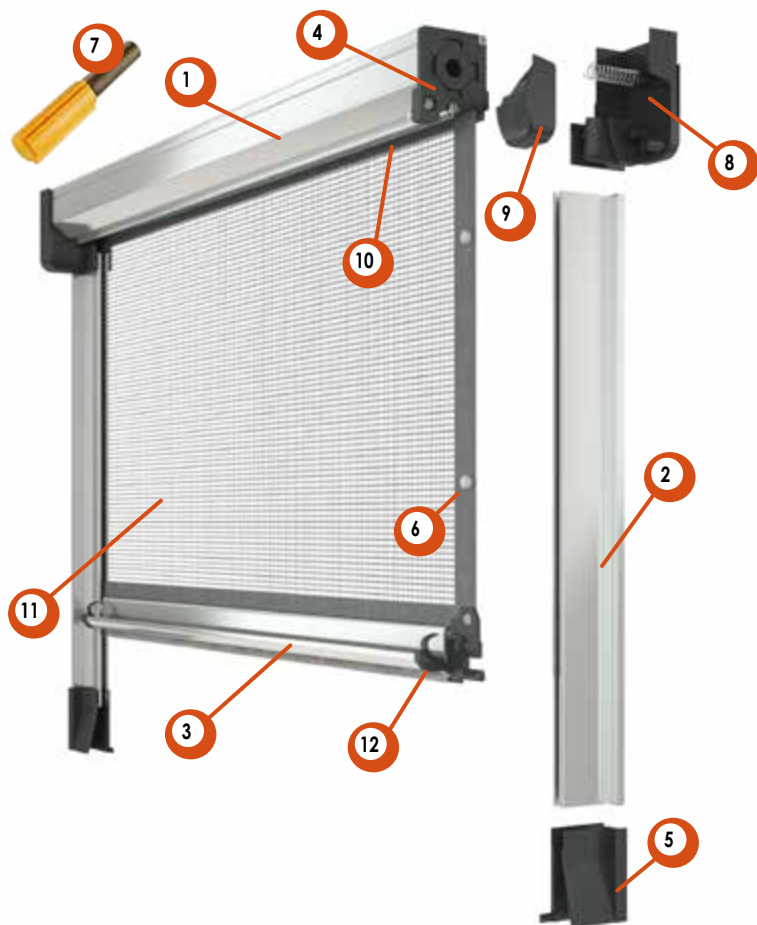

Caratteristiche

- Verticale con bottoni anti-vento
- Rete in fibra di vetro grigia
- Installabile senza fori lato cassonetto
- Estetica curata, nessuna vite in vista
- Guarnizione anti intrusione insetti BI, NE, MA, BR
- Molla di richiamo regolabile esternamente

Legenda

- 1 Cassonetto 45
- 2 Guida laterale
- 3 Barramaniglia
- 4 Testata con regolatore di precarica molla
- 5 Piedino dotato di cover nascondi viti
- 6 Bottoni anti-vento
- 7 Rallentatore | **OPTIONAL OBBLIGATORIO H > 180 Cm**
- 8 Cuffie RapidFix
- 9 Cover cuffie nascondi viti
- 10 Guarnizione in tinta anti intrusione insetti
- 11 Rete grigia
- 1 Salva spigolo con ammortizzatore acustico

Plastica



Alluminio

Minimo di fatturazione a zanzariera: m² 1,5

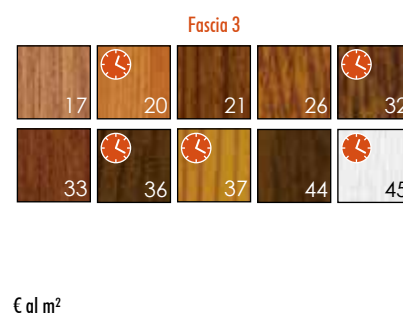
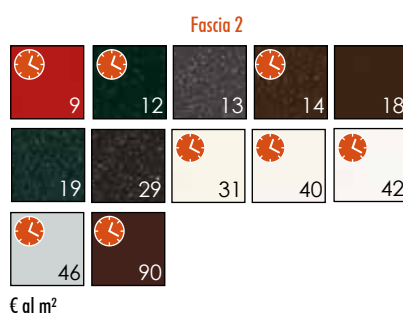
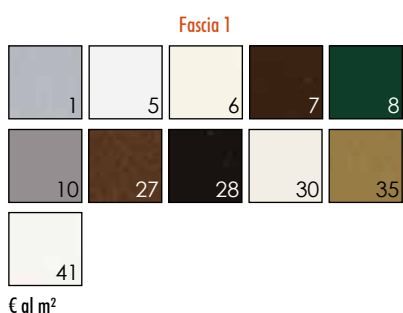

Colori non in pronta consegna. Giorni necessari per la consegna | Fascia 1 e 2: 20 gg
Fascia 3: 30 gg

Profili / disegni / dettagli

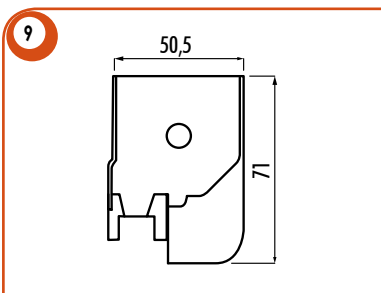
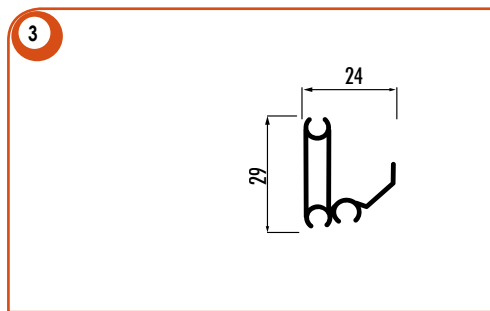
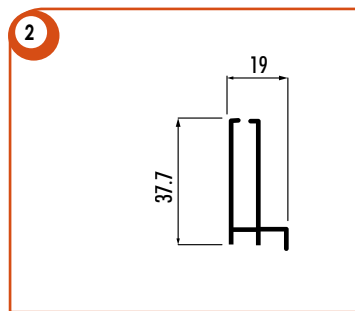
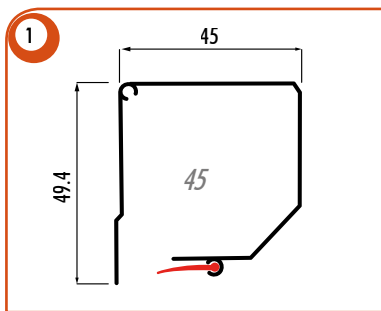

Set cacciaviti brugola 4 mm, facilitano il serraggio delle viti sulle cuffie RapidFix.



Adesivo gommato ad alto attrito 33 x 33 mm, confezioni 150 Pz. Questi speciali adesivi aumentano notevolmente la tenuta del sistema RapidFix.

Ricorda che...

- Gli ordini vanno sempre passati BASE X ALTEZZA, specificando il colore con riferimento alla nostra mazzetta.
- Per altezze superiori a 180 Cm, il rallentatore viene sempre montato e il prezzo della zanz. maggiorato del suo prezzo.
- Le cuffie RapidFix dispongono anche di un foro per fissaggio con viti, nel caso che l'installatore lo ritenga necessario.
- La rete di serie è la standard grigia. La rete ad alta trasparenza se non specificato verrà fornita nera.
- La zanzariera sarà larga e alta rispettivamente 3 e 2 mm meno della misura "Luce", quest'ultima verrà riportata nell'etichetta adesiva apposta sul prodotto.
- La garanzia sul prodotto decade se vengono richieste zanzariere oltre le misure consigliate.

Accessori OPTIONAL

Rallentatore
Rete ad alta trasparenza nera o grigia
Rete anti-batterica Sunox® certificata
Spazzolino adesivo sopra cassonetto

Set 2 cacciaviti brugola 4mm
Adesivo gommato in confezioni 150 Pz

Colori a campione OPTIONAL

RAL (20 gg)
Altri colori (20-30 gg)
Legno Decoral (30 gg)

Modello
RV 95
STANDARD

Cassonetti Max (consigliate)
45 mm 180 x 180 cm **DI SERIE**
45 mm 180 x 210 cm *rete alta trasp. OPTIONAL*
55 mm 180 x 260 cm

Larg. Min (consigliata)
Con rallentatore: 60 cm

MADE IN ITALY

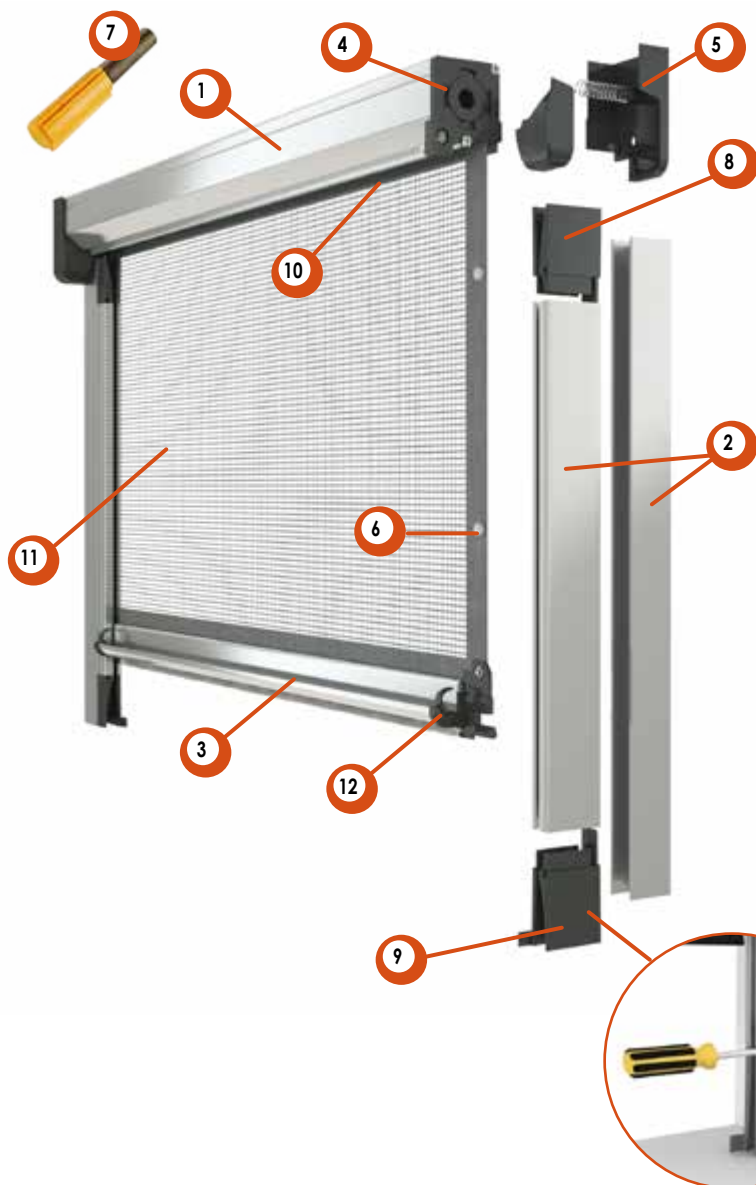

Caratteristiche

- Verticale con bottoni anti-vento
- Rete in fibra di vetro grigia
- Installabile senza fori lato cassonetto
- Estetica curata, nessuna vite in vista
- Guide telescopiche
- Guarnizione anti intrusione insetti BI, NE, MA, BR
- Molla di richiamo regolabile esternamente

Legenda

- 1 Cassonetto 45 - 55
- 2 Guida telescopica
- 3 Barramaniglia
- 4 Testata con regolatore di precarica molla
- 5 Cuffia RapidFix
- 6 Bottoni anti-vento
- 7 Rallentatore | **OPTIONAL OBBLIGATORIO H > 180 Cm**
- 8 Imbocco superiore guida telescopica
- 9 Piedino inferiore guida telescopica
- 10 Guarnizione in tinta anti intrusione insetti
- 11 Rete grigia
- 1 Salva spigolo con ammortizzatore acustico

Plastica



Alluminio

Minimo di fatturazione a zanzariera: m² 1,5

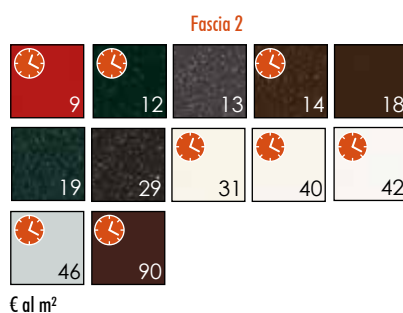
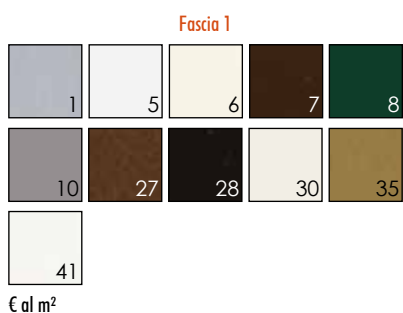

Colori non in pronta consegna. Giorni necessari per la consegna | Fascia 1 e 2: 20 gg
Fascia 3: 30 gg

Profili / disegni / dettagli

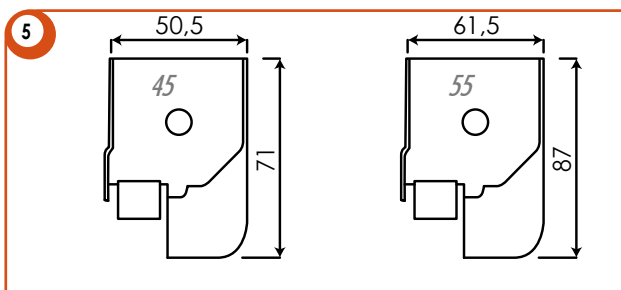
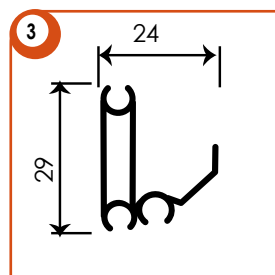
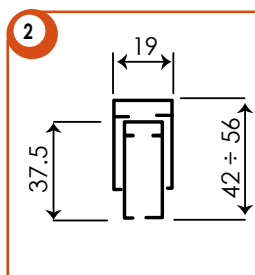
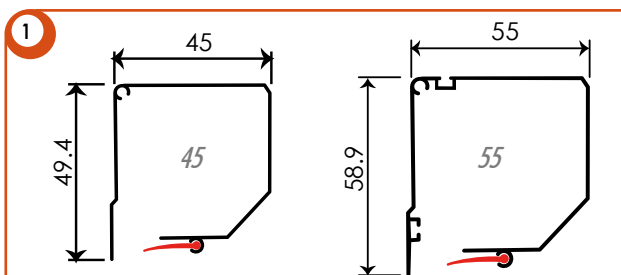

Set cacciaviti brugola 4 mm, facilitano il serraggio delle viti sulle cuffie RapidFix.



Set cacciaviti brugola 1,5 mm, per la regolazione dei grani all'interno degli imbocchi delle guide telescopiche.



Adesivo gommato ad alto attrito 33 x 33 mm, confezioni 150 Pz.

Questi speciali adesivi aumentano notevolmente la tenuta del sistema RapidFix.

Ricorda che...

- Gli ordini vanno sempre passati BASE X ALTEZZA, specificando il colore con riferimento alla nostra mazzetta.
- Per altezze superiori a 180 Cm, il rallentatore viene sempre montato e il prezzo della zanz. maggiorato del suo prezzo.
- Le cuffie RapidFix dispongono anche di un foro per fissaggio con viti, nel caso che l'installatore lo ritenga necessario.
- La rete di serie è la standard grigia. La rete ad alta trasparenza se non specificato verrà fornita nera.
- La zanzariera sarà larga e alta rispettivamente 3 e 2 mm meno della misura "Luce", quest'ultima verrà riportata nell'etichetta adesiva apposta sul prodotto.
- La garanzia sul prodotto decade se vengono richieste zanzariere oltre le misure consigliate.

Accessori OPTIONAL

Rallentatore
Rete ad alta trasparenza nera o grigia
Rete anti-batterica Sunox® certificata
Spazzolino adesivo sopra cassonetto

Set 2 cacciaviti brugola 4mm
Set 2 cacciaviti brugola 1,5mm
Adesivo gommato in confezioni 150 Pz

Colori a campione OPTIONAL

RAL (20 gg)
Altri colori (20-30 gg)
Legno Decoral (30 gg)

Modello

RV 95
CRICCHETTO

Cassonetti Max (consigliate)

45 mm 160 x 180 cm **DI SERIE**
45 mm 160 x 210 cm *rete alta trasp. OPTIONAL*
55 mm 160 x 260 cm

Larg. Min (consigliata)

Con rallentatore: 60 cm

MADE IN ITALY



Caratteristiche

- Verticale con bottoni anti-vento
- Rete in fibra di vetro grigia
- Installabile senza fori lato cassonetto
- Estetica curata, nessuna vite in vista
- Guide telescopiche
- Guarnizione anti intrusione insetti BI, NE, MA, BR
- Molla di richiamo regolabile esternamente
- Sgancio a cricchetto

Legenda

- 1 Cassonetto 45 - 55
- 2 Guida telescopica
- 3 Barramaniglia con cricchetto
- 4 Testata con regolatore di prearica molla
- 5 Cuffia RapidFix
- 6 Bottoni anti-vento
- 7 Rallentatore **OPTIONAL OBBLIGATORIO**
- 8 Imbocco superiore guida telescopica
- 9 Piedino inferiore guida telescopica
- 10 Guarnizione in tinta anti intrusione insetti
- 11 Rete grigia

Plastica



Alluminio

Minimo di fatturazione a zanzariera: m² 1,5

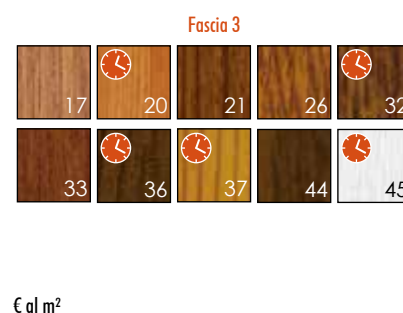
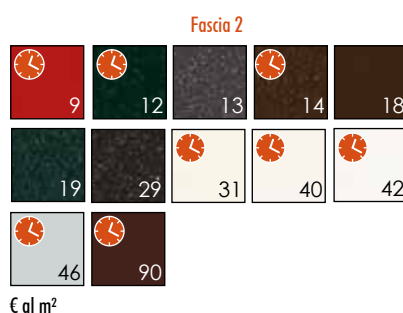
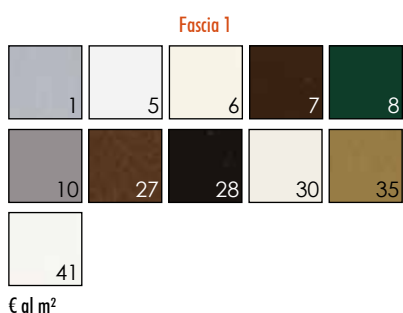

Colori non in pronta consegna. Giorni necessari per la consegna | Fascia 1 e 2: 20 gg
Fascia 3: 30 gg

Profili / disegni / dettagli

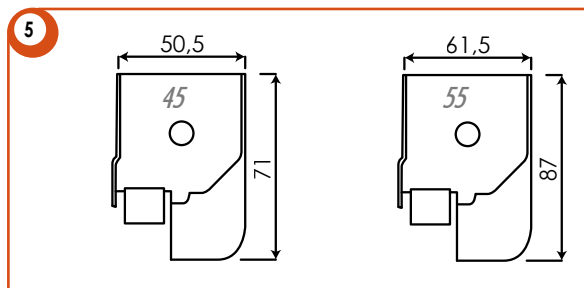
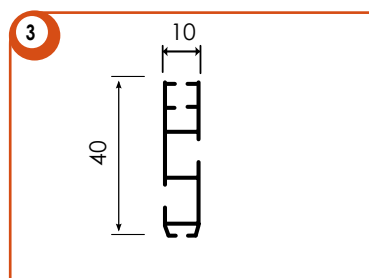
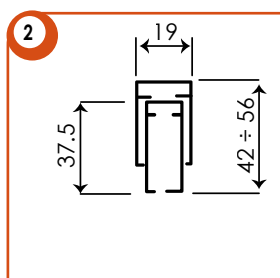
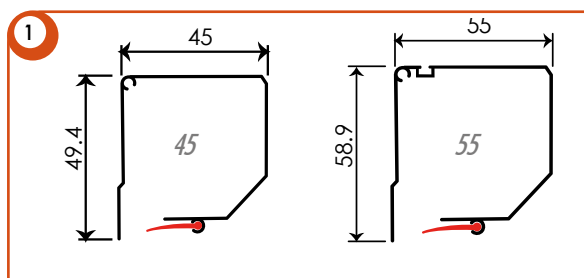

Adesivo gommato ad alto attrito 33 x 33 mm, confezioni 150 Pz.
Questi speciali adesivi aumentano notevolmente la tenuta del sistema RapidFix.



Set cacciaviti brugola 4 mm, facilitano il serraggio delle viti sulle cuffie RapidFix.



Set cacciaviti brugola 2 mm, per la regolazione dei grani del cricchetto.



Set cacciaviti brugola 1,5 mm, per la regolazione dei grani all'interno degli imbrocchi delle guide telescopiche.

Ricorda che...

- Gli ordini vanno sempre passati BASE X ALTEZZA, specificando il colore con riferimento alla nostra mazzetta.
- Il rallentatore viene sempre montato e il prezzo della zanz. maggiorato del suo prezzo.
- Le cuffie RapidFix dispongono anche di un foro per fissaggio con viti, nel caso che l'installatore lo ritenga necessario.
- La rete di serie è la standard grigia. La rete ad alta trasparenza se non specificato verrà fornita nera.
- La zanzariera sarà larga e alta rispettivamente 3 e 2 mm meno della misura "Luce", quest'ultima verrà riportata nell'etichetta adesiva apposta sul prodotto.
- La garanzia sul prodotto decade se vengono richieste zanzariere oltre le misure consigliate.

Accessori OPTIONAL

Rallentatore (obbligatorio)
Rete ad alta trasparenza nera o grigia
Rete anti-batterica Sunox® certificata
Spazzolino adesivo sopra cassonetto
Set 2 cacciaviti brugola 4mm

Set 2 cacciaviti brugola 2mm
Set 2 cacciaviti brugola 1,5mm
Adesivo gommato in confezioni 150 Pz

Colori a campione OPTIONAL

RAL (20 gg)
Altri colori (20-30 gg)
Legno Decoral (30 gg)

Modello
RV TITANIUM

Cassonetti Max (consigliate)

45 mm 180 x 210 cm **DI SERIE**
55 mm 180 x 260 cm

Larg. Min (consigliata)

Con rallentatore: 60 cm

MADE IN ITALY



Caratteristiche



- Verticale con bottoni anti-vento
- Rete ad alta trasparenza nera
- Rallentatore
- Barramaniglia Titanium con sgancio Quick-Lock
- Installabile senza fori lato cassonetto
- Estetica curata, nessuna vite in vista
- Guide telescopiche
- Guarnizione anti intrusione insetti BI, NE, MA, BR
- Molla di richiamo regolabile esternamente

Legenda

- 1 Cassonetto 45 - 55
- 2 Guida telescopica
- 3 Barramaniglia Titanium con sgancio Quick-Lock
- 4 Testata con regolatore di precarica molla
- 5 Cuffia RapidFix
- 6 Bottoni anti-vento
- 7 Rallentatore di serie
- 8 Imbocco superiore guida telescopica
- 9 Piedino inferiore guida telescopica
- 10 Guarnizione in tinta anti intrusione insetti
- 11 Salva spigolo con ammortizzatore acustico

Plastica



Alluminio

Minimo di fatturazione a zanzariera: m² 1,5

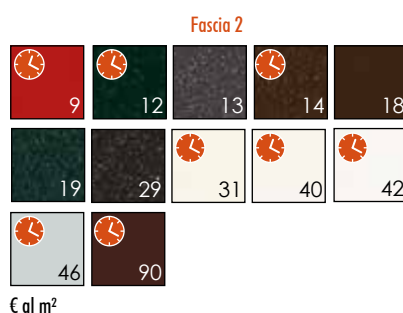
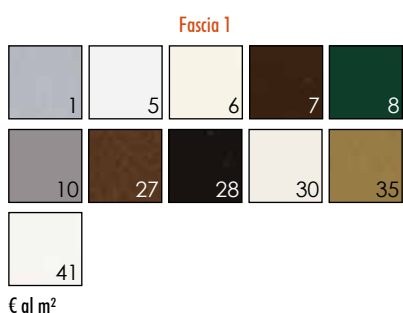

Colori non in pronta consegna. Giorni necessari per la consegna | Fascia 1 e 2: 20 gg
Fascia 3: 30 gg

Profili / disegni / dettagli

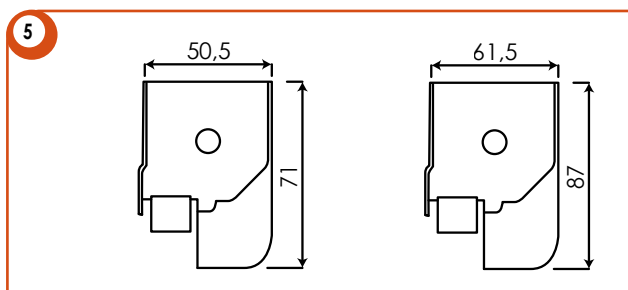
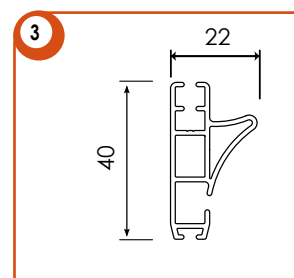
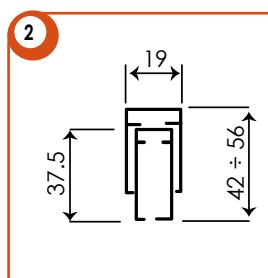
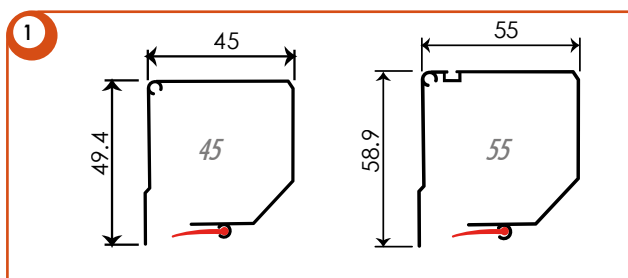

Adesivo gommato ad alto attrito 33 x 33 mm, confezioni 150 Pz. Questi speciali adesivi aumentano notevolmente la tenuta del sistema RapidFix.



Set cacciaviti brugola 4 mm, facilitano il serraggio delle viti sulle cuffie RapidFix.



Set cacciaviti brugola 1,5 mm, per la regolazione dei grani all'interno degli imbrocchi delle guide telescopiche.

Ricorda che...

- Gli ordini vanno sempre passati BASE X ALTEZZA, specificando il colore con riferimento alla nostra mazzetta.
- Le cuffie RapidFix dispongono anche di un foro per fissaggio con viti, nel caso che l'installatore lo ritenga necessario.
- Rete ad alta trasparenza di serie è nera, a richiesta grigia.
- La zanzariera sarà larga e alta rispettivamente 3 e 2 mm meno della misura "Luce", quest'ultima verrà riportata nell'etichetta adesiva apposta sul prodotto.
- La garanzia sul prodotto decade se vengono richieste zanzariere oltre le misure consigliate.

Accessori **OPTIONAL**

Rete anti-batterica Sunox® certificata
Rete ad alta trasparenza grigia
Spazzolino adesivo sopra cassonetto

Set 2 cacciaviti brugola 4mm
Set 2 cacciaviti brugola 1,5mm
Adesivo gommato in confezioni 150 Pz

Colori a campione **OPTIONAL**

RAL (20 gg)
Altri colori (20-30 gg)
Legno Decoral (30 gg)

Modello
RV MAGNUM

Cassonetti Max (consigliate)
55 mm 250 x 260 cm
55 mm 200 x 220 cm con rete TUFF OPTIONAL

Larg. Min (consigliata)
Con rallentatore: 60 cm

MADE IN ITALY

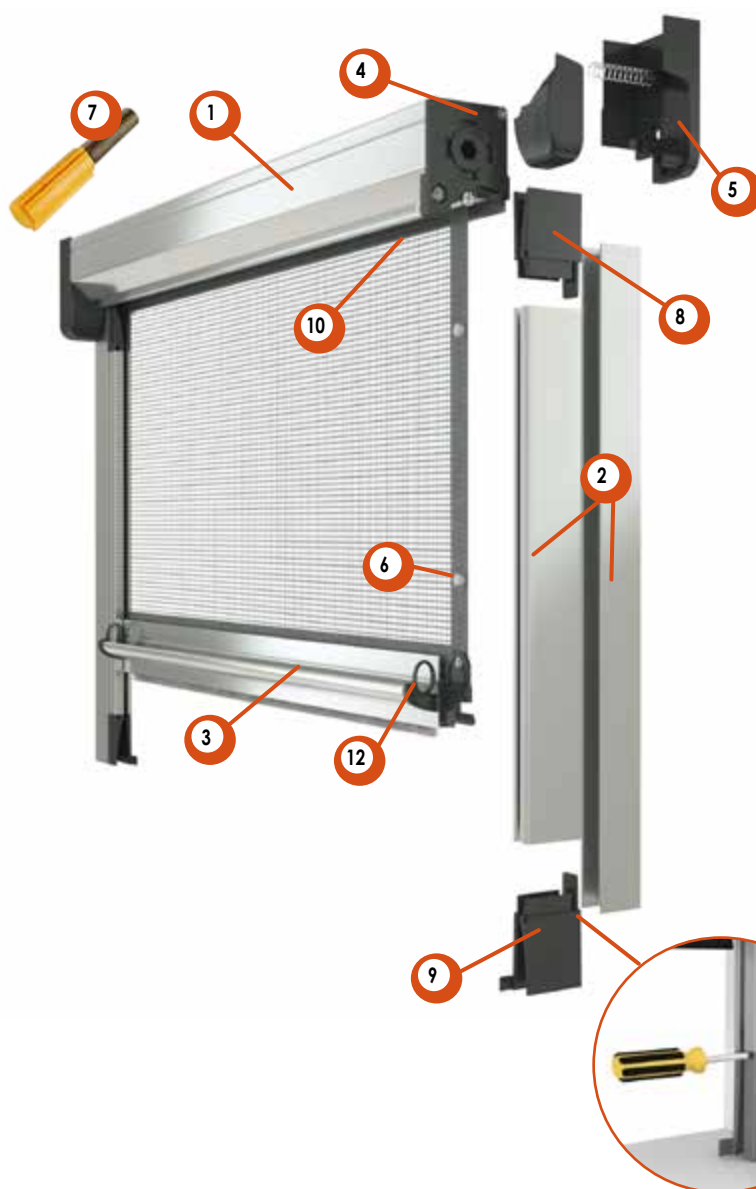

Caratteristiche

- Verticale con bottoni anti-vento
- Rete ad alta trasparenza nera
- Tubo Ø28 Magnum
- Installabile senza fori lato cassonetto
- Estetica curata, nessuna vite in vista
- Guide telescopiche
- Guarnizione anti intrusione insetti BI, NE, MA, BR
- Molla di richiamo regolabile esternamente
- Terminale Extra Forte

Legenda

- 1 Cassonetto 55
- 2 Guida telescopica
- 3 Barramaniglia Extra Forte
- 4 Testata con regolatore di prearica molla
- 5 Cuffia RapidFix
- 6 Bottoni anti-vento
- 7 Rallentatore | **OPTIONAL OBBLIGATORIO H > 180 Cm**
- 8 Imbocco superiore guida telescopica
- 9 Piedino inferiore guida telescopica
- 10 Guarnizione in tinta anti intrusione insetti
- 11 Tubo maggiorato Ø 28 mm
- 12 Salva spigolo con ammortizzatore acustico

Plastica



Alluminio

Minimo di fatturazione a zanzariera: m² 1,5

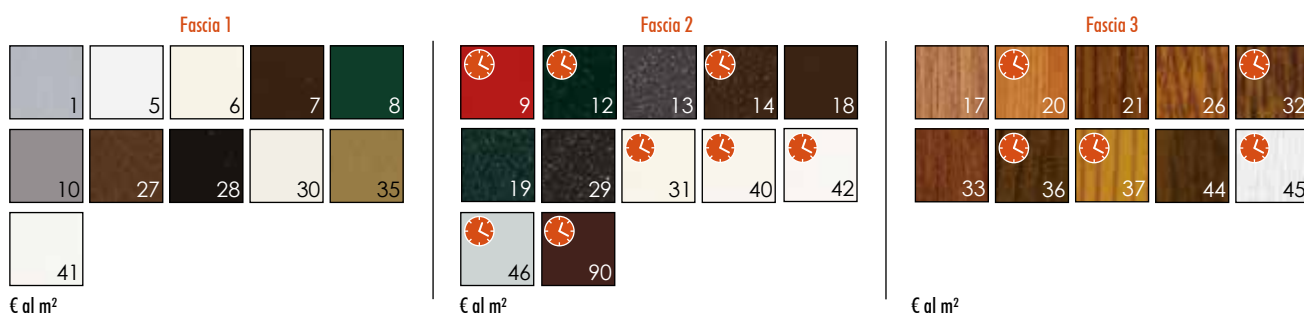

Colori non in pronta consegna. Giorni necessari per la consegna | Fascia 1 e 2: 20 gg
Fascia 3: 30 gg

Profili / disegni / dettagli

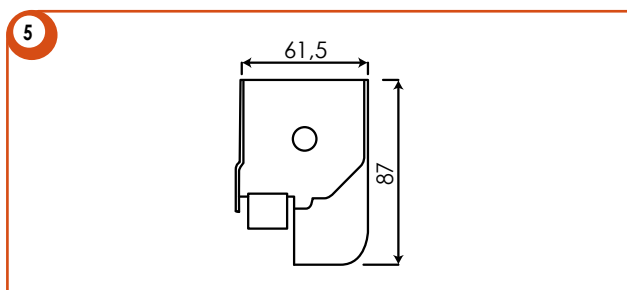
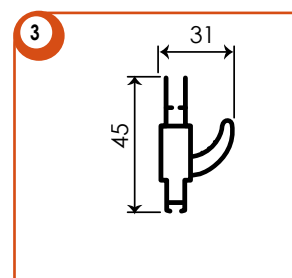
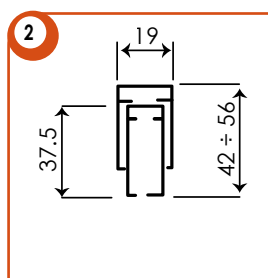
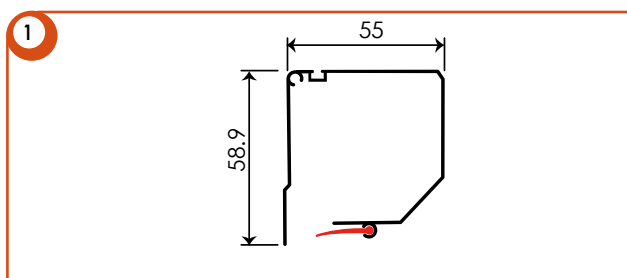

Set cacciaviti brugola 4 mm, facilitano il serraggio delle viti sulle cuffie RapidFix.



Set cacciaviti brugola 1,5 mm, per la regolazione dei grani all'interno degli imbrocchi delle guide telescopiche.



Adesivo gommatto ad alto attrito 33 x 33 mm, confezioni 150 Pz. Questi speciali adesivi aumentano notevolmente la tenuta del sistema RapidFix.

Ricorda che...

- Gli ordini vanno sempre passati BASE X ALTEZZA, specificando il colore con riferimento alla nostra mazzetta.
- Per altezze superiori a 180 Cm, il rallentatore viene sempre montato e il prezzo della zanz. maggiorato del suo prezzo.
- Le cuffie RapidFix dispongono anche di un foro per fissaggio con viti, nel caso che l'installatore lo ritenga necessario.
- Rete ad alta trasparenza di serie è nera, a richiesta grigia.
- La zanzariera sarà larga e alta rispettivamente 3 e 2 mm meno della misura "Luce", quest'ultima verrà riportata nell'etichetta adesiva apposta sul prodotto.
- La garanzia sul prodotto decade se vengono richieste zanzariere oltre le misure consigliate.

Accessori **OPTIONAL**

Rallentatore
Rete anti-batterica Sunox® certificata
Rete Tuff Screen
Rete ad alta trasparenza grigia

Spazzolino adesivo sopra cassonetto
Set 2 cacciaviti brugola 4mm
Set 2 cacciaviti brugola 1,5mm
Adesivo gommatto in confezioni 150 Pz

Colori a campione **OPTIONAL**

RAL (20 gg)
Altri colori (20-30 gg)
Legno Decoral (30 gg)

Modello

M2001.3

Cassonetti Max (consigliate)

31 mm 150 x 170 cm
35 mm 180 x 180 cm

Larg. Min (consigliata)

Con rallentatore: 60 cm

MADE IN ITALY

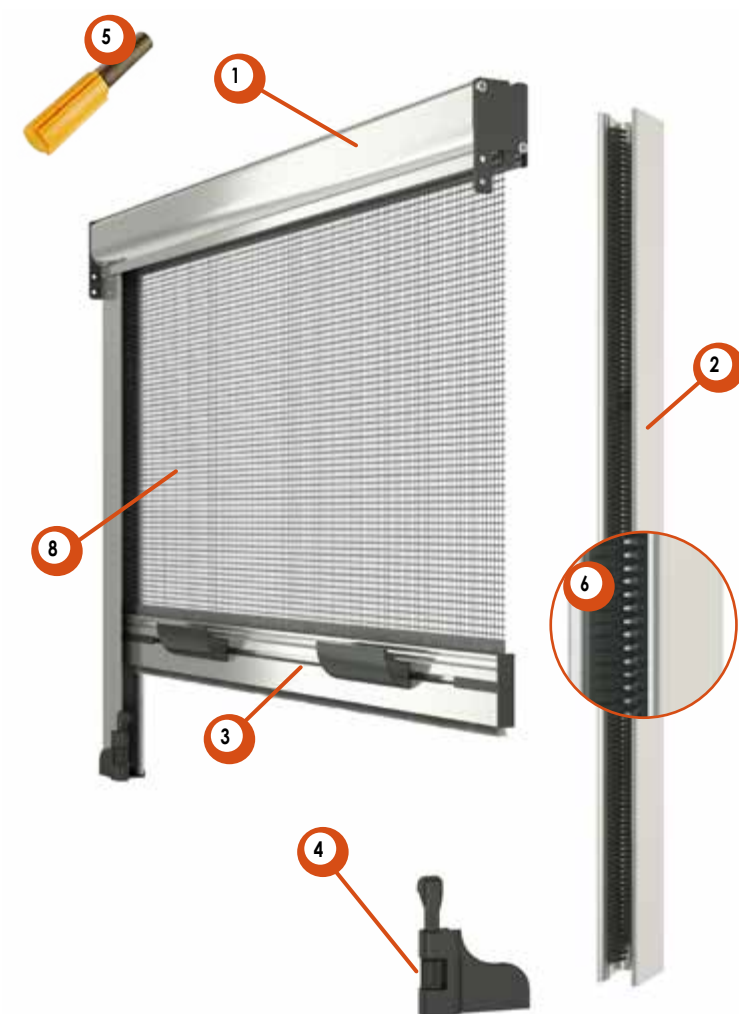

Caratteristiche

- Verticale con spazzolino
- Rete grigia
- Piedino regolabile

Legenda

- 1 Cassonetto 31, 35
- 2 Guida laterale
- 3 Barramaniglia
- 4 Piedino di fermo registrabile
- 5 Rallentatore | **OPTIONAL**
- 6 Guida con spazzolini anti-vento | **OPTIONAL**
- 7 Kit cuffia compensatrice solo per cass. 35 | **OPTIONAL**
- 8 Rete grigia

Plastica



Alluminio

Minimo di fatturazione a zanzariera: m² 1,5



€ al m²



€ al m²



€ al m²

Colori non in pronta consegna. Giorni necessari per la consegna | Fascia 1 e 2: 20 gg
Fascia 3: 30 gg

Profili / disegni / dettagli

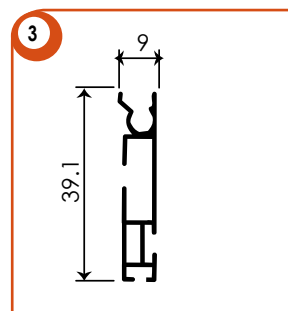
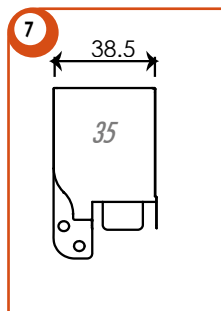
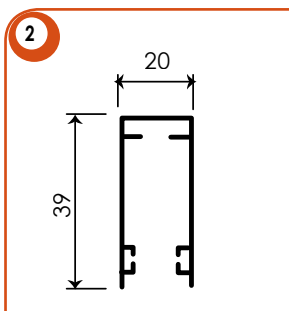
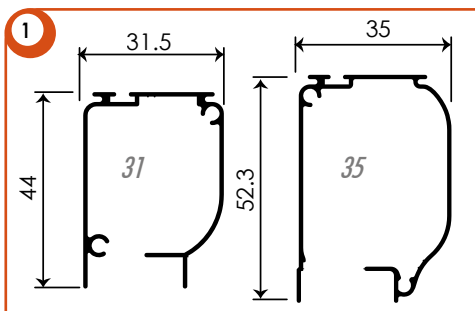

Questo nuovo piedino registrabile può essere regolato facilmente senza l'uso di cacciaviti.

- Più comodo
- Più Veloce

Ricorda che...

- Gli ordini vanno sempre passati BASE X ALTEZZA, specificando il colore con riferimento alla nostra mazzetta.
- La zanzariera sarà larga e alta rispettivamente 3 e 2 mm meno della misura "Luce", quest'ultima verrà riportata nell'etichetta adesiva apposta sul prodotto.
- La garanzia sul prodotto decade se vengono richieste zanzariere oltre le misure consigliate.
- Rete grigia, nera a richiesta.

Accessori OPTIONAL

Rallentatore
Rete nera
Spazzolino adesivo sopra cassonetto

Guida con spazzolino anti-vento
Kit cuffia compensatrice per 35

Colori a campione OPTIONAL

RAL (20 gg)
Altri colori (20-30 gg)
Legno Decoral (30 gg)

Modello

M2001.4

Cassonetti Max (consigliate)

40 mm	180 x 180 cm
40 mm	180 x 240 cm <i>rete alta trasp.</i> <small>OPTIONAL</small>
45 mm	180 x 260 cm DI SERIE
45 mm	180 x 240 cm <i>rete anti-polline</i> <small>OPTIONAL</small>

Larg. Min (consigliata)

Con rallentatore: 60 cm

MADE IN ITALY

Caratteristiche

- Verticale con spazzolino
- Rete in fibra di vetro grigia
- Piedino regolabile

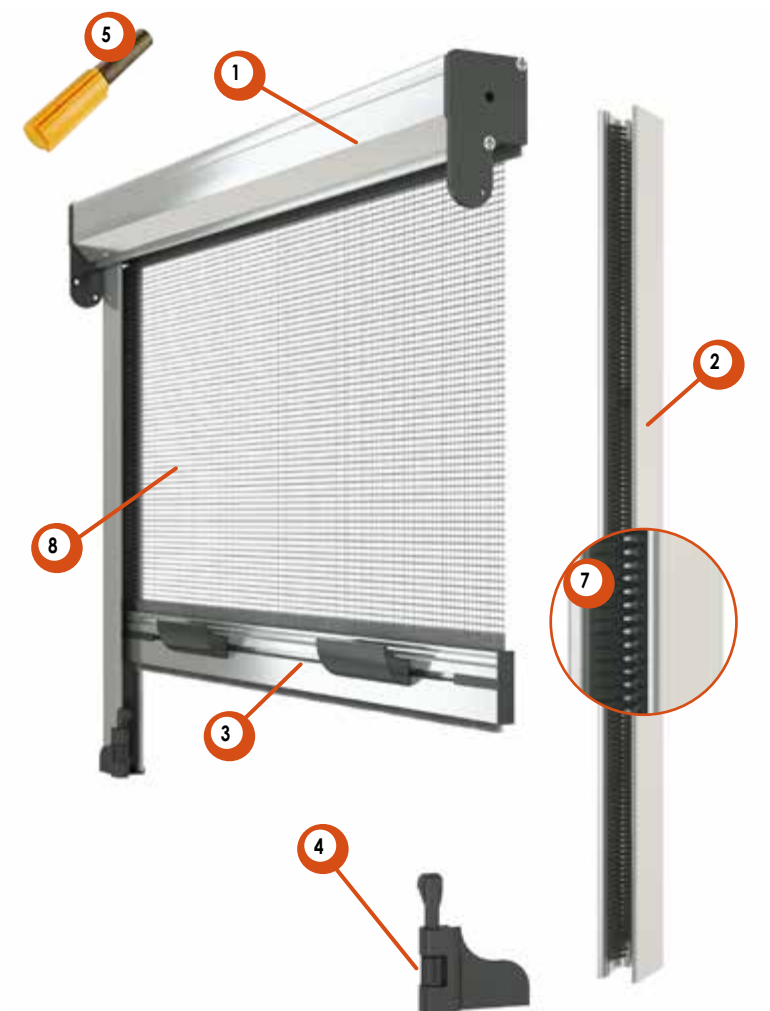

Legenda

- 1 Cassonetto 40, 45
- 2 Guida laterale
- 3 Barramaniglia
- 4 Piedino di fermo registrabile
- 5 Rallentatore | **OPTIONAL OBBLIGATORIO H > 180 Cm**
- 6 Barramaniglia per sgancio Quick-Lock | **OPTIONAL**
- 7 Guida con spazzolini anti-vento | **OPTIONAL**
- 8 Rete grigia

Plastica



Alluminio

Minimo di fatturazione a zanzariera: m² 1,5

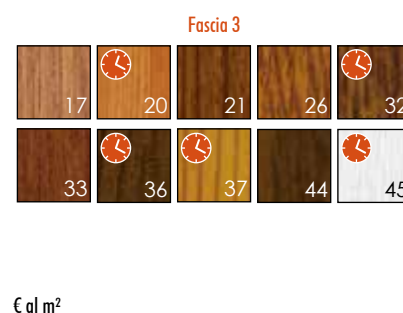
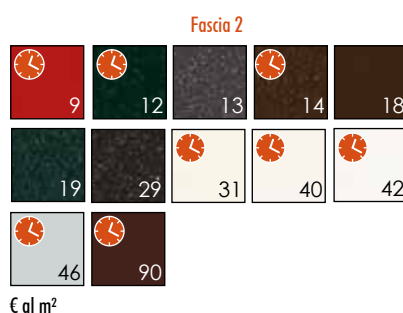
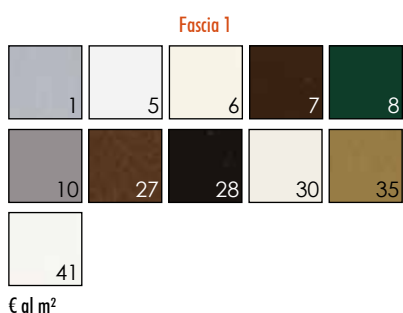

Colori non in pronta consegna. Giorni necessari per la consegna | Fascia 1 e 2: 20 gg
Fascia 3: 30 gg

Profili / disegni / dettagli

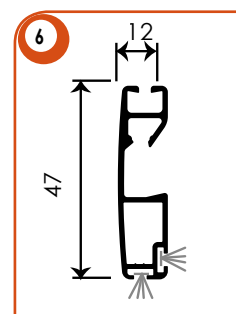
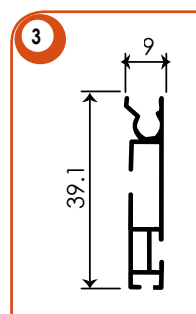
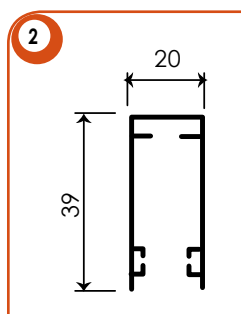
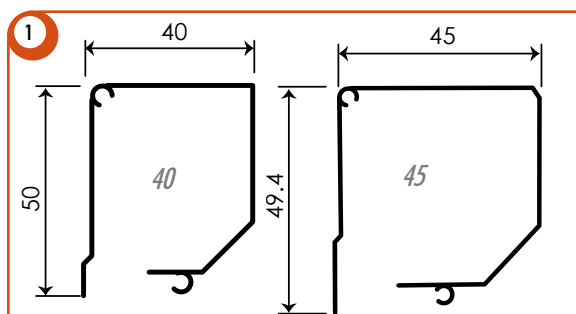

Questo nuovo piedino registrabile può essere regolato facilmente senza l'uso di cacciaviti.

- Più comodo
- Più Veloce

Ricorda che...

- Gli ordini vanno sempre passati BASE X ALTEZZA, specificando il colore con riferimento alla nostra mazzetta.
- Per altezze superiori a 180 Cm, il rallentatore viene sempre montato e il prezzo della zanz. maggiorato del suo prezzo.
- Con sgancio Quick-Lock, il rallentatore viene sempre montato e il prezzo della zanz. maggiorato del suo prezzo.
- La zanzariera sarà larga e alta rispettivamente 3 e 2 mm meno della misura "Luce", quest'ultima verrà riportata nell'etichetta adesiva apposta sul prodotto.
- La garanzia sul prodotto decade se vengono richieste zanzariere oltre le misure consigliate.
- Rete grigia, nera a richiesta.

Accessori **OPTIONAL**

Rallentatore
Quick-Lock (rallentatore obbligatorio)
Rete nera
Rete anti-batterica Sunox® certificata

Rete anti-polline
Spazzolino adesivo sopra cassonetto
Guida con spazzolino anti-vento

Colori a campione **OPTIONAL**

RAL (20 gg)
Altri colori (20-30 gg)
Legno Decoral (30 gg)

Modello
M2006

Cassonetti Max (consigliate)
40 mm 160 x 180 cm
40 mm 160 x 240 cm rete alta trasp. OPTIONAL

Larg. Min (consigliata)
Con rallentatore: 60 cm

MADE IN ITALY

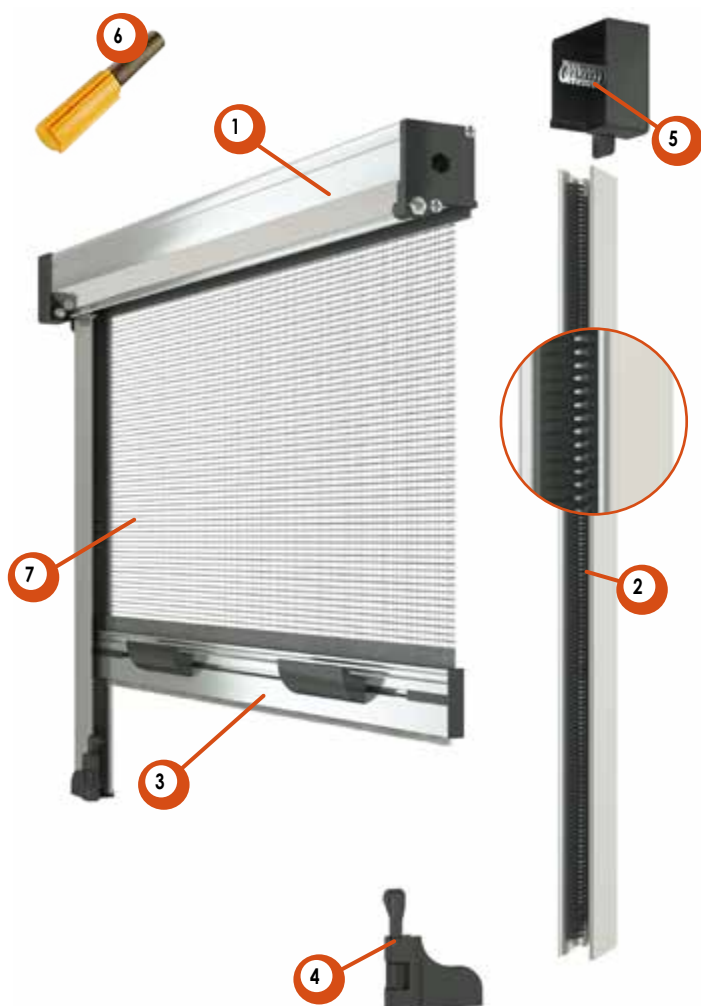

Caratteristiche

- Verticale con spazzolino
- Rete in fibra di vetro grigia
- Spazzolino anti-vento speciale
- Installabile senza fori lato cassonetto

Legenda

- 1 Cassonetto 40
- 2 Guida con spazzolini anti-vento di serie
- 3 Barramaniglia
- 4 Piedino di fermo registrabile
- 5 Cuffie per bloccaggio ad espansione
- 6 Rallentatore | **OPTIONAL OBBLIGATORIO H > 180 Cm**
- 7 Rete grigia

Plastica



Alluminio

Minimo di fatturazione a zanzariera: m² 1,5

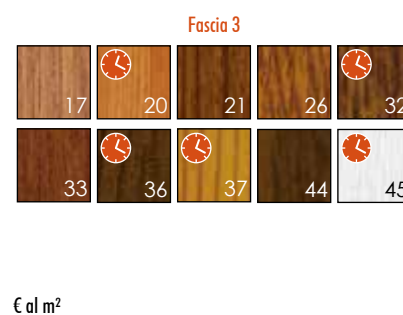
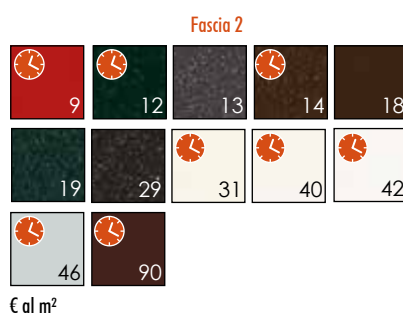
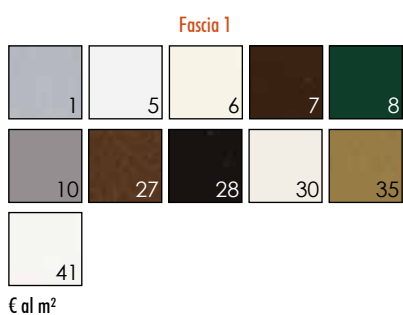

Colori non in pronta consegna. Giorni necessari per la consegna | Fascia 1 e 2: 20 gg
Fascia 3: 30 gg

Profili / disegni / dettagli

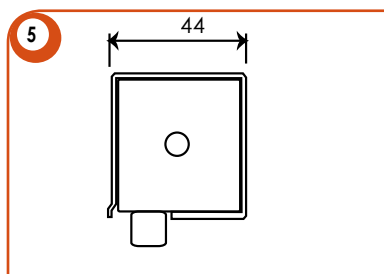
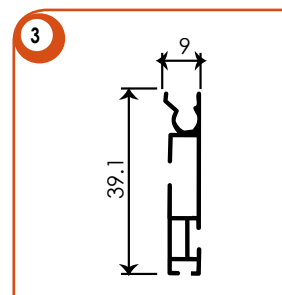
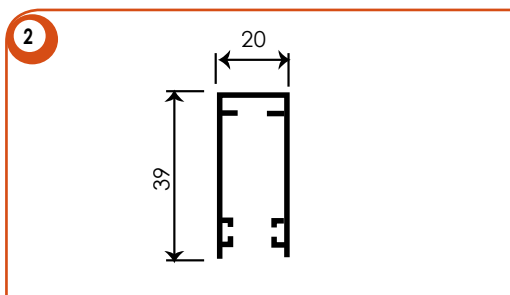
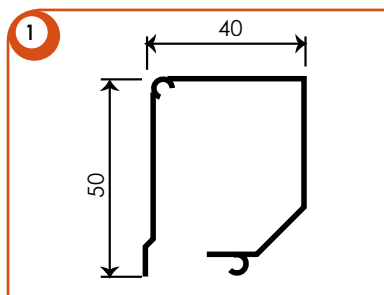

Set cacciaviti brugola 4 mm, facilitano il serraggio delle viti sulle cuffie RapidFix.



Adesivo gommatto ad alto attrito 33 x 33 mm, confezioni 150 Pz. Questi speciali adesivi aumentano notevolmente la tenuta del sistema ad espansione.

Ricorda che...

- Gli ordini vanno sempre passati BASE X ALTEZZA, specificando il colore con riferimento alla nostra mazzetta.
- Per altezze superiori a 180 Cm, il rallentatore viene sempre montato e il prezzo della zanz. maggiorato del suo prezzo.
- La rete di serie è la standard grigia. La rete ad alta trasparenza se non specificato verrà fornita nera.
- La zanzariera sarà larga e alta rispettivamente 3 e 2 mm meno della misura "Luce", quest'ultima verrà riportata nell'etichetta adesiva apposta sul prodotto.
- La garanzia sul prodotto decade se vengono richieste zanzariere oltre le misure consigliate.

Accessori **OPTIONAL**

Rallentatore
 Rete ad alta trasparenza nera o grigia
 Rete anti-batterica Sunox® certificata
 Rete anti-polline
 Spazzolino adesivo sopra cassonetto

Set 2 cacciaviti brugola 4mm
 Adesivo gommatto in confezioni 150 Pz

Colori a campione **OPTIONAL**

RAL (20 gg)
 Altri colori (20-30 gg)
 Legno Decoral (30 gg)

Modello
RV 40 GOLD

Cassonetti Max (consigliate)
40 mm 160 x 180 cm rete Sunox OPTIONAL
40 mm 160 x 200 cm rete alta trasp.

Larg. Min (consigliata)
Con rallentatore: 60 cm

MADE IN ITALY



Caratteristiche



- Verticale con spazzolino
- Rete alta trasparenza nera
- Rallentatore
- Spazzolino anti-vento speciale
- Velocità regolabile a zanzariera montata
- Installabile senza fori lato cassonetto
- Estetica curata, nessuna vite in vista
- Sgancio a cricchetto
- Guarnizione anti intrusione insetti BI, NE, MA, BR

Legenda

- 1 Cassonetto 40
- 2 Guida laterale con spazzolino antivento di serie
- 3 Barramaniglia Platinum
- 4 Rallentatore
- 5 Piedino per cricchetto regolabile in altezza
- 6 Testata con regolazione precarica molla esterna

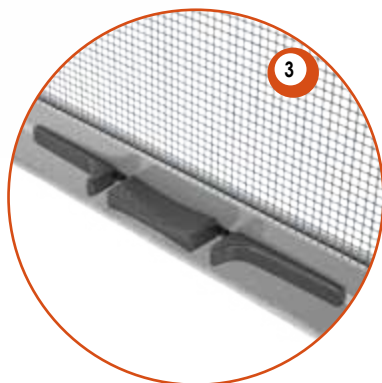

Plastica



Alluminio

Minimo di fatturazione a zanzariera: m² 1,5

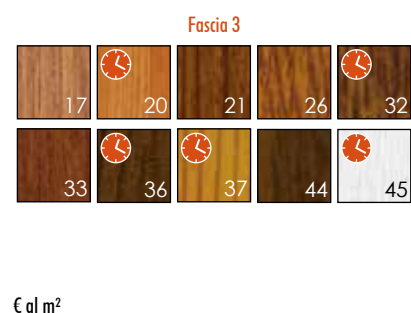
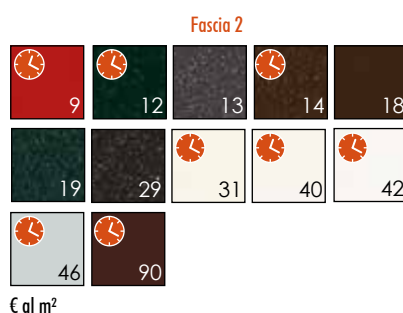
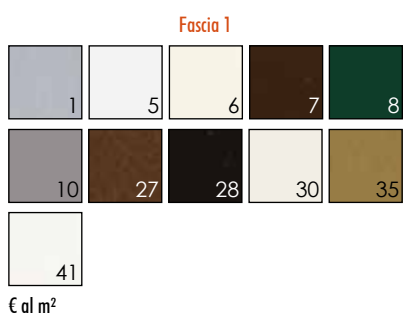

Colori non in pronta consegna. Giorni necessari per la consegna | Fascia 1 e 2: 20 gg
Fascia 3: 30 gg

Profili / disegni / dettagli

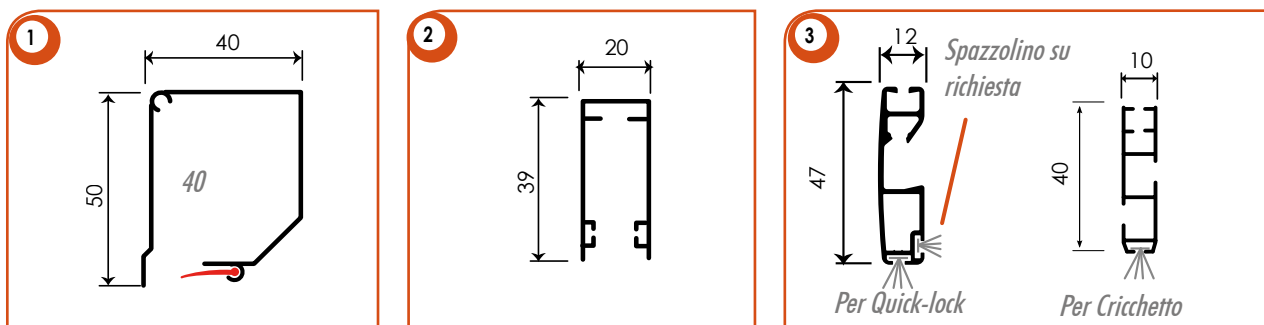

Ricorda che...

- Gli ordini vanno sempre passati BASE X ALTEZZA, specificando il colore con riferimento alla nostra mazzetta.
- La zanzariera sarà larga e alta rispettivamente 3 e 2 mm meno della misura "Luce", quest'ultima verrà riportata nell'etichetta adesiva apposta sul prodotto.
- La garanzia sul prodotto decade se vengono richieste zanzariere oltre le misure consigliate.
- Rete ad alta trasparenza di serie è nera, a richiesta grigia.

Accessori **OPTIONAL**

Sgancio a Quick-Lock
 Rete anti-batterica Sunox® certificata
 Rete ad alta trasparenza grigia
 Spazzolino adesivo sopra cassonetto

Guarnizione a palloncino GR o NE (solo con Quick-Lock)
 Set 2 cacciaviti brugola 4mm
 Adesivo gommato in confezioni 150 Pz

Colori a campione **OPTIONAL**

RAL (20 gg)
 Altri colori (20-30 gg)
 Legno Decoral (30 gg)

Modello

40
FRONTALE 3
LATI

Cassonetti Max (consigliate)

40 mm 180 x 180 cm

Larg. Min (consigliata)

Con rallentatore: 60 cm

MADE IN ITALY



Caratteristiche

- Verticale con spazzolino antivento
- Rete in fibra di vetro grigia
- Rallentatore
- Installabile senza fori lato cassonetto
- Estetica curata, nessuna vite in vista
- Guarnizione anti intrusione insetti BI, NE, MA, BR
- Velocità regolabile a zanzariera montata

Legenda

- 1 Cassonetto 40
- 2 Guida laterale
- 3 Barramaniglia
- 4 Testata (DX) con regolatore di precarica molla
- 5 Chiavetta esagonale per regolazione molla
- 6 Fori per fissaggio frontale
- 7 Rallentatore
- 8 Guarnizione in tinta anti intrusione insetti
- 9 Aletta di tenuta da inserire nelle guide laterali
- 10 Guarnizione a palloncino | OPTIONAL
- 11 Rete grigia

IMPORTANTE: Comunicare misura finita esterna durante l'ordine.



Plastica



Alluminio

Minimo di fatturazione a zanzariera: m² 1,5

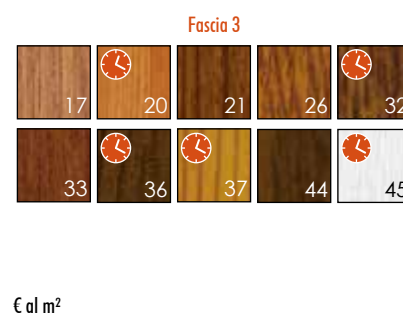
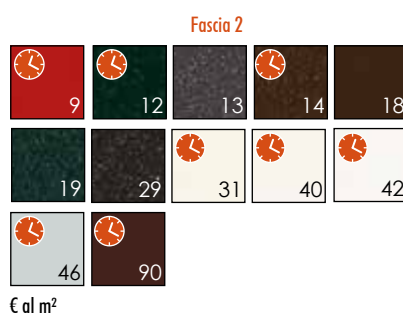
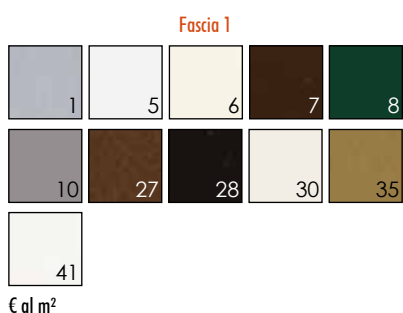

Colori non in pronta consegna. Giorni necessari per la consegna | Fascia 1 e 2: 20 gg
Fascia 3: 30 gg

Profili / disegni / dettagli

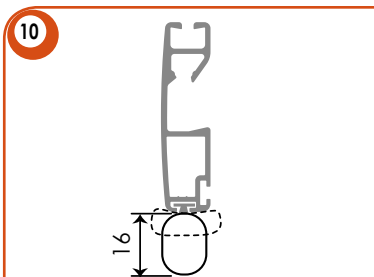
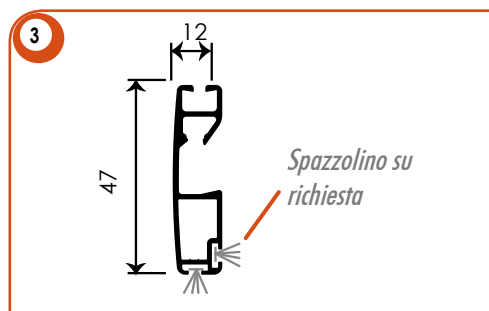
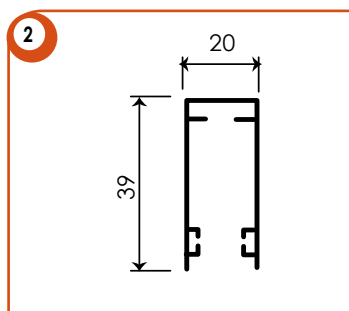
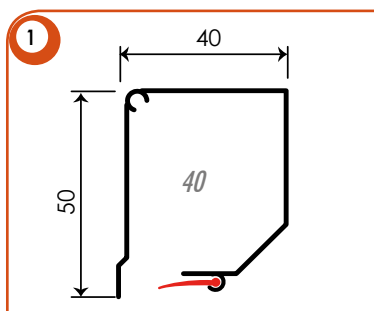

Ricorda che...

- Gli ordini vanno sempre passati BASE X ALTEZZA ed è necessario comunicare la misura finita (esterna zanzariera)
- La rete di serie è la standard grigia. La rete ad alta trasparenza se non specificato verrà fornita nera.
- La garanzia sul prodotto decade se vengono richieste zanzariere oltre le misure consigliate.

Accessori OPTIONAL

Rete ad alta trasparenza nera o grigia
 Rete anti-batterica Sunox® certificata
 Rete anti-polline

Guarnizione a palloncino grigio o nero
 Spazzolino adesivo sopra cassonetto

Colori a campione OPTIONAL

RAL (20 gg)
 Altri colori (20-30 gg)
 Legno Decoral (30 gg)

Modello

40
FRONTALE 4
LATI

Cassonetti Max (consigliate)

40 mm 180 x 180 cm

Larg. Min (consigliata)

Con rallentatore: 60 cm

MADE IN ITALY



IMPORTANTE: Comunicare misura finita esterna durante l'ordine.

Caratteristiche

- Verticale con spazzolino antivento
- Rete in fibra di vetro grigia
- Rallentatore
- Installabile senza fori lato cassonetto
- Estetica curata, nessuna vite in vista
- Guarnizione anti intrusione insetti BI, NE, MA, BR
- Velocità regolabile a zanzariera montata
- Consigliata per installazione per finestre da tetto

Legenda

- 1 Cassonetto 40
- 2 Guida laterale
- 3 Barramaniglia
- 4 Testata (DX) con regolatore di precarica molla
- 5 Chiavetta esagonale per regolazione molla
- 6 Fori per fissaggio frontale
- 7 Rallentatore
- 8 Guarnizione in tinta anti intrusione insetti
- 9 Aletta di tenuta da inserire nelle guide laterali
- 10 Guarnizione a palloncino | OPTIONAL
- 11 Rete grigia
- 12 Profilo inferiore 20x20 mm (Quarto lato)



Plastica



Alluminio

Minimo di fatturazione a zanzariera: m² 1,5



€ al m²



€ al m²



€ al m²

Colori non in pronta consegna. Giorni necessari per la consegna | Fascia 1 e 2: 20 gg
Fascia 3: 30 gg

Profili / disegni / dettagli

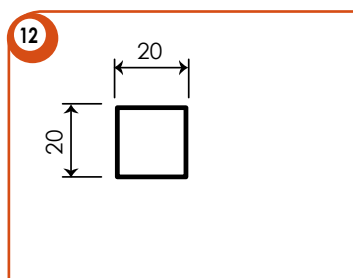
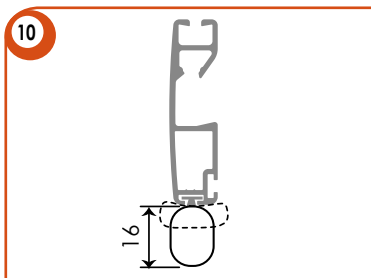
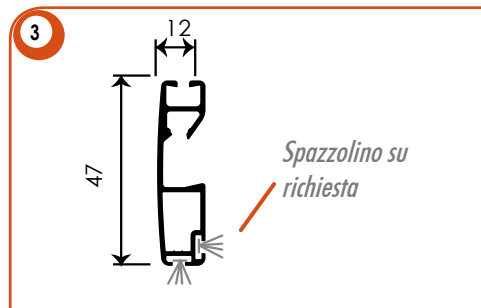
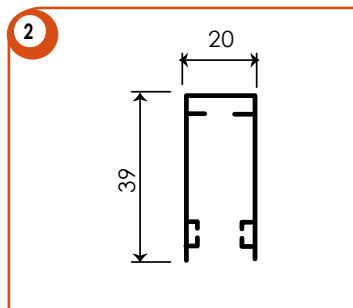
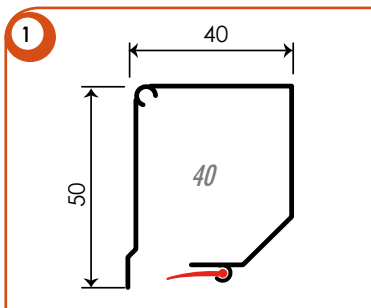

Ricorda che...

- Gli ordini vanno sempre passati BASE X ALTEZZA ed è necessario comunicare la misura finita (esterna zanzariera)
- La rete di serie è la standard grigia. La rete ad alta trasparenza se non specificato verrà fornita nera.
- La garanzia sul prodotto decade se vengono richieste zanzariere oltre le misure consigliate.

Accessori OPTIONAL

Rete ad alta trasparenza nera o grigia
 Rete anti-batterica Sunox® certificata
 Rete anti-polline

Guarnizione a palloncino grigio o nero
 Spazzolino adesivo sopra cassonetto

Colori a campione OPTIONAL

RAL (20 gg)
 Altri colori (20-30 gg)
 Legno Decoral (30 gg)

Modello
RV 26

Cassonetti Max (consigliate)
45 mm 160 x 260 cm
45 mm 160 x 240 cm rete anti-polline OPTIONAL

Larg. Min (consigliata)
Con rallentatore: 60 cm

MADE IN ITALY



Caratteristiche

- Verticale con spazzolino
- Rete in fibra di vetro grigia
- Spazzolino anti-vento speciale
- Installabile senza fori lato cassonetto
- Estetica curata, nessuna vite in vista
- Molla di richiamo regolabile esternamente
- Guarnizione anti intrusione insetti BI, NE, MA, BR

Legenda

- 1 Cassonetto 45
- 2 Guida con spazzolini anti-vento di serie
- 3 Barramaniglia
- 4 Piedino di fermo registrabile
- 5 Cuffia RapidFix
- 6 Rallentatore | **OPTIONAL OBBLIGATORIO H > 180 Cm**
- 7 Rete grigia
- 8 Barramaniglia per sgancio Quick-Lock | **OPTIONAL**

Plastica



Alluminio

Minimo di fatturazione a zanzariera: m² 1,5

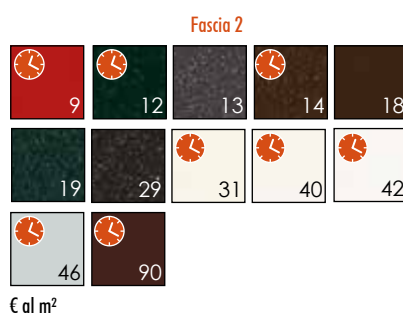
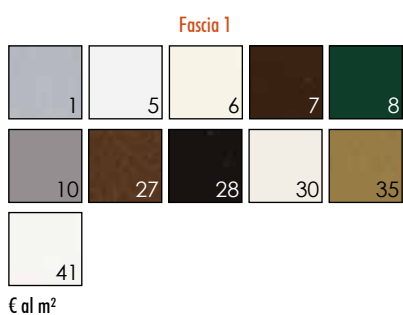

Colori non in pronta consegna. Giorni necessari per la consegna | Fascia 1 e 2: 20 gg
Fascia 3: 30 gg

Profili / disegni / dettagli

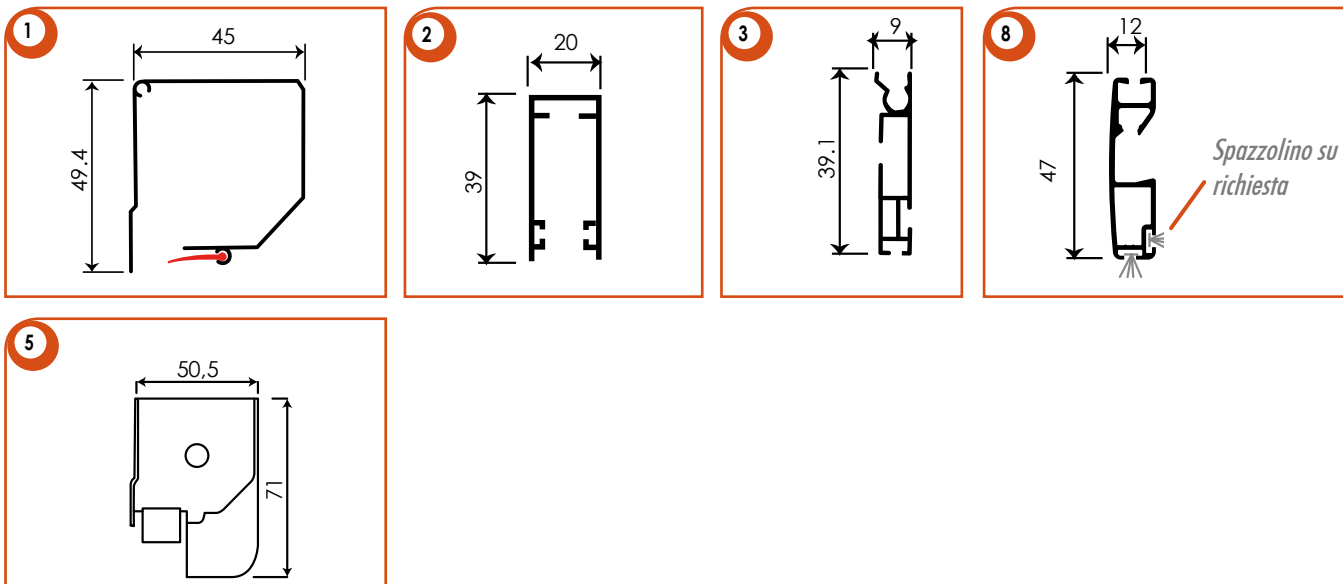

Set cacciaviti brugola 4 mm, facilitano il serraggio delle viti sulle cuffie RapidFix.



Adesivo gommato ad alto attrito 33 x 33 mm, confezioni 150 Pz. Questi speciali adesivi aumentano notevolmente la tenuta del sistema RapidFix.

Ricorda che...

- Gli ordini vanno sempre passati BASE X ALTEZZA, specificando il colore con riferimento alla nostra mazzetta.
- Per altezze superiori a 180 Cm, il rallentatore viene sempre montato e il prezzo della zanz. maggiorato del suo prezzo.
- Le cuffie RapidFix dispongono anche di un foro per fissaggio con viti, nel caso che l'installatore lo ritenga necessario.
- La rete di serie è la standard grigia. La rete ad alta trasparenza se non specificato verrà fornita nera.
- La zanzariera sarà larga e alta rispettivamente 3 e 2 mm meno della misura "Luce", quest'ultima verrà riportata nell'etichetta adesiva apposta sul prodotto.
- La garanzia sul prodotto decade se vengono richieste zanzariere oltre le misure consigliate.

Accessori **OPTIONAL**

Rallentatore
 Rete ad alta trasparenza nera o grigia
 Rete anti-batterica Sunox® certificata
 Rete anti-polline
 Barramaniglia con Quick-Lock e rallentatore

Spazzolino adesivo sopra cassonetto
 Set 2 cacciaviti brugola 4mm
 Adesivo gommato in confezioni 150 Pz

Colori a campione **OPTIONAL**

RAL (20 gg)
 Altri colori (20-30 gg)
 Legno Decoral (30 gg)

Modello

RV PLATINUM

Cassonetti Max (consigliate)

45 mm 160 x 260 cm
45 mm 160 x 240 cm rete anti-polline OPTIONAL

Larg. Min (consigliata)

Con rallentatore: 60 cm

MADE IN ITALY

TUTTO DI SERIE



Caratteristiche

- Verticale con spazzolino
- Rete ad alta trasparenza nera
- Rallentatore
- Spazzolino anti-vento speciale
- Installabile senza fori lato cassonetto
- Estetica curata, nessuna vite in vista
- Barramaniglia Platinum e sgancio Quick-Lock
- Molla di richiamo regolabile esternamente
- Guarnizione anti intrusione insetti BI, NE, MA, BR

Legenda

- 1 Cassonetto 45
- 2 Guida con spazzolini anti-vento di serie
- 3 Barramaniglia
- 4 Piedino di fermo registrabile in altezza
- 5 Cuffia RapidFix
- 6 Rallentatore

Plastica



Alluminio

Minimo di fatturazione a zanzariera: m² 1,5

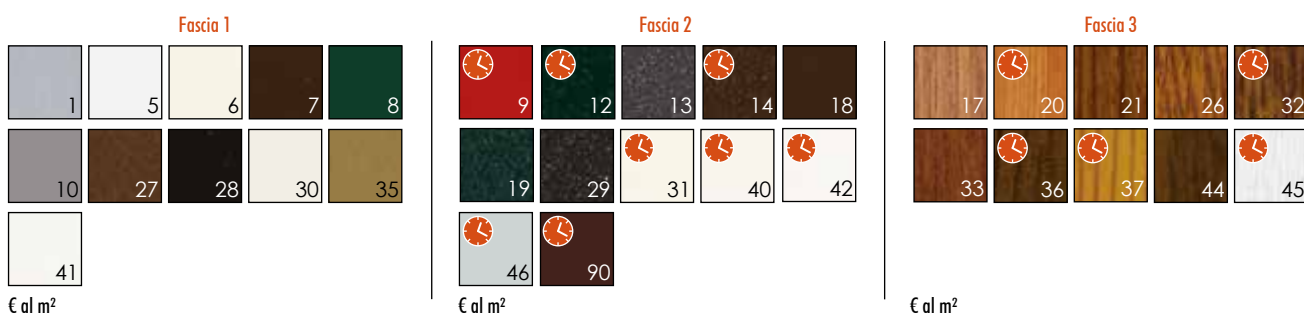

Colori non in pronta consegna. Giorni necessari per la consegna | Fascia 1 e 2: 20 gg
Fascia 3: 30 gg

Profili / disegni / dettagli

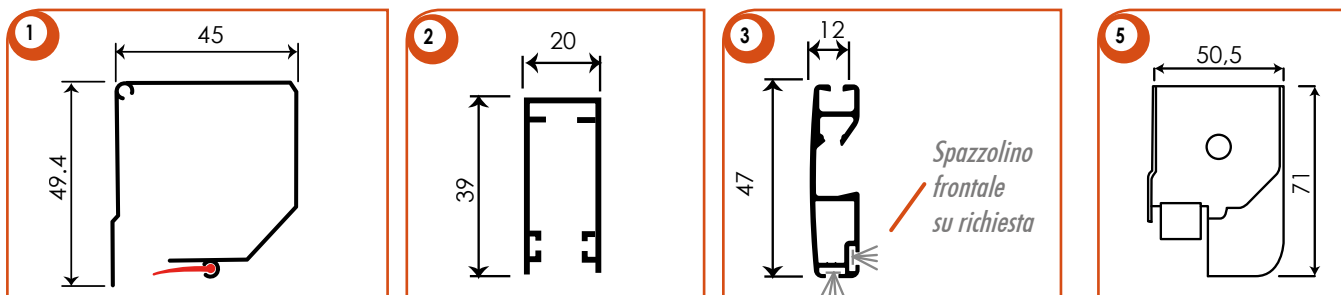

Set cacciaviti brugola 4 mm, facilitano il serraggio delle viti sulle cuffie RapidFix.



Adesivo gommatto ad alto attrito 33 x 33 mm, confezioni 150 Pz. Questi speciali adesivi aumentano notevolmente la tenuta del sistema RapidFix.

Ricorda che...

- Gli ordini vanno sempre passati BASE X ALTEZZA, specificando il colore con riferimento alla nostra mazzetta.
- La rete ad alta trasparenza di serie è nera, grigia a richiesta.
- Le cuffie RapidFix dispongono anche di un foro per fissaggio con viti, nel caso che l'installatore lo ritenga necessario.
- La zanzariera sarà larga e alta rispettivamente 3 e 2 mm meno della misura "Luce", quest'ultima verrà riportata nell'etichetta adesiva apposta sul prodotto.
- La garanzia sul prodotto decade se vengono richieste zanzariere oltre le misure consigliate.

Accessori **OPTIONAL**

Rete anti-batterica Sunox® certificata
Rete anti-polline
Rete ad alta trasparenza grigia

Spazzolino adesivo sopra cassonetto
Set 2 cacciaviti brugola 4mm
Adesivo gommatto in confezioni 150 Pz

Colori a campione **OPTIONAL**

RAL (20 gg)
Altri colori (20-30 gg)
Legno Decoral (30 gg)

Modello
RV ZERO

Cassonetti Max (consigliate)
45 mm 160 x 160 cm

Larg. Min (consigliata)
Con rallentatore: 60 cm

MADE IN ITALY

TUTTO DI SERIE



Caratteristiche

- Verticale con spazzolino
- Rete ad alta trasparenza nera
- Rallentatore
- Spazzolino anti-vento speciale
- Installabile senza viti (dove possibile)
- Estetica curata, nessuna vite in vista
- Molla di richiamo regolabile esternamente
- Guarnizione anti intrusione insetti BI, NE, MA, BR

Legenda

- 1 Cassonetto 45
- 2 Guida con spazzolini anti-vento di serie
- 3 Barramaniglia
- 4 Piedino di fermo registrabile ad espansione
- 5 Cuffia RapidFix
- 6 Rallentatore di serie

Plastica



Alluminio

Minimo di fatturazione a zanzariera: m² 1,5

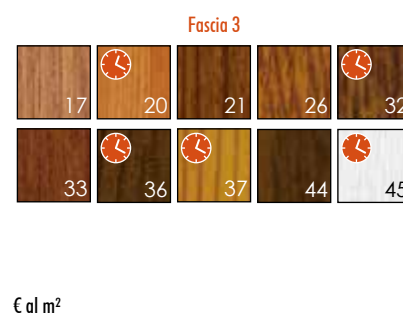
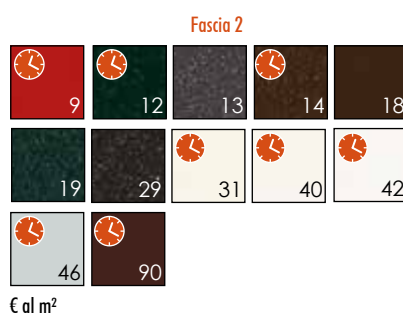
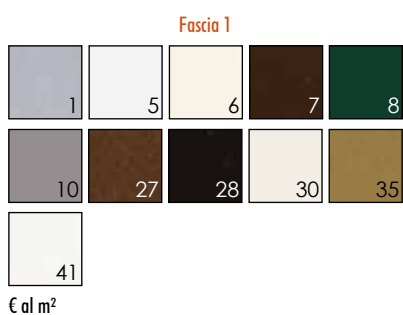

Colori non in pronta consegna. Giorni necessari per la consegna | Fascia 1 e 2: 20 gg
Fascia 3: 30 gg

Profili / disegni / dettagli

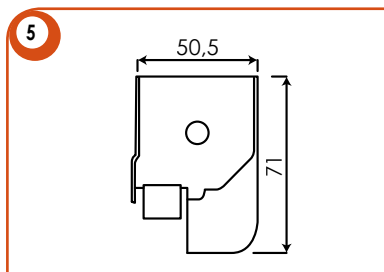
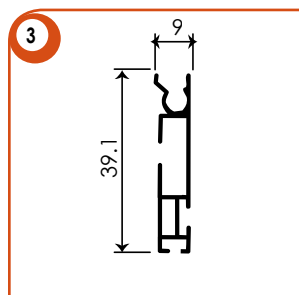
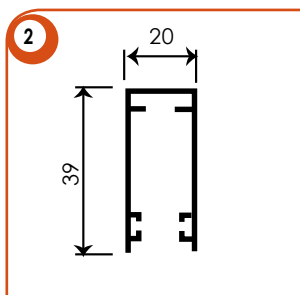
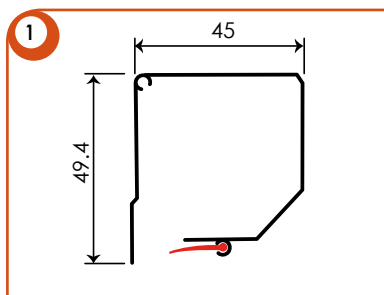

Set cacciaviti brugola 4 mm, facilitano il serraggio delle viti sulle cuffie RapidFix.



Set cacciaviti brugola 2,5 mm per il serraggio dei grani del piedino di fermo registrabile.



Adesivo gommato ad alto attrito 33 x 33 mm, confezioni 150 Pz. Questi speciali adesivi aumentano notevolmente la tenuta del sistema RapidFix.

Ricorda che...

- Gli ordini vanno sempre passati BASE X ALTEZZA, specificando il colore con riferimento alla nostra mazzetta.
- Le cuffie RapidFix dispongono anche di un foro per fissaggio con viti, nel caso che l'installatore lo ritenga necessario.
- Rete ad alta trasparenza di serie è nera, a richiesta grigia.
- Il sistema di fissaggio "Zero" è stato collaudato e ha dato ottimi risultati di resistenza su superfici robuste e idonee. L'installatore è tenuto a verificare la tenuta del sistema e nel caso lo ritenga necessario assicurare la zanzariera con viti adeguate.
- La zanzariera sarà larga e alta rispettivamente 3 e 2 mm meno della misura "Luce", quest'ultima verrà riportata nell'etichetta adesiva apposta sul prodotto.
- La garanzia sul prodotto decade se vengono richieste zanzariere oltre le misure consigliate.

Accessori **OPTIONAL**

Rete anti-batterica Sunox® certificata
 Rete anti-polline
 Rete ad alta trasparenza grigia
 Spazzolino adesivo sopra cassonetto

Set 2 cacciaviti brugola 4mm
 Set 2 cacciaviti brugola 2,5mm
 Adesivo gommato in confezioni 150 Pz

Colori a campione **OPTIONAL**

RAL (20 gg)
 Altri colori (20-30 gg)
 Legno Decoral (30 gg)

Modello
CATENA

Cassonetti Max (consigliate)
45 mm 160 x 180 cm **DI SERIE**
55 mm 160 x 260 cm **IN ESAURIMENTO**

MADE IN ITALY



Caratteristiche

- Verticale con bottoni anti-vento
- Rete in fibra di vetro grigia
- Comando a catena

Legenda

- 1 Cassonetto 45,55
- 2 Guida
- 3 Barramaniglia
- 4 Bottoni anti-vento
- 5 Kit per inserimento nel cass. avvolgibile (solo cass. 45mm) | **OPTIONAL**
- 6 Rete grigia

Plastica

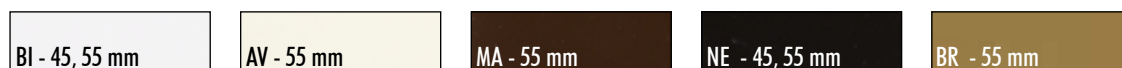

Alluminio

Minimo di fatturazione a zanzariera: m² 1,5

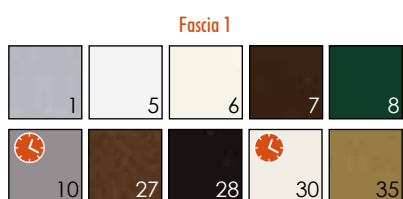

€ al m²



€ al m²



€ al m²

Colori non in pronta consegna. Giorni necessari per la consegna | Fascia 1 e 2: 20 gg
Fascia 3: 30 gg

Profili / disegni / dettagli

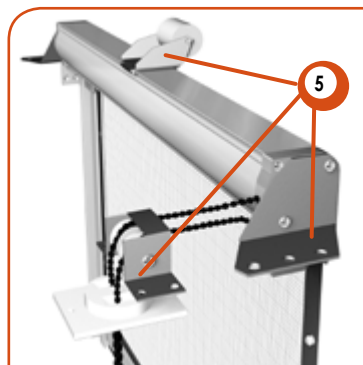
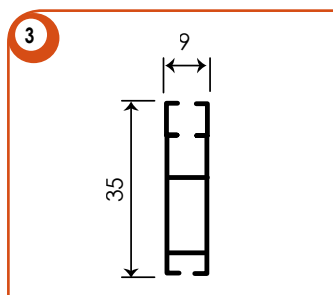
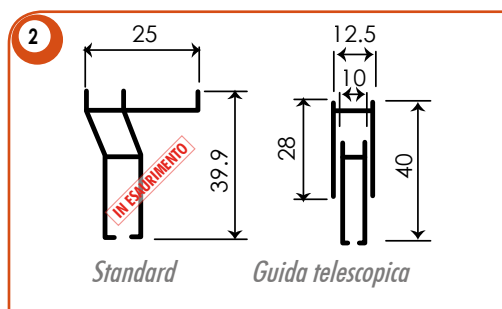
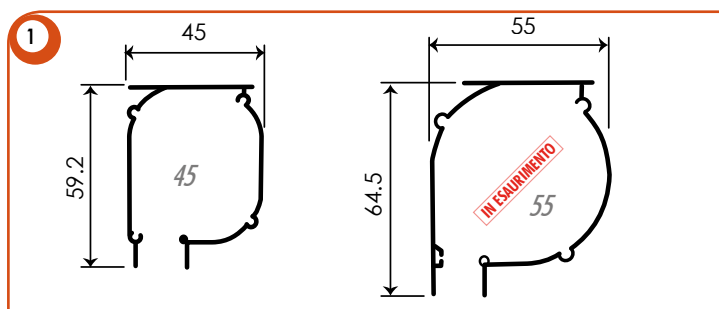

Ricorda che...

- Gli ordini vanno sempre passati BASE X ALTEZZA, specificando il colore con riferimento alla nostra mazzetta.
- Indicare da quale parte si vuole la catena "Vista interna", se non specificato verrà posizionata a **destra**.
- La rete di serie è la standard grigia. La rete ad alta trasparenza se non specificato verrà fornita nera.
- La zanzariera sarà larga e alta rispettivamente 3 e 2 mm meno della misura "Luce", quest'ultima verrà riportata nell'etichetta adesiva apposta sul prodotto.
- La garanzia sul prodotto decade se vengono richieste zanzariere oltre le misure consigliate.

Accessori OPTIONAL

Rete ad alta trasparenza nera o grigia
Rete anti-batterica Sunox® certificata
Guide telescopiche

Spazzolino adesivo sopra cassonetto
Doppio comando (solo cass. 55mm)
Kit per inserimento nel cass. Avvolgibile (cass. 45mm)

Colori a campione OPTIONAL

RAL (20 gg)
Altri colori (20-30 gg)
Legno Decoral (30 gg)

Modello

RV
CATENA
SERIE R

Cassonetti Max (consigliate)

55 mm 160 x 260 cm



Caratteristiche

- Verticale con bottoni anti-vento
- Rete in fibra di vetro grigia
- Comando a catena
- Guide laterali telescopiche
- Installabile senza fori lato cassonetto
- Estetica curata, nessuna vite in vista

Legenda

- 1 Cassonetto
- 2 Guida
- 3 Barramaniglia
- 4 Bottoni anti-vento
- 5 Rete grigia
- 6 Cuffia RapidFix

Plastica



Alluminio

Minimo di fatturazione a zanzariera: m² 1,5

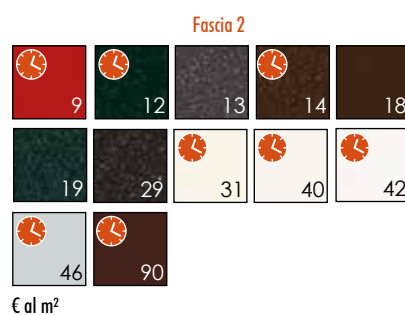
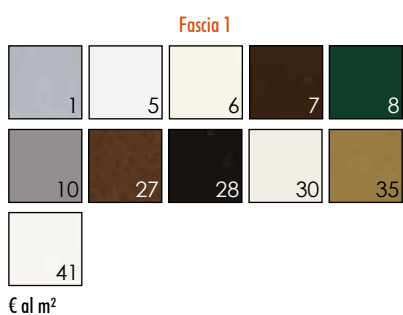

Colori non in pronta consegna. Giorni necessari per la consegna | Fascia 1 e 2: 20 gg
Fascia 3: 30 gg

Profili / disegni / dettagli

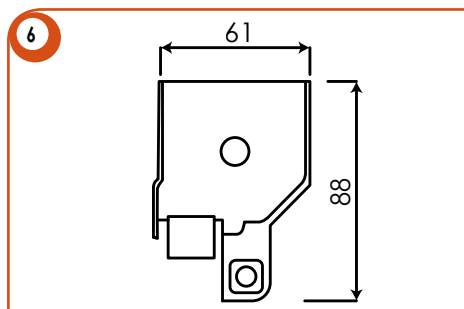
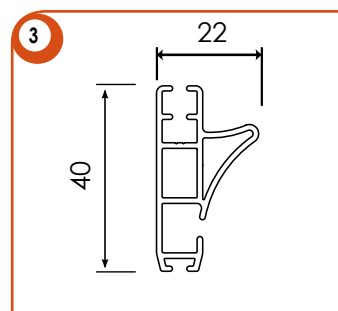
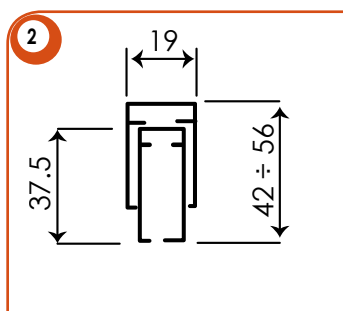
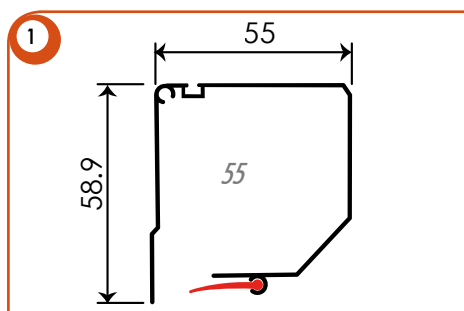

Ricorda che...

- Gli ordini vanno sempre passati BASE X ALTEZZA, specificando il colore con riferimento alla nostra mazzetta.
- Indicare da quale parte si vuole la catena "Vista interna", se non specificato verrà posizionata a **destra**.
- La rete di serie è la standard grigia. La rete ad alta trasparenza se non specificato verrà fornita nera.
- La zanzariera sarà larga e alta rispettivamente 3 e 2 mm meno della misura "Luce", quest'ultima verrà riportata nell'etichetta adesiva apposta sul prodotto.
- La garanzia sul prodotto decade se vengono richieste zanzariere oltre le misure consigliate.

Accessori ^{OPTIONAL}

Rete ad alta trasparenza nera o grigia
 Rete anti-batterica Sunox® certificata
 Spazzolino adesivo sopra cassonetto

Doppio comando

Colori a campione ^{OPTIONAL}

RAL (20 gg)
 Altri colori (20-30 gg)
 Legno Decoral (30 gg)

Modello

RV MOLLA
CATENA
SERIE R

Cassonetti Max (consigliate)

55 mm 180 x 260 cm

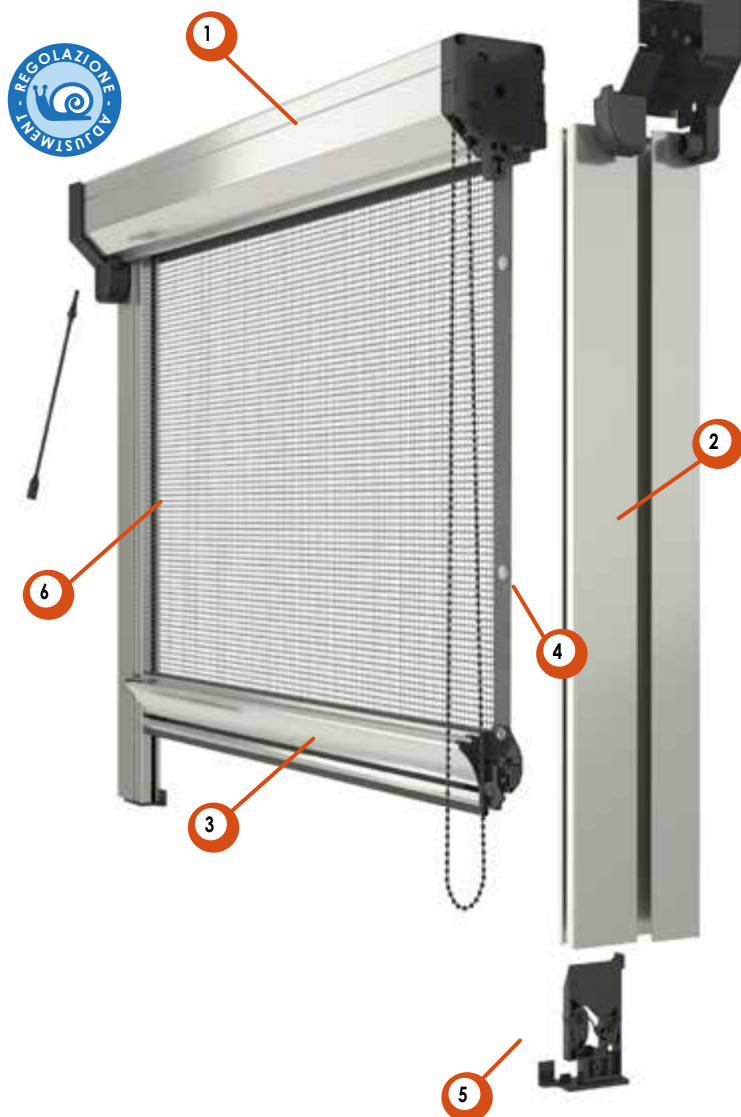

Caratteristiche

- Verticale con bottoni anti-vento
- Rete in fibra di vetro grigia
- Comando a catena con sgancio rapido su barram. Titanium
- Risalita facilitata dalla molla regolabile a zanzariera montata

Legenda

- 1 Cassonetto
- 2 Guida
- 3 Barramaniglia
- 4 Bottoni anti-vento
- 5 Sistema sgancio rapido
- 6 Rete grigia
- 7 Cuffia RapidFix

Plastica



Alluminio

Minimo di fatturazione a zanzariera: m² 1,5

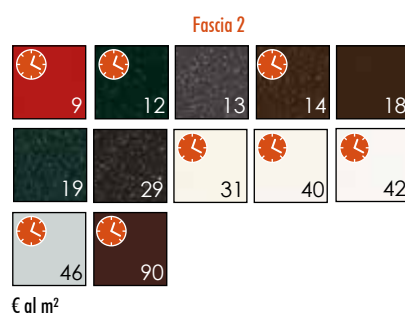
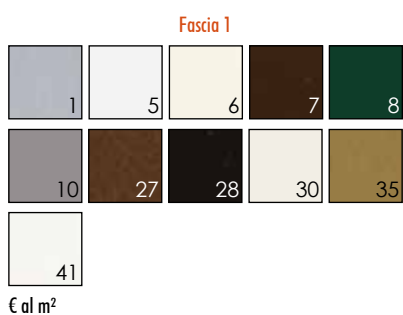

Colori non in pronta consegna. Giorni necessari per la consegna | Fascia 1 e 2: 20 gg
Fascia 3: 30 gg

Profili / disegni / dettagli

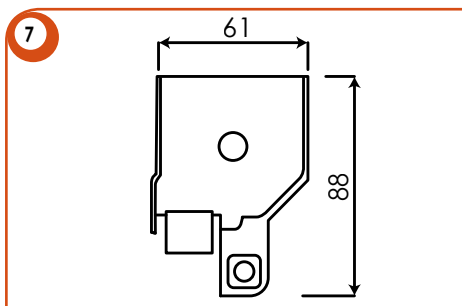
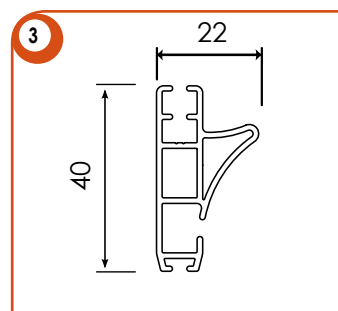
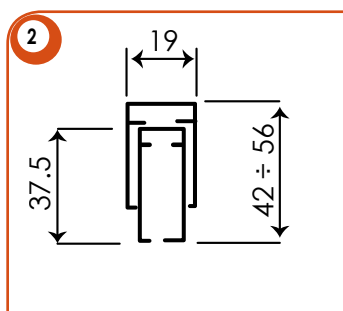
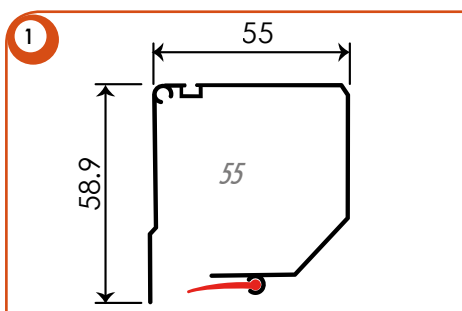

Ricorda che...

- Gli ordini vanno sempre passati BASE X ALTEZZA, specificando il colore con riferimento alla nostra mazzetta.
- Indicare da quale parte si vuole la catena "Vista interna", se non specificato verrà posizionata a **destra**.
- La rete di serie è la standard grigia. La rete ad alta trasparenza se non specificato verrà fornita nera.
- La zanzariera sarà larga e alta rispettivamente 3 e 2 mm meno della misura "Luce", quest'ultima verrà riportata nell'etichetta adesiva apposta sul prodotto.
- La garanzia sul prodotto decade se vengono richieste zanzariere oltre le misure consigliate.

Accessori OPTIONAL

Rete ad alta trasparenza nera o grigia
 Rete anti-batterica Sunox® certificata
 Spazzolino adesivo sopra cassonetto

Doppio comando
 Rete Tuff Screen

Colori a campione OPTIONAL

RAL (20 gg)
 Altri colori (20-30 gg)
 Legno Decoral (30 gg)

Modello

LATERALE
STANDARD

Cassonetti Max (consigliate)

40 mm	140 x 250 cm
45 mm	140 x 250 cm DI SERIE
55 mm	160 x 250 cm

Alt. Min (consigliata)

Con rallentatore: 90 cm

MADE IN ITALY

Caratteristiche

- Zanzariera laterale con bottoni
- Rete in fibra di vetro grigia
- Guida a terra asportabile
- Terminale Extra Forte con maniglia standard esterna
- Guarnizione anti intrusione insetti BI, NE, MA, BR

Legenda

- 1 Cassonetto 40, 45, 55
- 2 Barramaniglia
- 3 Guida superiore
- 4 Guida riscontro
- 5 Guida inferiore asportabile
- 6 Attacco per cassonetto solo cass. 45 **OPTIONAL**
- 7 Bottoni anti-vento
- 8 Spingi profilato
- 9 Maniglia Giordano **OPTIONAL**
- 10 Rallentatore **OPTIONAL**
- 11 Maniglia incassata **OPTIONAL**



Plastica

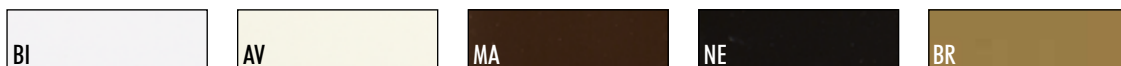

Alluminio

Minimo di fatturazione a zanzariera: m² 2,0

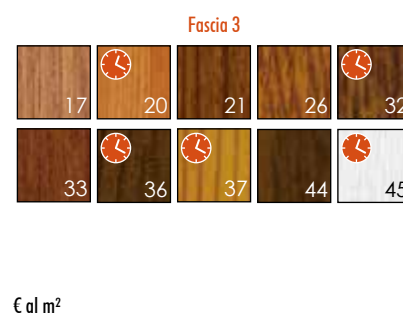
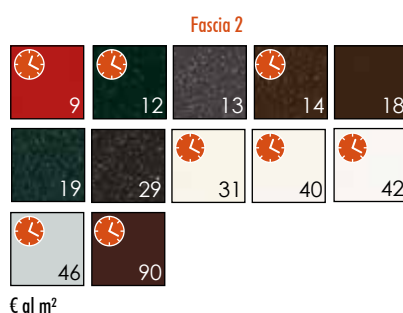
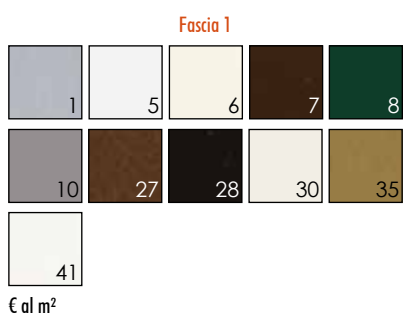

Colori non in pronta consegna. Giorni necessari per la consegna | Fascia 1 e 2: 20 gg
Fascia 3: 30 gg

Profili / disegni / dettagli

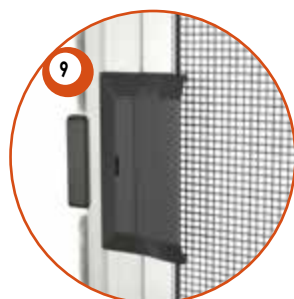
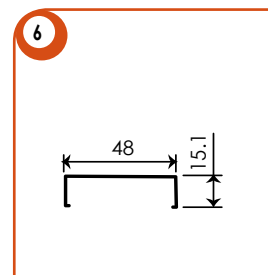
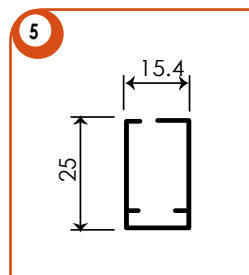
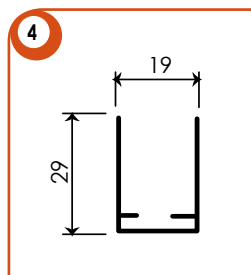
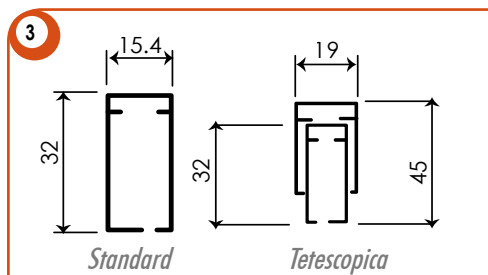
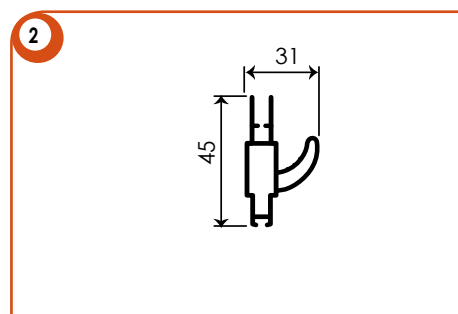
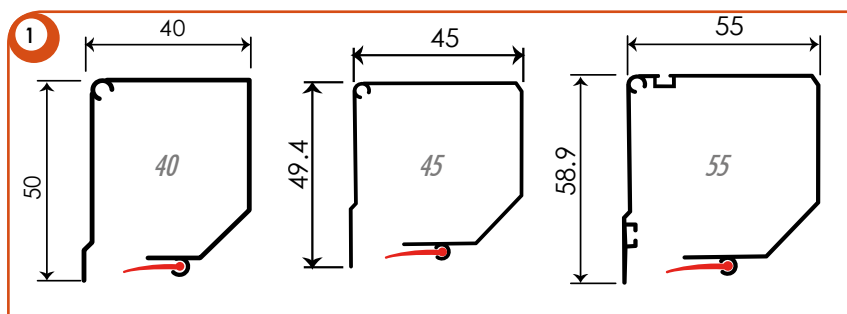

Ricorda che...

- Gli ordini vanno sempre passati BASE X ALTEZZA, specificando il colore con riferimento alla nostra mazzetta.
- Indicare da quale parte si vuole il cassonetto "Vista Interna", se non specificato verrà messo a sinistra.
- La rete di serie è la standard grigia. La rete ad alta trasparenza se non specificato verrà fornita nera.
- La zanzariera sarà larga e alta rispettivamente 2 e 3 mm meno della misura "Luce", quest'ultima verrà riportata nell'etichetta adesiva apposta sul prodotto.
- La garanzia sul prodotto decade se vengono richieste zanzariere oltre le misure consigliate.

Accessori **OPTIONAL**

Rallentatore
 Rete a righe
 Rete ad alta trasparenza nera o grigia
 Rete anti-batterica Sunox® certificata
 Guida telescopica

Maniglia pieghevole
 Maniglia incassata
 Maniglia "Giordano"
 Attacco a scatto cass. 45 e spazzolino

Colori a campione **OPTIONAL**

RAL (20 gg)
 Altri colori (20-30 gg)
 Legno Decoral (30 gg)

Modello

LATERALE
GUIDA TONDA

Cassonetti Max (consigliate)

45 mm 140 x 250 cm **DI SERIE**
55 mm 160 x 250 cm

Alt. Min (consigliata)

Con rallentatore: 60 cm

MADE IN ITALY

Caratteristiche

- Zanzariera laterale con bottoni
- Rete in fibra di vetro grigia
- Guida a terra stondata asportabile
- Terminale Extra Forte con maniglia standard esterna
- Guarnizione anti intrusione insetti BI, NE, MA, BR

Legenda

- 1 Cassonetto 45, 55
- 2 Barramaniglia Extra Forte
- 3 Guida superiore
- 4 Guida riscontro
- 5 Guida inferiore tonda asportabile
- 6 Attacco per cassonetto solo cass. 45
- 7 Bottoni anti-vento
- 8 Spingi profilato a molla
- 9 Maniglia Giordano | **OPTIONAL**
- 10 Rallentatore | **OPTIONAL**
- 11 Testata con imbocco incorporato
- 12 Maniglia incassata | **OPTIONAL**



Plastica

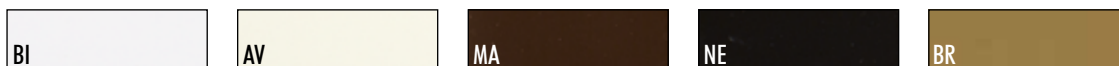

Alluminio

Minimo di fatturazione a zanzariera: m² 2,0

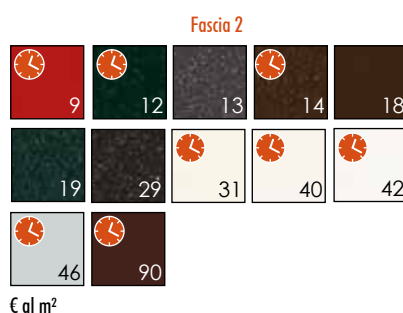
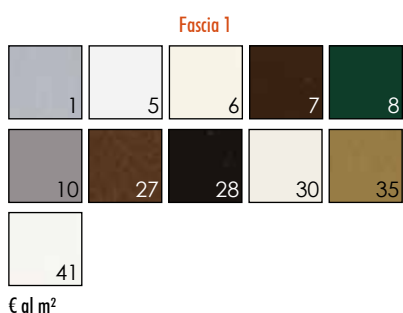

Colori non in pronta consegna. Giorni necessari per la consegna | Fascia 1 e 2: 20 gg
Fascia 3: 30 gg

Profili / disegni / dettagli

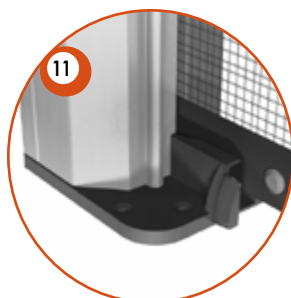
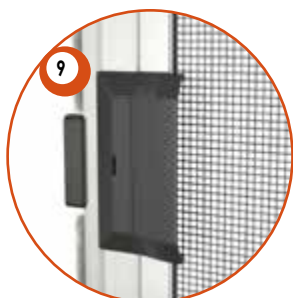
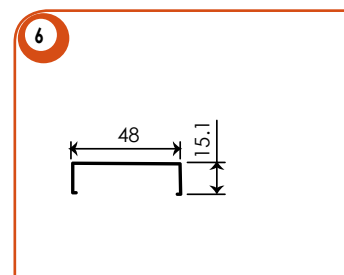
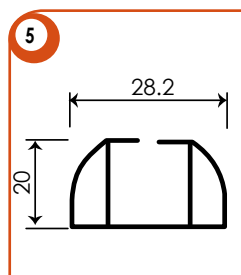
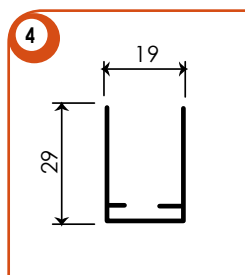
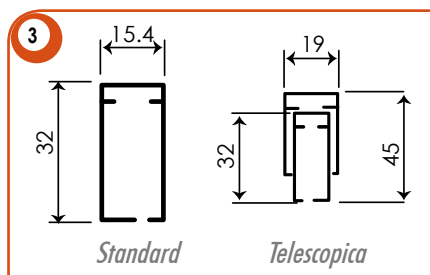
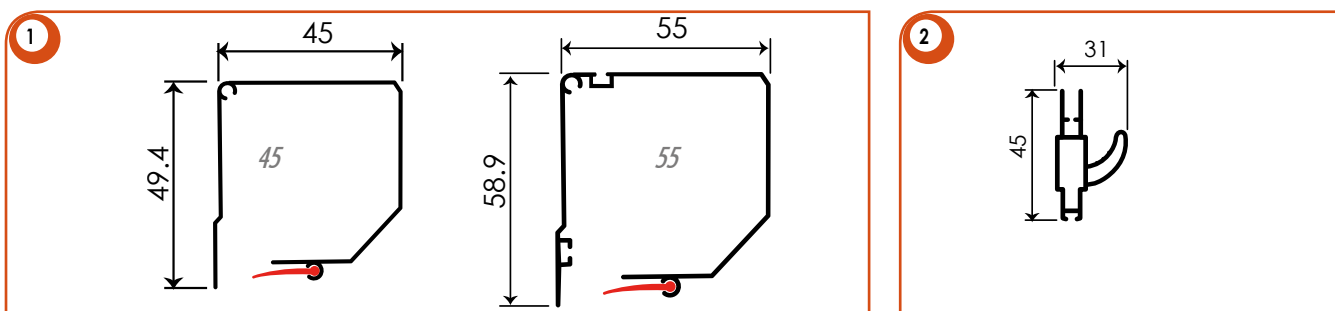

Ricorda che...

- Gli ordini vanno sempre passati BASE X ALTEZZA, specificando il colore con riferimento alla nostra mazzetta.
- Indicare da quale parte si vuole il cassonetto "Vista Interna", se non specificato verrà messo a **sinistra**.
- La rete di serie è la standard grigia. La rete ad alta trasparenza se non specificato verrà fornita nera.
- La zanzariera sarà larga e alta rispettivamente 2 e 3 mm meno della misura "Luce", quest'ultima verrà riportata nell'etichetta adesiva apposta sul prodotto.
- La garanzia sul prodotto decade se vengono richieste zanzariere oltre le misure consigliate.

Accessori OPTIONAL

Rallentatore
 Rete a righe
 Rete ad alta trasparenza nera o grigia
 Rete anti-batterica Sunox® certificata
 Guida telescopica

Maniglia pieghevole
 Maniglia incassata
 Maniglia "Giordano"
 Attacco a scatto cass. 45 e spazzolino

Colori a campione OPTIONAL

RAL (20 gg)
 Altri colori (20-30 gg)
 Legno Decoral (30 gg)

Modello
RL MAGNUM

Cassonetti Max (consigliate)
45 mm 140 x 250 cm **DI SERIE**
55 mm 160 x 250 cm

Alt. Min (consigliata)
Con rallentatore: 60 cm

MADE IN ITALY



Caratteristiche

- Zanzariera laterale con bottoni
- Rete ad alta trasparenza nera
- Tubo Ø28 Magnum
- Nessuna vite in vista, installabile senza fori lato cassonetto
- Guida a terra stondata asportabile
- Guida telescopica
- Guarnizione anti intrusione insetti BI, NE, MA, BR
- Terminale Extra Forte con maniglia standard esterna

Legenda

- 1 Cassonetto 45, 55
- 2 Barramaniglia Extra Forte
- 3 Guida superiore telescopica
- 4 Guida riscontro
- 5 Guida inferiore asportabile
- 6 Attacco per cassonetto solo cass. 45 **OPTIONAL**
- 7 Bottoni anti-vento
- 8 Spingi profilato a molla
- 9 Maniglia Giordano **OPTIONAL**
- 10 Cuffie Serie R
- 11 Rallentatore **OPTIONAL**
- 12 Tubo maggiorato Ø 28 mm
- 13 Maniglia incassata **OPTIONAL**

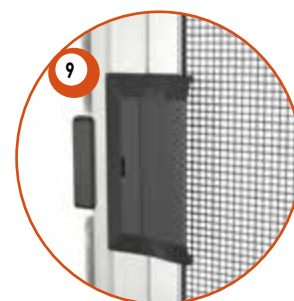

Plastica



Alluminio

Minimo di fatturazione a zanzariera: m² 2,0

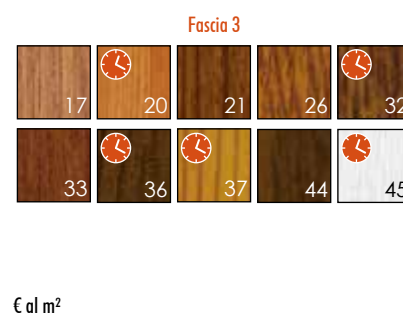
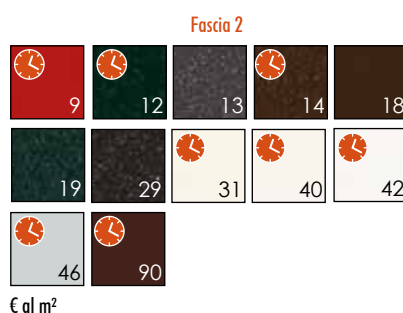
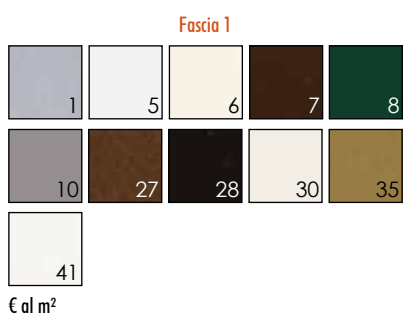

Colori non in pronta consegna. Giorni necessari per la consegna | Fascia 1 e 2: 20 gg
Fascia 3: 30 gg

Profili / disegni / dettagli

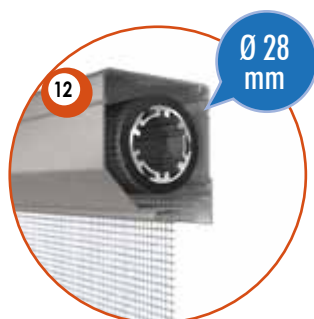
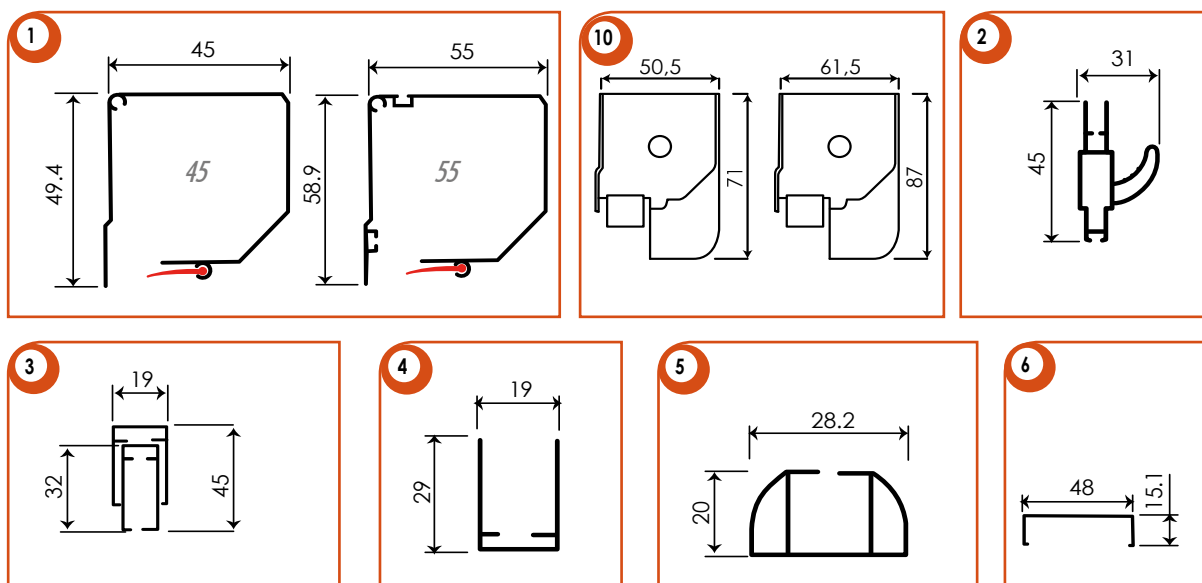

Set cacciaviti brugola 4 mm, facilitano il serraggio delle viti sulle cuffie RapidFix.



Adesivo gommatto ad alto attrito 33 x 33 mm, confezioni 150 Pz. Questi speciali adesivi aumentano notevolmente la tenuta del sistema RapidFix.

Ricorda che...

- Gli ordini vanno sempre passati BASE X ALTEZZA, specificando il colore con riferimento alla nostra mazzetta.
- Indicare da quale parte si vuole il cassonetto "Vista interna", se non specificato verrà messo a **sinistra**.
- La "Rete ad alta trasparenza" è nera a richiesta grigia.
- La zanzariera sarà larga e alta rispettivamente 2 e 3 mm meno della misura "Luce", quest'ultima verrà riportata nell'etichetta adesiva apposta sul prodotto.
- La garanzia sul prodotto decade se vengono richieste zanzariere oltre le misure consigliate.

Accessori OPTIONAL

Rallentatore
Rete a righe
Rete Tuff Screen (solo cass. 55 mm)
Rete ad alta trasparenza grigia
Rete anti-batterica Sunox® certificata
Maniglia pieghevole

Maniglia incassata
Maniglia "Giordano"
Attacco a scatto cass. 45 e spazzolino
Set 2 cacciaviti brugola 4mm
Adesivo gommatto in confezioni 150 Pz

Colori a campione OPTIONAL

RAL (20 gg)
Altri colori (20-30 gg)
Legno Decoral (30 gg)

Modello
LATERALE
MINI.3

Cassonetti Max (consigliate)

31 mm 120 x 230 cm
35 mm 120 x 240 cm

MADE IN ITALY



Caratteristiche

- Zanzariera laterale con spazzolino
- Rete grigia
- Guida a terra asportabile

Legenda

- 1 Cassonetto 31, 35
- 2 Barramaniglia
- 3 Guida inferiore asportabile con uno spazz. anti-vento
- 4 Guida riscontro
- 5 Guida superiore
- 6 Maniglia "Giordano" solo lato esterno | OPTIONAL
- 7 Attacco a scatto cassonetto 31, 35
- 8 Profilo di rinforzo per barramaniglia | OPTIONAL

Plastica

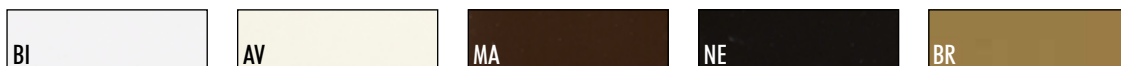

Alluminio

Minimo di fatturazione a zanzariera: m² 2,0



€ al m²



€ al m²



€ al m²

Colori non in pronta consegna. Giorni necessari per la consegna | Fascia 1 e 2: 20 gg
Fascia 3: 30 gg

Profili / disegni / dettagli

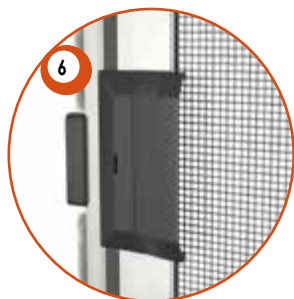
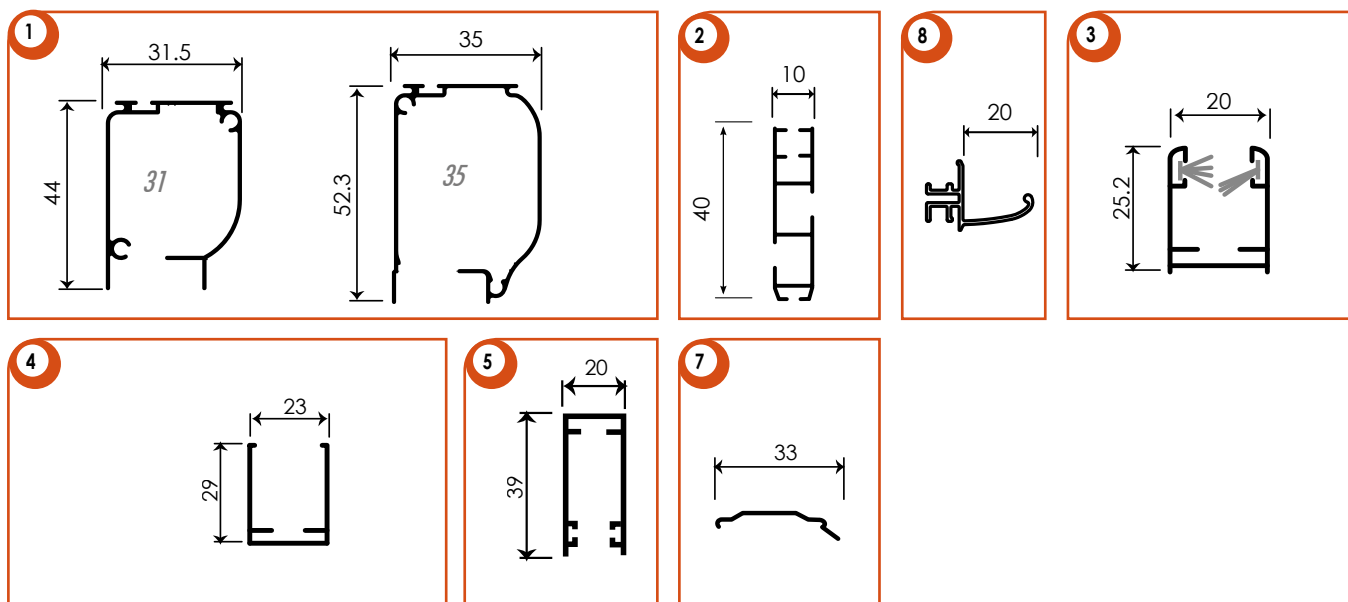

Ricorda che...

- Gli ordini vanno sempre passati BASE X ALTEZZA, specificando il colore con riferimento alla nostra mazzetta.
- Indicare da quale parte si vuole il cassonetto "Vista Interna", se non specificato verrà messo a **sinistra**.
- Il rallentatore su cass. 31 e 35 è sconsigliato in quanto può frenare eccessivamente la zanzariera, quindi non è garantita.
- La zanzariera sarà larga e alta rispettivamente 2 e 3 mm meno della misura "Luce", quest'ultima verrà riportata nell'etichetta adesiva apposta sul prodotto.
- La garanzia sul prodotto decade se vengono richieste zanzariere oltre le misure consigliate.

Accessori OPTIONAL

Rete alta trasparenza nera
 Guide con spazzolino anti-vento
 Maniglia pieghevole
 Profilo di rinforzo per barramaniglia

Maniglia "Giordano" solo lato esterno

Colori a campione OPTIONAL

RAL (20 gg)
 Altri colori (20-30 gg)
 Legno Decoral (30 gg)

Modello
**LATERALE
MINI.4**

Cassonetti Max (consigliate)

40 mm 140 x 250 cm
45 mm 160 x 250 cm **DI SERIE**

Alt. Min (consigliata)

Con rallentatore: 60 cm

MADE IN ITALY



Caratteristiche

- Zanzariera laterale con spazzolino
- Rete in fibra di vetro grigia
- Guarnizione anti intrusione insetti BI, NE, MA, BR
- Guida a terra asportabile

Legenda

- 1 Cassonetto 40, 45
- 2 Barramaniglia
- 3 Guida inferiore asportabile con uno spazz. anti-vento
- 4 Guida riscontro
- 5 Guida superiore
- 6 Rallentatore | **OPTIONAL**
- 7 Attacco a scatto cassonetto 45
- 8 Maniglia "Giordano" solo lato esterno | **OPTIONAL**
- 9 Profilo di rinforzo per barramaniglia | **OPTIONAL**

Plastica



Alluminio

Minimo di fatturazione a zanzariera: m² 2,0

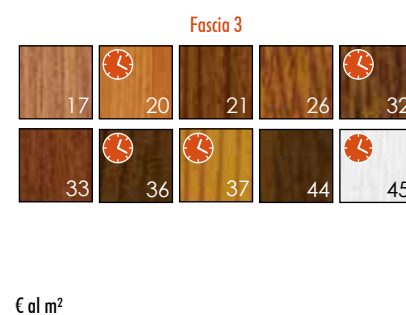
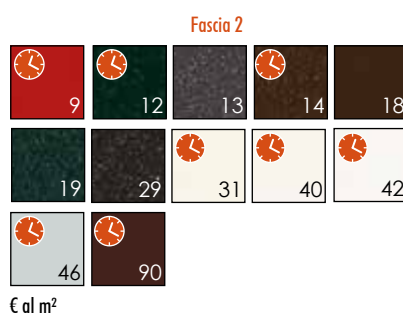
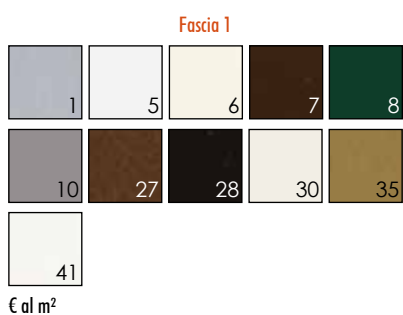

Colori non in pronta consegna. Giorni necessari per la consegna | Fascia 1 e 2: 20 gg
Fascia 3: 30 gg

Profili / disegni / dettagli

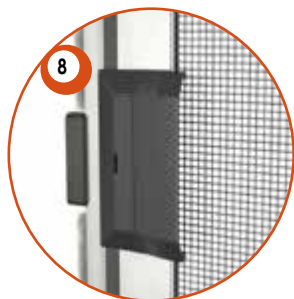
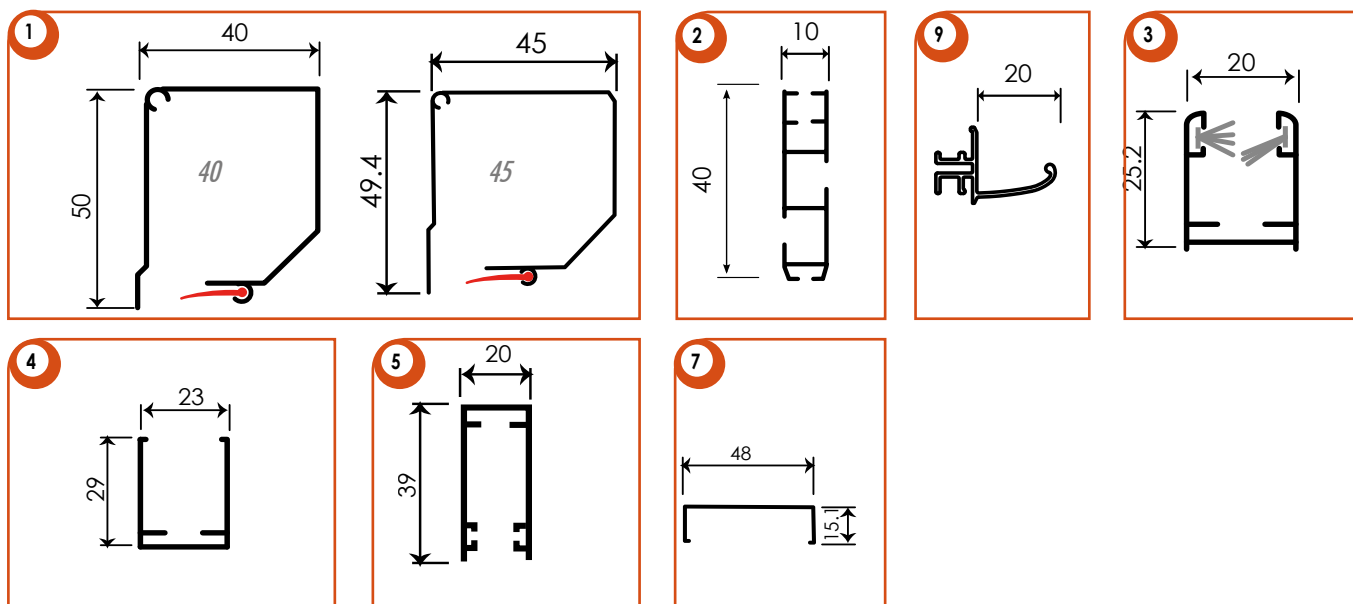

Ricorda che...

- Gli ordini vanno sempre passati BASE X ALTEZZA, specificando il colore con riferimento alla nostra mazzetta.
- Indicare da quale parte si vuole il cassonetto "Vista Interna", se non specificato verrà messo a **sinistra**.
- La rete di serie è la standard grigia. La rete ad alta trasparenza se non specificato verrà fornita nera.
- La zanzariera sarà larga e alta rispettivamente 2 e 3 mm meno della misura "Luce", quest'ultima verrà riportata nell'etichetta adesiva apposta sul prodotto.
- La garanzia sul prodotto decade se vengono richieste zanzariere oltre le misure consigliate.

Accessori OPTIONAL

Rallentatore
 Rete a righe
 Rete ad alta trasparenza nera o grigia
 Rete anti-batterica Sunox® certificata
 Maniglia pieghevole

Maniglia "Giordano" solo lato esterno
 Attacco a scatto cass. 45 e spazzolino
 Profilo di rinforzo per barramaniglia
 Guide con spazzolino anti-vento

Colori a campione OPTIONAL

RAL (20 gg)
 Altri colori (20-30 gg)
 Legno Decoral (30 gg)

Modello
RL 26

Cassonetti Max (consigliate)
45 mm 140 x 250 cm

Alt. Min (consigliata)
Con rallentatore: 60 cm

MADE IN ITALY



Caratteristiche

- Zanzariera laterale con spazzolino
- Rete in fibra di vetro grigia
- Installabile senza fori lato cassonetto
- Estetica curata, nessuna vite in vista
- Molla di richiamo regolabile esternamente
- Terminale Extra Forte con maniglia standard esterna
- Spazzolini anti-vento
- Guarnizione anti intrusione insetti BI, NE, MA, BR

Legenda

- 1 Cassonetto 45
- 2 Barramaniglia Extra Forte (di serie)
- 3 Guida inferiore asportabile con spazz. anti-vento
- 4 Guida riscontro con gancio
- 5 Guida superiore con spazzolino antivento
- 6 Rallentatore | OPTIONAL
- 7 Cuffia RapidFix
- 8 Testata con regolatore di precarica molla
- 9 Maniglia Giordano | OPTIONAL
- 10 Maniglia incassata | OPTIONAL
- 11 Attacchi a scatto | OPTIONAL
- 12 Piastrine di scorrimento a basso attrito

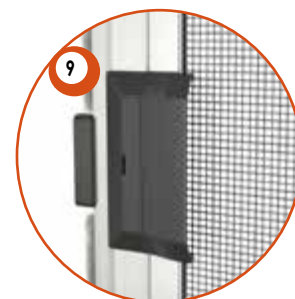

Plastica



Alluminio

Minimo di fatturazione a zanzariera: m² 2,0

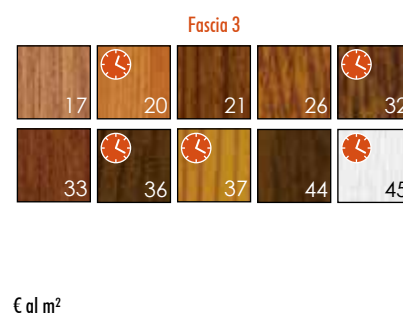
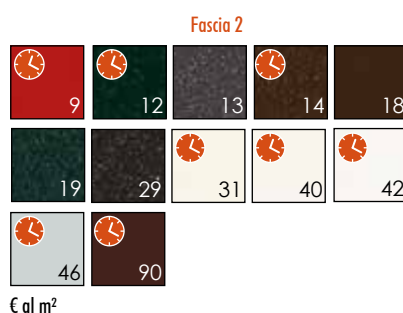
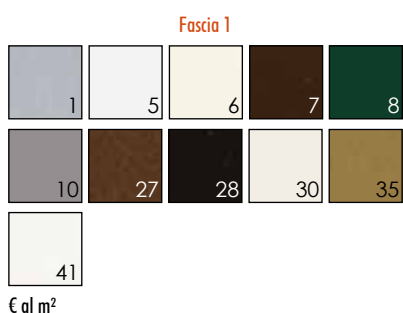

Colori non in pronta consegna. Giorni necessari per la consegna | Fascia 1 e 2: 20 gg
Fascia 3: 30 gg

Profili / disegni / dettagli

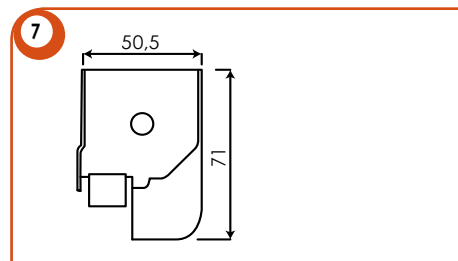
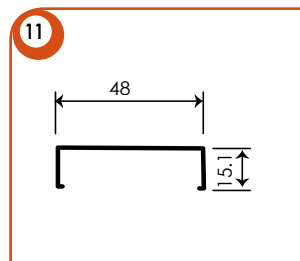
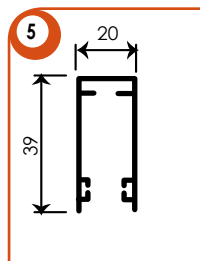
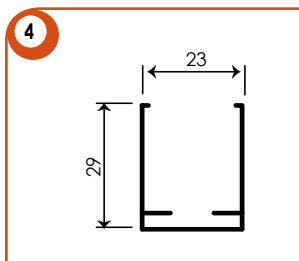
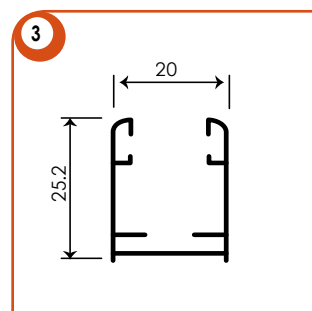
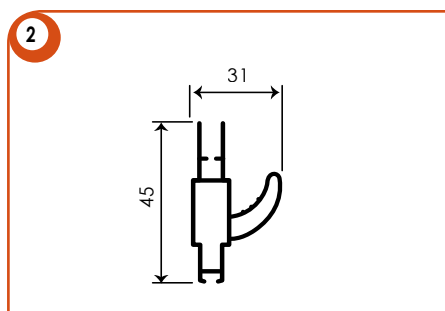
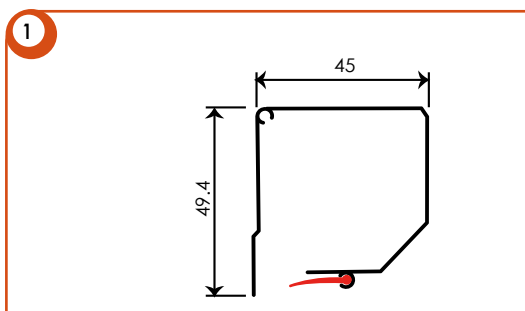

Set cacciaviti brugola 4 mm, facilitano il serraggio delle viti sulle cuffie RapidFix.



Adesivo gommatto ad alto attrito 33 x 33 mm, confezioni 150 Pz. Questi speciali adesivi aumentano notevolmente la tenuta del sistema RapidFix.

Ricorda che...

- Gli ordini vanno sempre passati BASE X ALTEZZA, specificando il colore con riferimento alla nostra mazzetta.
- Le cuffie RapidFix dispongono anche di un foro per fissaggio con viti, nel caso che l'installatore lo ritenga necessario.
- Indicare da quale parte si vuole il cassonetto "Vista Interna", se non specificato verrà messo a **sinistra**.
- La rete di serie è la standard grigia. La rete ad alta trasparenza se non specificato verrà fornita nera.
- La zanzariera sarà larga e alta rispettivamente 2 e 3 mm meno della misura "Luce", quest'ultima verrà riportata nell'etichetta adesiva apposta sul prodotto.
- La garanzia sul prodotto decade se vengono richieste zanzariere oltre le misure consigliate.

Accessori OPTIONAL

Rallentatore
Rete a righe
Rete ad alta trasparenza nera o grigia
Rete anti-batterica Sunox® certificata
Maniglia incassata

Maniglia pieghevole
Maniglia "Giordano"
Attacco a scatto cass. 45 e spazzolino
Set 2 cacciaviti brugola 4mm
Adesivo gommatto in confezioni 150 Pz

Colori a campione OPTIONAL

RAL (20 gg)
Altri colori (20-30 gg)
Legno Decoral (30 gg)

Modello

CENTRALE
STANDARD

Cassonetti Max (consigliate)

40 mm 280 x 250 cm
45 mm 280 x 250 cm
55 mm 300 x 250 cm

DI SERIE

Alt. Min (consigliata)

Con rallentatore: 60 cm

MADE IN ITALY

Caratteristiche

- Zanzariera centrale con bottoni
- Rete in fibra di vetro grigia
- Guida a terra asportabile
- Terminale Extra Forte con maniglia standard esterna
- Guida telescopica
- Guarnizione anti intrusione insetti BI, NE, MA, BR

Legenda

- 1 Cassonetto 45,55
- 2 Barramaniglia
- 3 Guida superiore telescopica
- 4 Ferma guide inferiori
- 5 Guida inferiore asportabile
- 6 Attacco a scatto solo per cassonetto 45 | OPTIONAL
- 7 Bottoni anti-vento
- 8 Maniglia Giordano | OPTIONAL
- 9 Rallentatore | OPTIONAL
- 10 Maniglia incassata | OPTIONAL
- 11 Doppio gancio chiusura su lato semifissa



Plastica

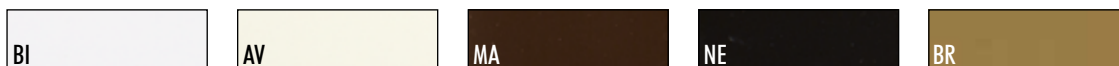

Alluminio

Minimo di fatturazione a zanzariera: m² 4,0

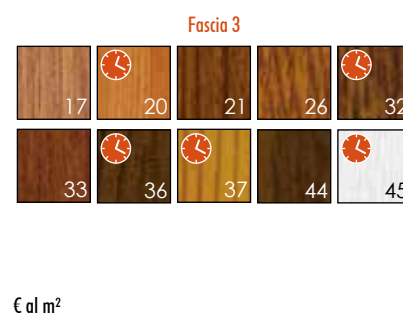
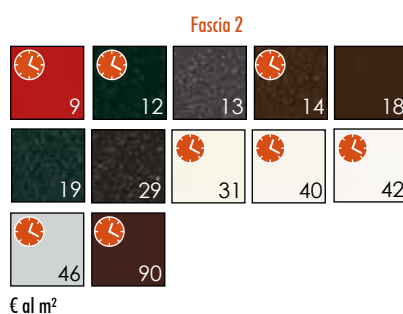
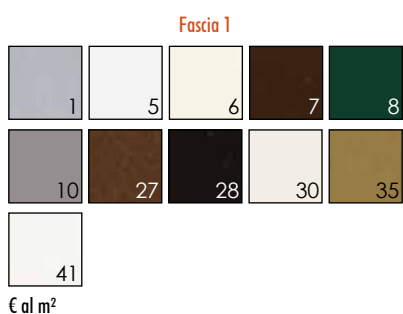

Colori non in pronta consegna. Giorni necessari per la consegna | Fascia 1 e 2: 20 gg
Fascia 3: 30 gg

Profili / disegni / dettagli

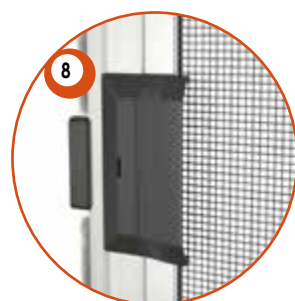
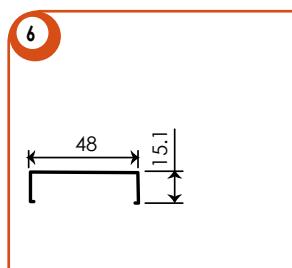
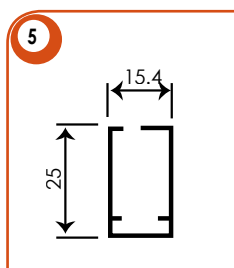
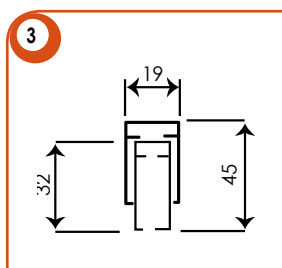
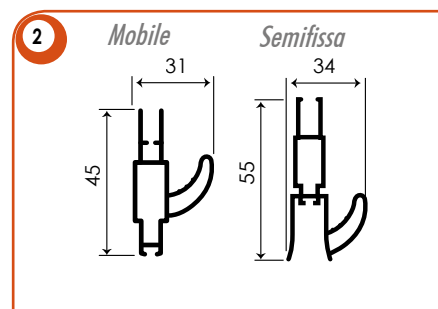
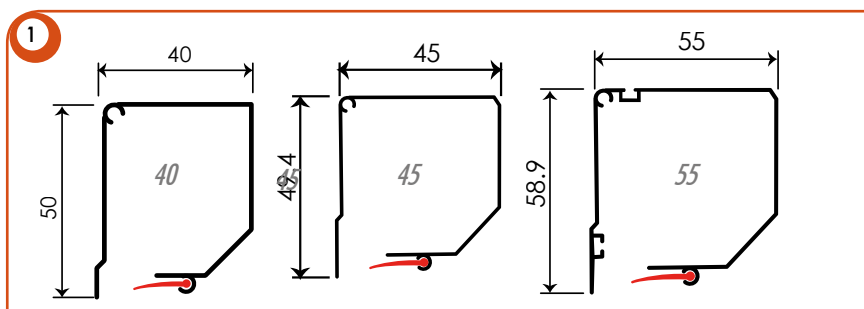

Ricorda che...

- Gli ordini vanno sempre passati BASE X ALTEZZA, specificando il colore con riferimento alla nostra mazzetta.
- Indicare lato passaggio "Vista interna"
- Se non specificato nell'ordine l'anta semifissa sarà posizionata a **destra**.
- La rete di serie è la standard grigia. La rete ad alta trasparenza se non specificato verrà fornita nera.
- La zanzariera sarà larga e alta rispettivamente 2 e 3 mm meno della misura "Luce", quest'ultima verrà riportata nell'etichetta adesiva apposta sul prodotto.
- La garanzia sul prodotto decade se vengono richieste zanzariere oltre le misure consigliate.

Accessori OPTIONAL

Doppio rallentatore
Rete a righe
Rete ad alta trasparenza nera o grigia
Rete anti-batterica Sunox® certificata

Doppia maniglia pieghevole
Doppia maniglia incassata
Doppia maniglia "Giordano"
Attacco a scatto cass. 45 e spazzolino

Colori a campione OPTIONAL

RAL (20 gg)
Altri colori (20-30 gg)
Legno Decoral (30 gg)

Modello

CENTRALE
GUIDA TONDA

Cassonetti Max (consigliate)

45 mm 280 x 250 cm **DI SERIE**
55 mm 300 x 250 cm

Alt. Min (consigliata)

Con rallentatore: 60 cm

MADE IN ITALY



Caratteristiche

- Zanzariera centrale con bottoni
- Rete in fibra di vetro grigia
- Guida a terra stondata asportabile
- Terminale Extra Forte con maniglia standard esterna
- Guida telescopica
- Guarnizione anti intrusione insetti BI, NE, MA, BR

Legenda

- 1 Cassonetto 45,55
- 2 Barramaniglia
- 3 Guida superiore telescopica
- 4 Ferma guide inferiori
- 5 Guida inferiore tonda asportabile
- 6 Attacco a scatto solo per cassonetto 45 | **OPTIONAL**
- 7 Bottoni anti-vento
- 8 Maniglia Giordano | **OPTIONAL**
- 9 Rallentatore | **OPTIONAL**
- 10 Testata con imbocco incorporato cass. 45
- 11 Doppio gancio chiusura su lato semifissa
- 12 Maniglia incassata | **OPTIONAL**

Plastica



Alluminio

Minimo di fatturazione a zanzariera: m² 4,0

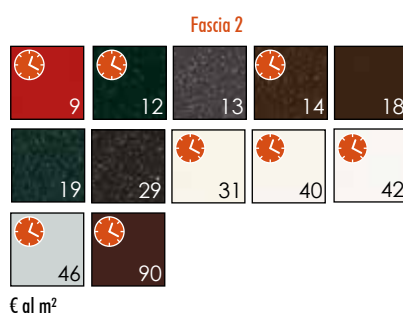
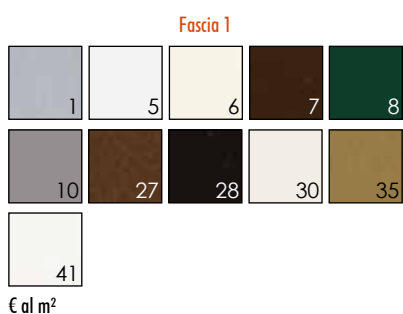

Colori non in pronta consegna. Giorni necessari per la consegna | Fascia 1 e 2: 20 gg
Fascia 3: 30 gg

Profili / disegni / dettagli

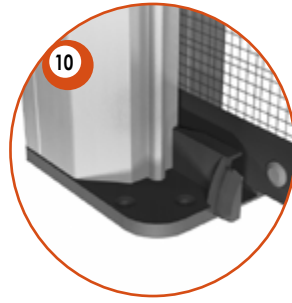
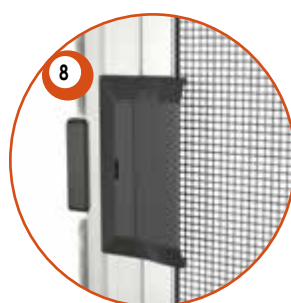
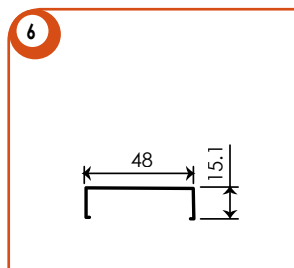
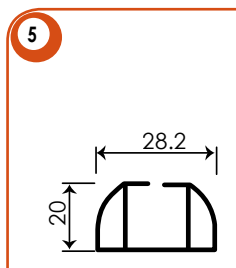
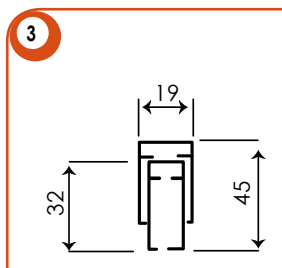
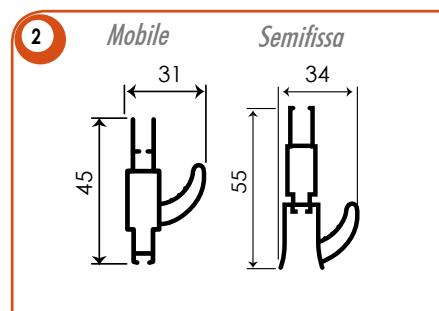
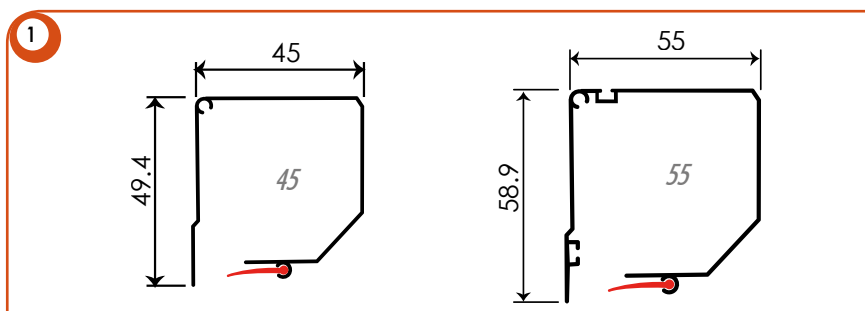

Ricorda che...

- Gli ordini vanno sempre passati BASE X ALTEZZA, specificando il colore con riferimento alla nostra mazzetta.
- Indicare lato passaggio "Vista interna"
- Se non specificato nell'ordine l'anta semifissa sarà posizionata a **destra**.
- La rete di serie è la standard grigia. La rete ad alta trasparenza se non specificato verrà fornita nera.
- La zanzariera sarà larga e alta rispettivamente 2 e 3 mm meno della misura "Luce", quest'ultima verrà riportata nell'etichetta adesiva apposta sul prodotto.
- La garanzia sul prodotto decade se vengono richieste zanzariere oltre le misure consigliate.

Accessori ^{OPTIONAL}

Doppio rallentatore	€ 23,36 Cad.	Doppia maniglia "Giordano"	€ 5,50 CP.
Rete a righe	€ 5,00 al m ²	Attacco a scatto cass. 45 e spazzolino	€ 3,00 Cad.
Rete ad alta trasparenza nera o grigia	€ 3,75 al m ²		
Rete anti-batterica Sunox® certificata	€ 3,75 al m ²		
Doppia maniglia pieghevole	€ 5,50 CP.		
Doppia maniglia incassata	€ 25,13 CP.		

Colori a campione ^{OPTIONAL}

- RAL (20 gg)
- Altri colori (20-30 gg)
- Legno Decoral (30 gg)

Modello
RC MAGNUM

Cassonetti Max (consigliate)
45 mm 280 x 250 cm **DI SERIE**
55 mm 300 x 250 cm

Alt. Min (consigliata)
Con rallentatore: 60 cm

MADE IN ITALY

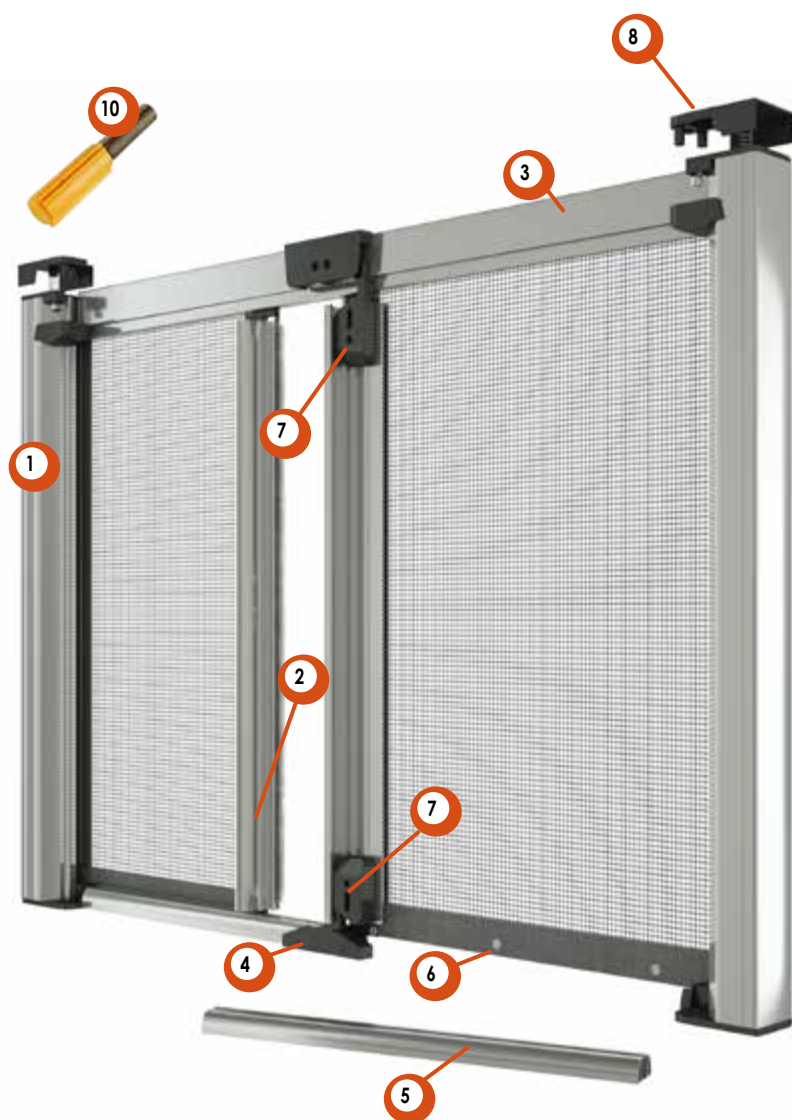

Caratteristiche

- Zanzariera laterale con bottoni
- Rete ad alta trasparenza nera
- Tubo Ø28 Magnum
- Installabile senza fori lato cassonetto
- Estetica curata, nessuna vite in vista
- Guida a terra stondata asportabile
- Terminale Extra Forte con maniglia standard esterna
- Guida telescopica
- Guarnizione anti intrusione insetti BI, NE, MA, BR

Legenda

- 1 Cassonetto 45, 55
- 2 Barramaniglia
- 3 Guida superiore telescopica
- 4 Ferma guide inferiore
- 5 Guida inferiore asportabile
- 6 Bottoni anti-vento
- 7 Doppio gancio chiusura su lato semifissa
- 8 Cuffia compensatrice
- 9 Attacco a scatto per cassonetto solo 45 mm | **OPTIONAL**
- 10 Rallentatore | **OPTIONAL**
- 11 Maniglia Giordano | **OPTIONAL**
- 12 Maniglia incassata | **OPTIONAL**
- 13 Tubo maggiorato Ø 28 mm

Plastica



Alluminio

Minimo di fatturazione a zanzariera: m² 4,0

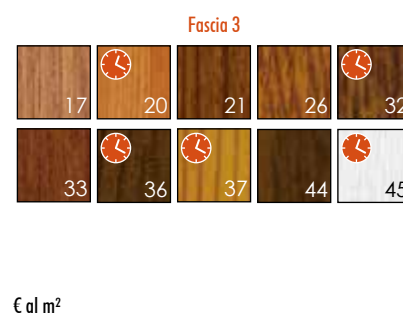
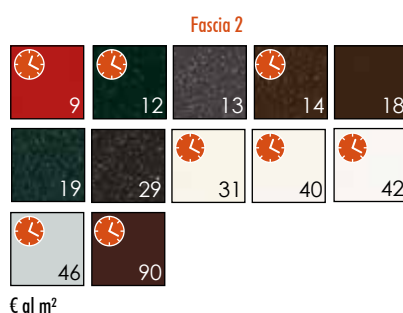
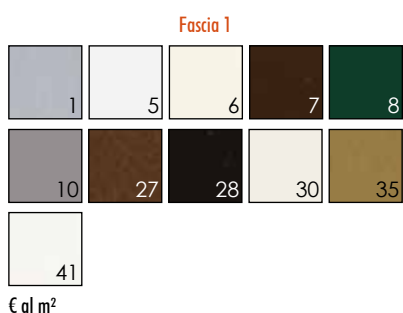

Colori non in pronta consegna. Giorni necessari per la consegna | Fascia 1 e 2: 20 gg
Fascia 3: 30 gg

Profili / disegni / dettagli

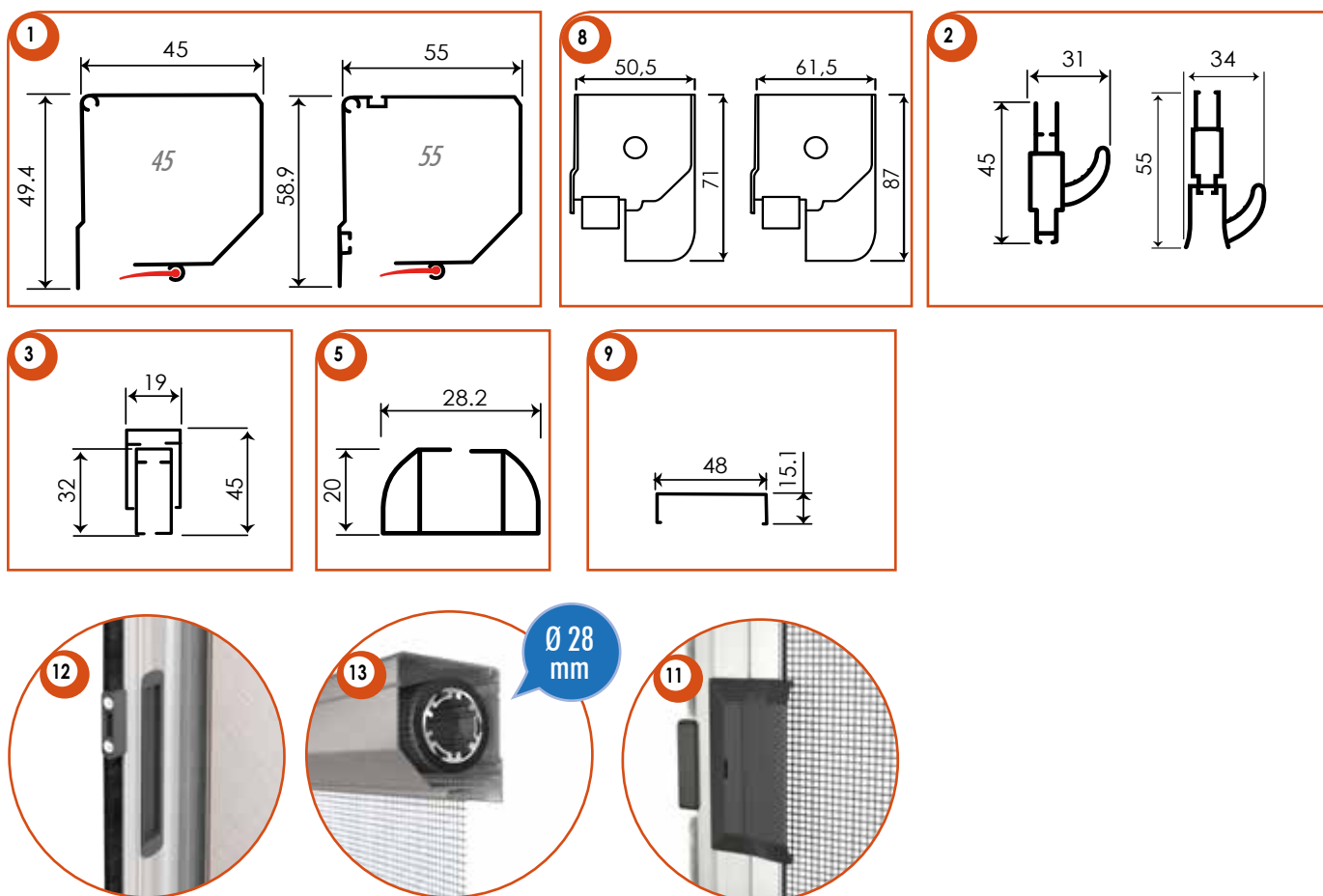

Ricorda che...

- Gli ordini vanno sempre passati BASE X ALTEZZA, specificando il colore con riferimento alla nostra mazzetta.
- Indicare lato passaggio "Vista interna".
- Se non specificato nell'ordine l'anta semifissa sarà posizionata a **destra**.
- La rete di serie è la standard grigia. La rete ad alta trasparenza se non specificato verrà fornita nera.
- La zanzariera sarà larga e alta rispettivamente 2 e 3 mm meno della misura "Luce", quest'ultima verrà riportata nell'etichetta adesiva apposta sul prodotto.
- La garanzia sul prodotto decade se vengono richieste zanzariere oltre le misure consigliate.

Accessori OPTIONAL

Doppio rallentatore
 Rete anti-batterica Sunox® certificata
 Rete Tuff Screen (solo cass. 55 mm)
 Rete a righe
 Rete ad alta trasparenza grigia
 Doppia maniglia pieghevole

Doppia maniglia incassata
 Doppia maniglia "Giordano"
 Attacco a scatto cass. 45 e spazzolino
 Set 2 cacciaviti brugola 4mm
 Adesivo gommatto in confezioni 150 Pz

Colori a campione OPTIONAL

RAL (20 gg)
 Altri colori (20-30 gg)
 Legno Decoral (30 gg)

Modello

CENTRALE
MINI.4

Cassonetti Max (consigliate)

40 mm 280 x 250 cm
45 mm 300 x 250 cm **DI SERIE**

Alt. Min (consigliata)

Con rallentatore: 60 cm

MADE IN ITALY



Caratteristiche

- Zanzariera centrale con spazzolino
- Rete in fibra di vetro grigia
- Guida a terra asportabile
- Guarnizione anti intrusione insetti BI, NE, MA, BR
- Spazzolini anti-vento

Legenda

- 1 Cassonetto 40, 45
- 2 Barramaniglia
- 3 Guida inferiore asportabile con spazz. anti-vento
- 4 Guida superiore
- 5 Rallentatore **OPTIONAL**
- 6 Doppio gancio chiusura
- 7 Maniglia "Giordano" solo lato esterno **OPTIONAL**
- 8 Attacco a scatto cassonetto 45

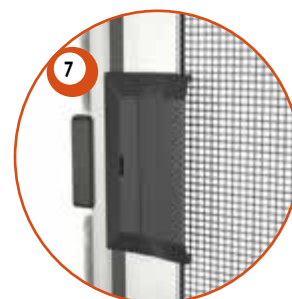

Plastica



Alluminio

Minimo di fatturazione a zanzariera: m² 4,0

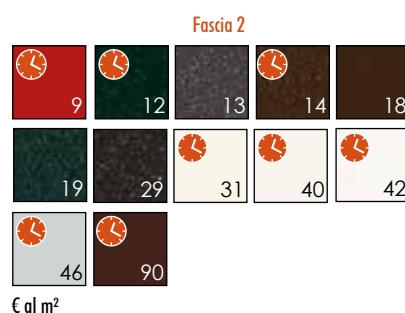
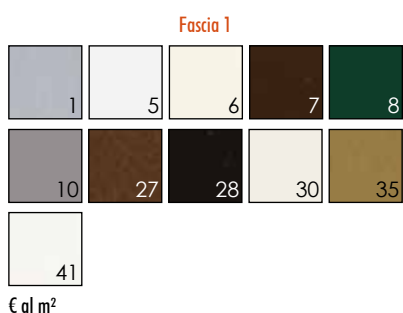

Colori non in pronta consegna. Giorni necessari per la consegna | Fascia 1 e 2: 20 gg
Fascia 3: 30 gg

Profili / disegni / dettagli

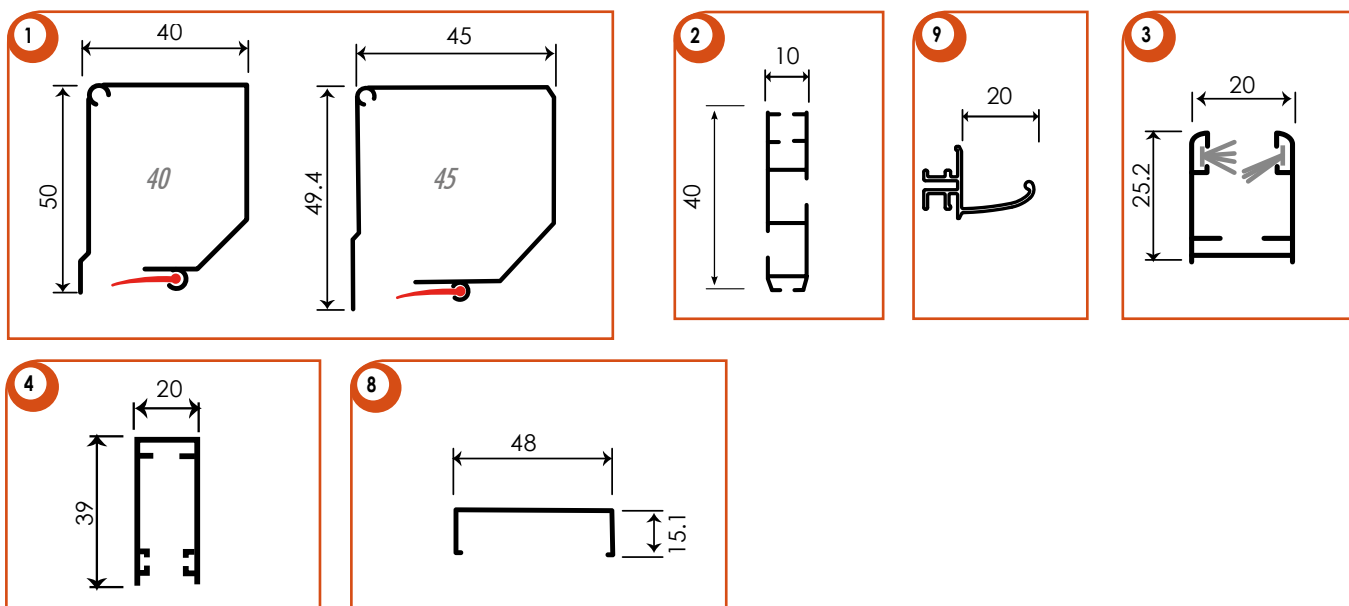

Ricorda che...

- Gli ordini vanno sempre passati **BASE X ALTEZZA**, specificando il colore con riferimento alla nostra mazzetta.
- Se non specificato nell'ordine, l'anta semifissa sarà posizionata a **destra**.
- La rete di serie è la standard grigia. La rete ad alta trasparenza se non specificato verrà fornita nera.
- La zanzariera sarà larga e alta rispettivamente 2 e 3 mm meno della misura "Luce", quest'ultima verrà riportata nell'etichetta adesiva apposta sul prodotto.
- La garanzia sul prodotto decade se vengono richieste zanzariere oltre le misure consigliate.

Accessori OPTIONAL

Doppio rallentatore
 Rete a righe
 Rete ad alta trasparenza nera o grigia
 Rete anti-batterica Sunox® certificata
 Doppia maniglia pieghevole

Doppio profilo di rinforzo per barramaniglia
 Doppia maniglia "Giordano"
 Guide con spazzolino anti-vento
 Attacco a scatto cass. 45 e spazzolino

Colori a campione OPTIONAL

RAL (20 gg)
 Altri colori (20-30 gg)
 Legno Decoral (30 gg)

Modello
RC 26

Cassonetti Max (consigliate)
45 mm 280 x 250 cm

Alt. Min (consigliata)
Con rallentatore: 60 cm

MADE IN ITALY

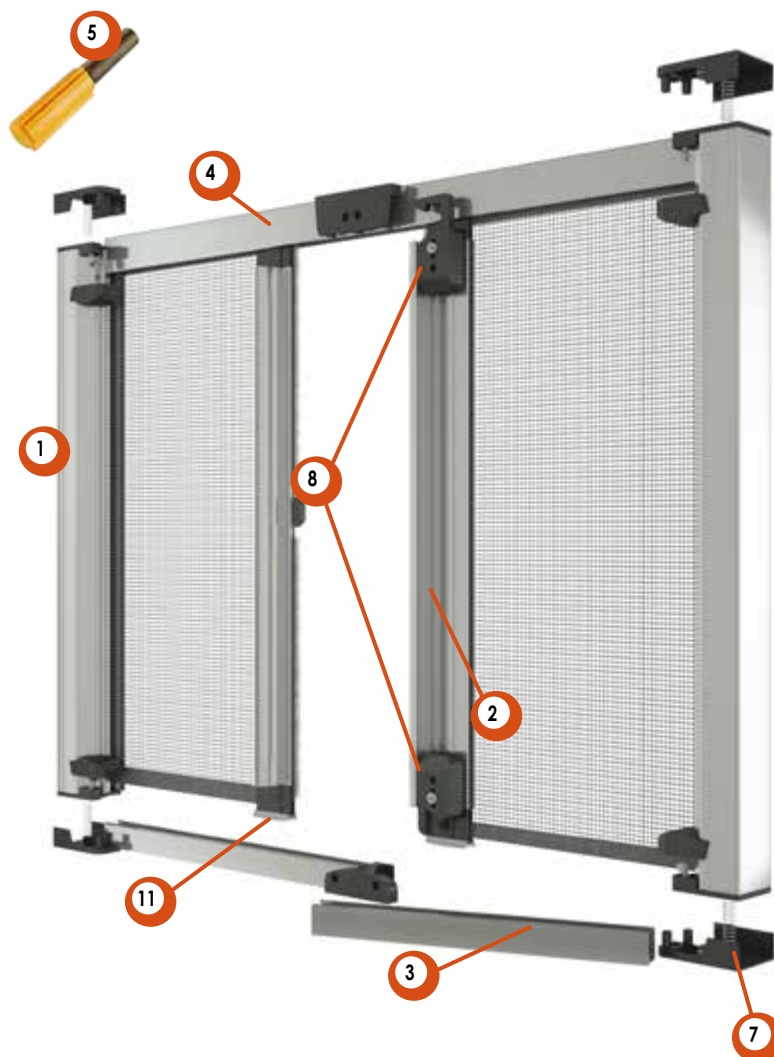

Caratteristiche

- Zanzariera centrale con spazzolino
- Rete in fibra di vetro grigia
- Installabile senza fori lato cassonetto
- Estetica curata, nessuna vite in vista
- Molla di richiamo regolabile esternamente
- Terminale Extra Forte con maniglia standard esterna
- Spazzolini anti-vento
- Guarnizione anti intrusione insetti BI, NE, MA, BR

Legenda

- 1 Cassonetto 45
- 2 Barramaniglia Extra Forte
- 3 Guida inferiore asportabile con spazz. anti-vento
- 4 Guida superiore
- 5 Rallentatore | OPTIONAL
- 6 Maniglia Giordano | OPTIONAL
- 7 Cuffia RapidFix
- 8 Doppio gancio chiusura su lato semifissa
- 9 Maniglia incassata | OPTIONAL
- 10 Attacchi a scatto | OPTIONAL
- 11 Piastrine di scorrimento a basso attrito

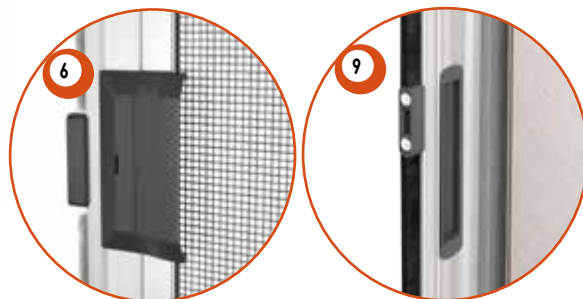

Plastica



Alluminio

Minimo di fatturazione a zanzariera: m² 4,0

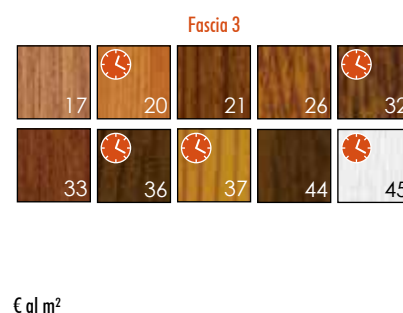
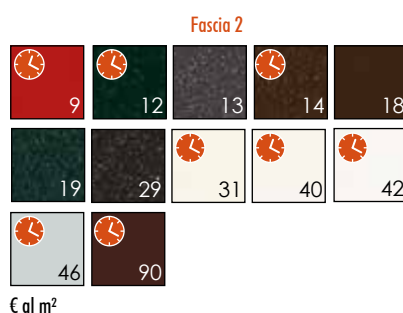
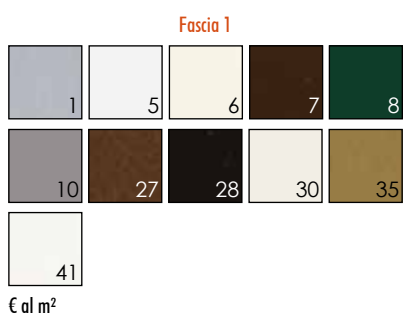

Colori non in pronta consegna. Giorni necessari per la consegna | Fascia 1 e 2: 20 gg
Fascia 3: 30 gg

Profili / disegni / dettagli

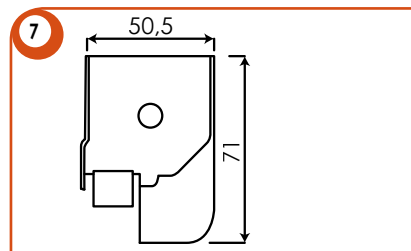
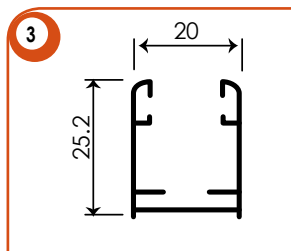
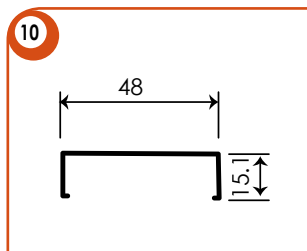
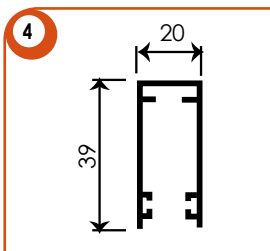
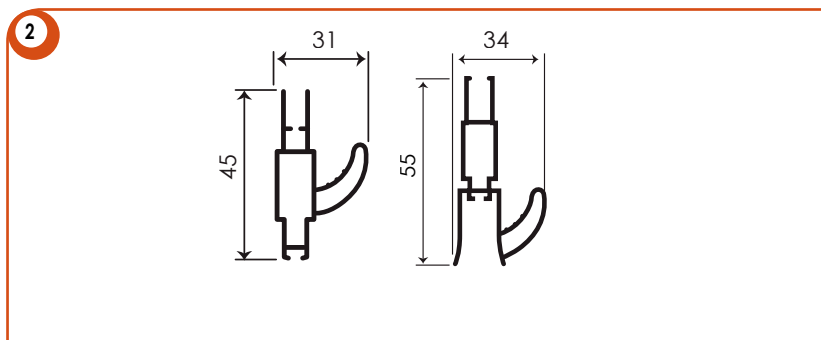
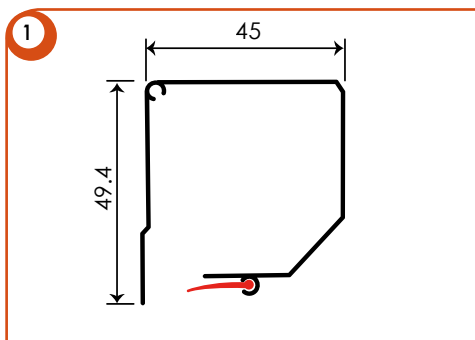

Set cacciaviti brugola 4 mm, facilitano il serraggio delle viti sulle cuffie RapidFix.



Adesivo gommato ad alto attrito 33 x 33 mm, confezioni 150 Pz.

Questi speciali adesivi aumentano notevolmente la tenuta del sistema RapidFix.

Ricorda che...

- Gli ordini vanno sempre passati BASE X ALTEZZA, specificando il colore con riferimento alla nostra mazzetta.
- Se non specificato nell'ordine, l'anta semifissa sarà posizionata a **destra**.
- Le cuffie RapidFix dispongono anche di un foro per fissaggio con viti, nel caso che l'installatore lo ritenga necessario.
- La rete di serie è la standard grigia. La rete ad alta trasparenza se non specificato verrà fornita nera.
- La zanzariera sarà larga e alta rispettivamente 2 e 3 mm meno della misura "Luce", quest'ultima verrà riportata nell'etichetta adesiva apposta sul prodotto.
- La garanzia sul prodotto decade se vengono richieste zanzariere oltre le misure consigliate.

Accessori OPTIONAL

Doppio rallentatore
Rete a righe
Rete ad alta trasparenza nera o grigia
Rete anti-batterica Sunox® certificata
Doppia maniglia incassata

Doppia maniglia pieghevole
Doppia maniglia "Giordano"
Attacco a scatto cass. 45 e spazzolino
Set 2 cacciaviti brugola 4mm
Adesivo gommato in confezioni 150 Pz

Colori a campione OPTIONAL

RAL (20 gg)
Altri colori (20-30 gg)
Legno Decoral (30 gg)

Modello

LATERALE
ROLLOUT
MAGNUM

Cassonetti Max (realizzabili)

49 mm 180 x 300 cm (1 anta)
49 mm 360 x 300 cm (2 ante)



CRICCHETTO
Gli agganci sono posizionati lungo la "U" di riscontro e sono comodissimi da usare. Solo nel colore nero.

Caratteristiche

- Zanzariera con rete stesa
- Rete alta trasparenza nera, grigia a richiesta in polipropilene
- Facile fissaggio
- Molla di richiamo regolabile esternamente
- Guida a terra di 5 mm

Legenda

- 1 Guida di riscontro
- 2 Compensatore con "CLIP"
- 3 Guida a terra
- 4 Guida superiore con spazzolino
- 5 Sgancio a cricchetto | OPTIONAL
- 6 Cuffie laterali
- 7 Maniglia Whippy | OPTIONAL
- 8 Cingolo inferiore con spazzolino integrato
- 9 Versione con guida superiore autoportante | OPTIONAL
- 10 Clip Roll | OPTIONAL



Plastica



Alluminio

Minimo di fatturazione a zanzariera: 2,0 m² x 1 anta / 4,0 m² x 2 ante

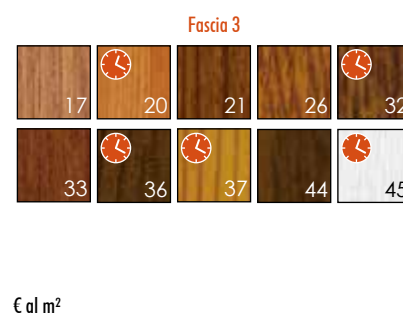
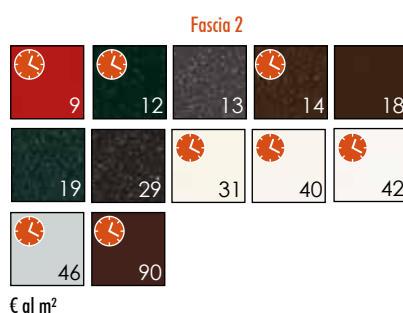
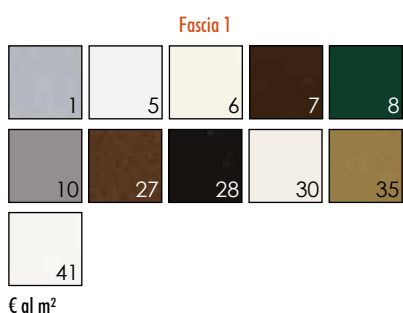

Colori non in pronta consegna. Giorni necessari per la consegna | Fascia 1 e 2: 20 gg
Fascia 3: 30 gg

Profili / disegni / dettagli

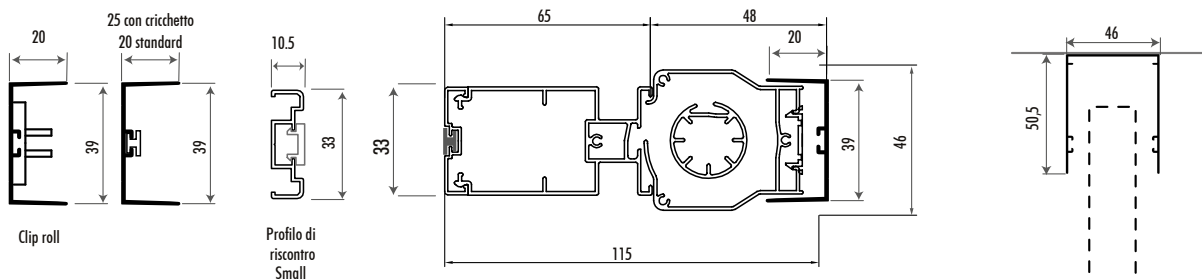

Laterale RollOut Magnum

Minimo di fatturazione m² 2,00 a zanzariera

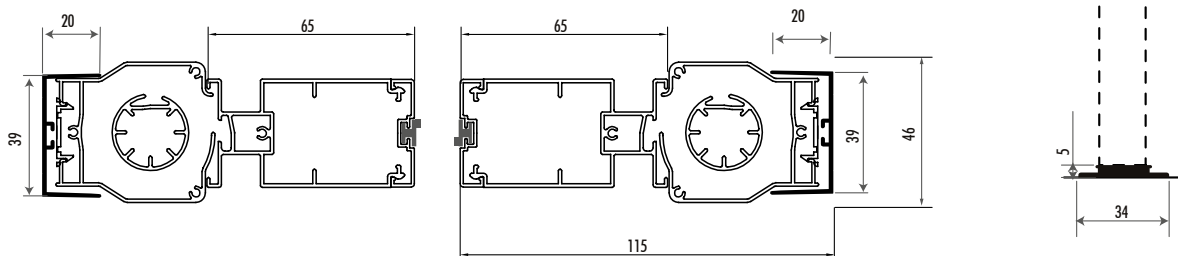

Centrale RollOut Magnum

Minimo di fatturazione m² 4,00 a zanzariera

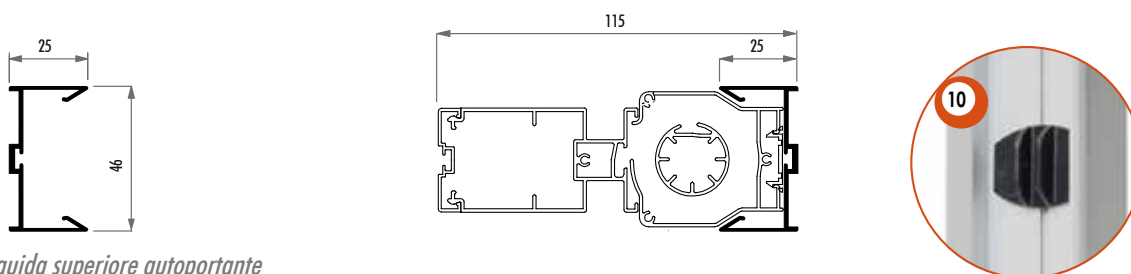

Versione con guida superiore autoportante

Ricorda che...

- Gli ordini vanno sempre passati BASE X ALTEZZA, specificando il colore con riferimento alla nostra mazzetta.
- L'altezza della zanzariera deve essere almeno 20 Cm in più della larghezza
- La rete di serie è in polipropilene ad alta trasparenza nera, grigia a richiesta.
- Apertura centrale è dotata di paletti per l'anta semi fissa.
- Se non specificato nell'ordine nelle versioni ad apertura centrale dotate di sgancio a cricchetto, l'anta semifissa sarà posizionata a **destra**.
- Il profilo Small è disponibile in pronta consegna nei colori: 5, 6, 26, 27, 30, 35
- La zanzariera sarà larga e alta 2 mm meno della misura "Luce". Per questo modello, nell'etichetta adesiva apposta sul prodotto sarà riportata la **misura finita**.
- La garanzia sul prodotto decade se vengono richieste zanzariere oltre le misure consigliate.

Accessori **OPTIONAL**

Rete grigia a richiesta
 Rete anti-batterica Sunox® certificata (Max L 140)
 Sgancio a cricchetto per apertura laterale
 Sgancio a cricchetto per apertura centrale | **NEW**
 Maniglia Whippy

Profilo di riscontro Small (solo con magnete)
 Aggancio Clip Roll
 Guida inferiore in alluminio
 Kit versione con guida superiore autoportante

Colori a campione **OPTIONAL**

RAL (20 gg) € 21,12 m² + prezzo fascia 1
 Altri colori (20-30 gg) Chiedi preventivo
 Legno Decoral (30 gg) Chiedi preventivo

Modello

LATERALE
ROLLOUT

Cassonetti Max (realizzabili)

39 mm 140 x 250 cm (1 anta)

39 mm 280 x 250 cm (2 ante)



CRICCHETTO

L'aggancio a cricchetto è posizionato lungo la "U" di riscontro ed è comodissimo da usare, inoltre facilita anche l'installazione nel caso di pareti laterali non perfettamente parallele. Solo nel colore nero.

Plastica

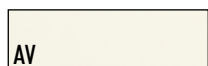

Caratteristiche

- Zanzariera con rete stesa
- Rete alta trasparenza nera, grigia a richiesta in polipropilene
- Facile fissaggio
- Molla di richiamo regolabile esternamente
- Guida a terra di 5 mm

Legenda

- 1 Guida di riscontro
- 2 Compensatore con "CLIP"
- 3 Guida a terra
- 4 Guida superiore con spazzolino
- 5 Sgancio a cricchetto | OPTIONAL
- 6 Cuffie laterali
- 7 Maniglia Whippy | OPTIONAL



Alluminio

Minimo di fatturazione a zanzariera: 2,0 m² x 1 anta / 4,0 m² x 2 ante

Fascia 1

€ al m²

Fascia 2

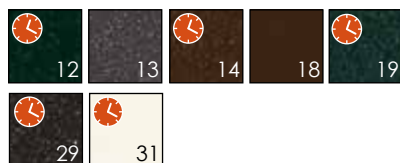
€ al m²

Fascia 3

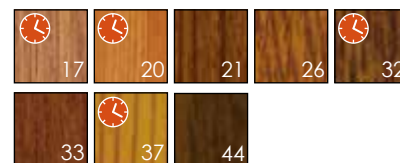
€ al m²

Colori non in pronta consegna. Giorni necessari per la consegna | Fascia 1 e 2: 20 gg
Fascia 3: 30 gg

Profili / disegni / dettagli

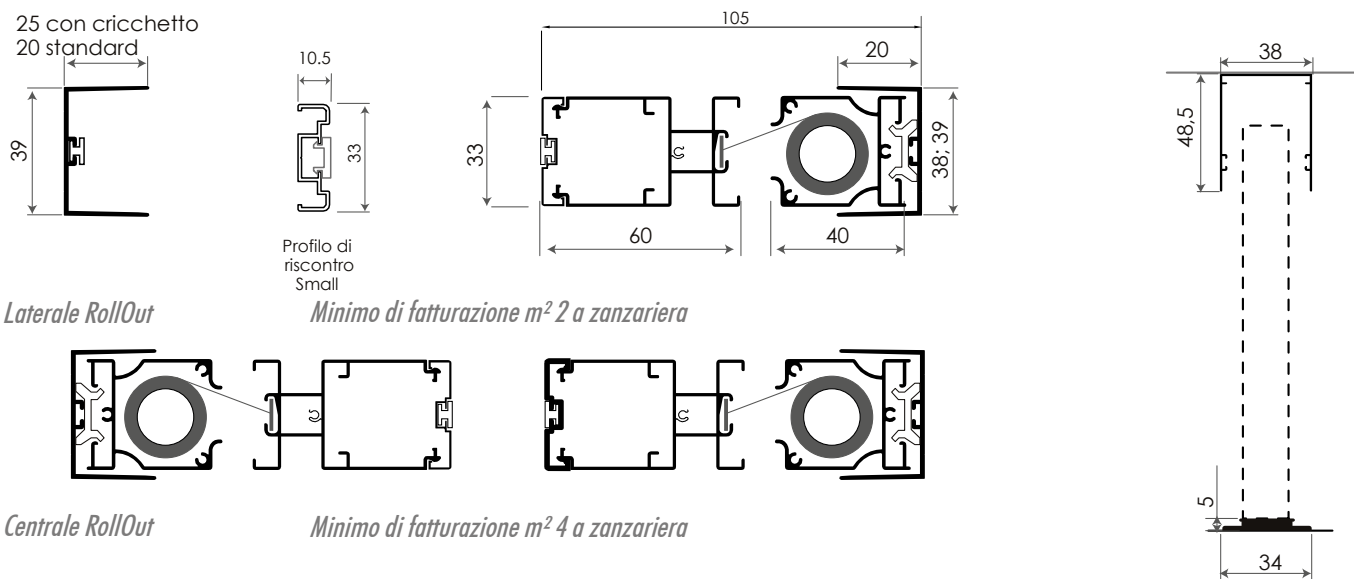

Ricorda che...

- Gli ordini vanno sempre passati BASE X ALTEZZA, specificando il colore con riferimento alla nostra mazzetta.
- L'altezza della zanzariera deve essere almeno 20 Cm in più della larghezza
- La rete di serie è in polipropilene ad alta trasparenza nera, grigia a richiesta.
- Apertura centrale è dotata di paletti per l'anta semi fissa.
- Il profilo Small è disponibile in pronta consegna nei colori: 5, 6, 26, 27, 30, 35
- La zanzariera sarà larga e alta 2 mm meno della misura "Luce". Per questo modello, nell'etichetta adesiva apposta sul prodotto sarà riportata la **misura finita**.
- La garanzia sul prodotto decade se vengono richieste zanzariere oltre le misure consigliate.

Accessori OPTIONAL

Rete grigia a richiesta
Sgancio a cricchetto (solo laterale)
Maniglia Whippy

Profilo di riscontro Small (solo con magnete)
Guida inferiore in alluminio

Colori a campione OPTIONAL

RAL (20 gg)
Altri colori (20-30 gg)
Legno Decoral (30 gg)

€ 21,12 m² + prezzo fascia 1
Chiedi preventivo
Chiedi preventivo

Modello

PLISSÉ 38

Cassonetti Max (realizzabili singolo modulo)

38 mm 200 x *300 cm rete nera in polipropilene

38 mm 200 x 260 cm rete grigia in polipropilene

*realizzabile fino a 320 con rete poliestere nera e grigia (barrette reggi cingolo necessarie)



E' possibile realizzare la zanzariera con lo spazzolino sulla Barramaniglia togliendo il profilo di riscontro

Caratteristiche

- Zanzariera laterale, centrale e moduli
- Rete plissettata in polipropilene
- Guida a terra di soli 5 mm
- La Barramaniglia si può fermare in qualsiasi punto della corsa.

Legenda

- 1 Guida superiore
- 2 Profilo di riscontro
- 3 Guida a terra
- 4 Barramaniglia
- 5 Cassonetto
- 6 Porta magnete Barramaniglia
- 7 Compensatore con "CLIP" | OPTIONAL
- 8 Guida a terra in pendenza (circa 8°) | OPTIONAL
- 9 Barrette reggi cingoli (necessarie per L > 135) | OPTIONAL
- 10 Profilo di riscontro Small | OPTIONAL
- 11 Versione con guida sup. autoportante (solo 46mm) | OPTIONAL
- 12 Guide laterali per versione autoportante | OPTIONAL

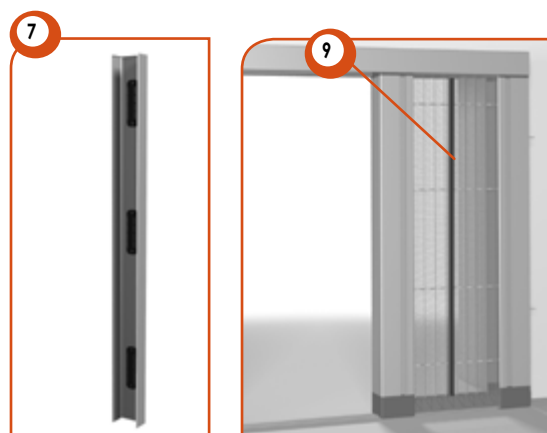

Plastica



Disponibilità colori



Prezzo base

Aumento del prezzo base: 5%

Aumento del prezzo base: 15%

Colori non in pronta consegna. Giorni necessari per la consegna | Fascia 1 e 2: 20 gg | Fascia 3: 30 gg

Profili / disegni / dettagli

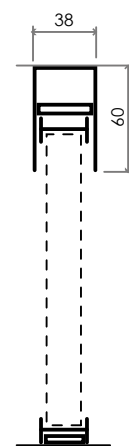
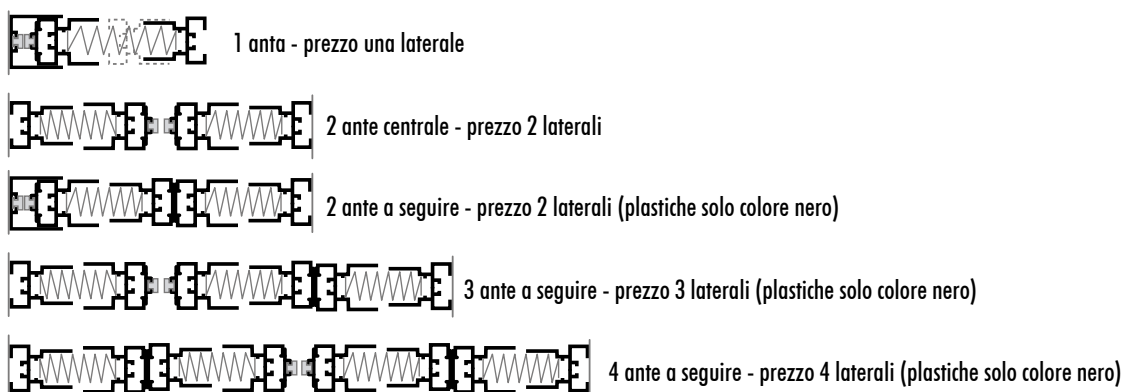
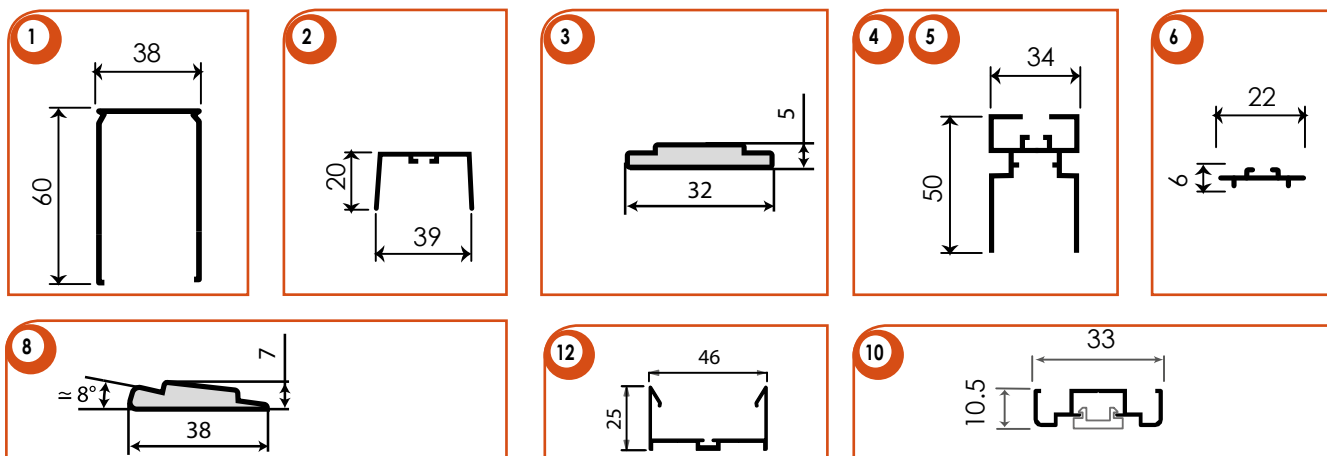

Ricorda che...

- Gli ordini vanno sempre passatii BASE X ALTEZZA
- La rete di serie è in polipropilene ed è garantita 2 anni.
- La garanzia copre la plissé fino a una larghezza di 135 Cm, tuttavia utilizzando le barrette reggi cingoli, è garantita fino a fino ad 200 Cm.
- L'altezza della zanzariera deve essere almeno 20 cm in più della larghezza
- Il profilo Small è disponibile in pronta consegna nei colori: 5, 6, 26, 27, 30, 35
- La zanzariera sarà larga e alta 2 mm meno della misura "Luce". Per questo modello, nell'etichetta adesiva apposta sul prodotto sarà riportata la **misura finita**.

Accessori

OPTIONAL

Compensatore laterale
Rete nera, grigia (a richiesta)
Profilo di riscontro Small

Guida a terra in pendenza
Barrette reggi cingoli
Kit versione con guida superiore autoportante

Prezzi base Cad.

Larghezza Cm	H 240 Cm	H 260 Cm	H 270 Cm	H 320 Cm
fino a 105	€	€	€	€
da 105,1 a 120	€	€	€	€
da 120,1 a 135	€	€	€	€
da 135,1 a 160	€	€	€	€
da 160,1 a 180	€	€	€	€
da 180,1 a 200	€	€	€	€

I prezzi sopra indicati sono relativi ai colori di fascia 1, per gli altri prezzi vedere la tabella della pagina precedente.

Colori a campione

OPTIONAL

RAL a campione (20 gg) 20% + della fascia 1
Altri colori (20-30 gg) Chiedere Preventivo
Legno Decoral (30 gg) Chiedere Preventivo

Modello

PLISSÉ 22

Apertura

Laterale
Bi-laterale
Centrale
Verticale

Max (consigliate)

220 x *260 cm **DI SERIE**
220 x *260 cm
400 x *260 cm
160 x 200 cm

*sono realizzabili misure maggiori ma sconsigliate in zone ventose.

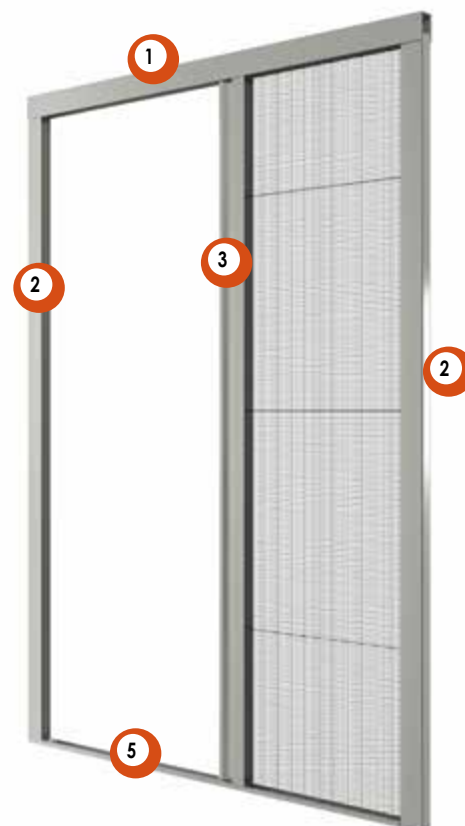
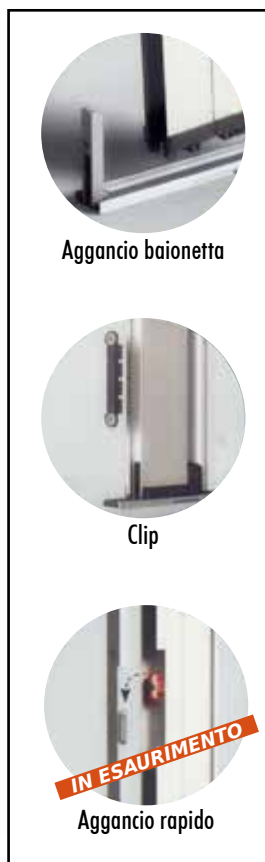

Caratteristiche

- Verticale, laterale, bi-laterale e centrale
- Zanzariera con rete plissettata in poliestere con nano tecnologie
- Ridotto ingombro, solo 22mm !

Legenda

- 1 Guida laterale e superiore
- 2 Dorso chiusura
- 3 Profilo maniglia
- 4 Asta di comando **OPTIONAL**
- 5 Guida a terra
- 6 Profilo a muro (solo per versione aggancio rapido)

Plastica



Alluminio

Minimo di fatturazione a zanzariera: 1,5 m² x verticale, laterale, bi-laterale / 3,00 m² x centrale



€ al m²



€ al m²



€ al m²

Colori non in pronta consegna. Giorni necessari per la consegna | Fascia 1 e 2: 20 gg
Fascia 3: 30 gg

Profili / disegni / dettagli

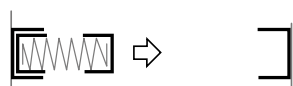
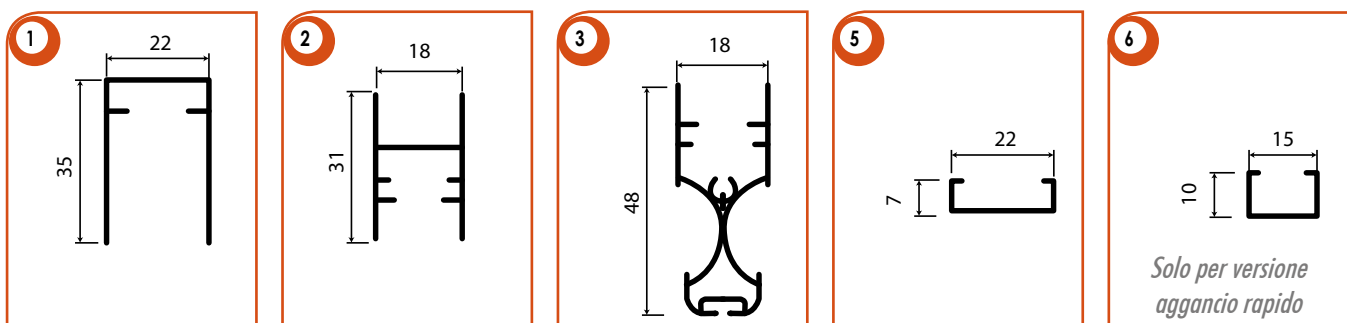

Laterale con chiusura a magneti

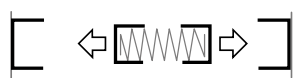

Bi-laterale con chiusura a magneti

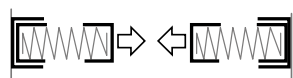

Centrale con chiusura a magneti

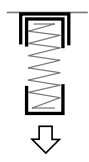

Verticale

Reti colorate



Le reti colorate sono in H 300 cm, idrorepellenti e di colore: Bianco, Avorio, Arancio, Nocciola, Blu.

Ricorda che...

- Gli ordini vanno sempre passati BASE X ALTEZZA
- La rete è garantita 3 anni.
- La zanzariera sarà larga e alta 2 mm meno della misura "Luce". Per questo modello, nell'etichetta adesiva apposta sul prodotto sarà riportata la **misura finita**.
- Se non specificato nell'ordine la versione prodotta sarà la "Laterale".
- La garanzia sul prodotto decade se vengono richieste zanzariere oltre le misure consigliate.
- Prodotto non adatto all'utilizzo in presenza di forte vento.
- Le reti nere e grigie in altezza massima 300 cm, sono trattate con nano tecnologie che le rendono idrorepellenti.
- La rete di serie è nera, grigia a richiesta.

Accessori OPTIONAL

Rete in poliestere grigia con nano tecnologie
 Maggiorazione per apertura bilaterale
 Asta di comando H 50 cm
 Reti colorate
 Rete nera con metallizzazione esterna

Colori a campione

OPTIONAL

RAL a campione (20 gg) 20% + della fascia 1
 Altri colori (20-30 gg) Chiedere Preventivo
 Legno Decoral (30 gg) Chiedere Preventivo

Modello

PLISSÉ 27

Apertura

Laterale
Bi-laterale
Centrale
Verticale

Max (consigliate)

250 x *300 cm **DI SERIE**
250 x *300 cm
500 x *300 cm
160 x 200 cm

*sono realizzabili misure maggiori ma sconsigliate in zone ventose.

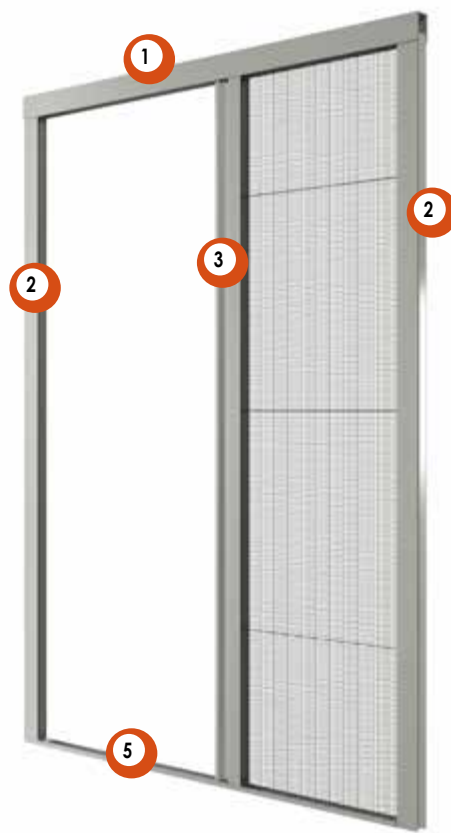
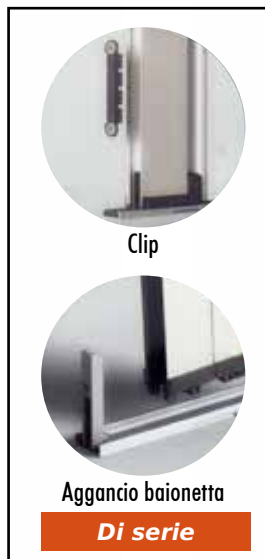

Caratteristiche

- Verticale, laterale, bi-laterale e centrale
- Zanzariera con rete plissettata
- Ridotto ingombro, solo 27mm !

Legenda

- 1 Guida laterale e superiore
- 2 Dorso chiusura
- 3 Profilo maniglia
- 4 Asta di comando **OPTIONAL**
- 5 Guida a terra

Plastica



Alluminio

Minimo di fatturazione a zanzariera: 2,00 m² x verticale, laterale, bi-laterale / 3,00 m² x centrale



€ al m²

Fascia 2



€ al m²

Fascia 3



Colori non in pronta consegna. Giorni necessari per la consegna | Fascia 1 e 2: 20 gg
Fascia 3: 30 gg

Profili / disegni / dettagli

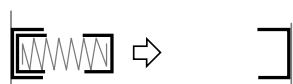
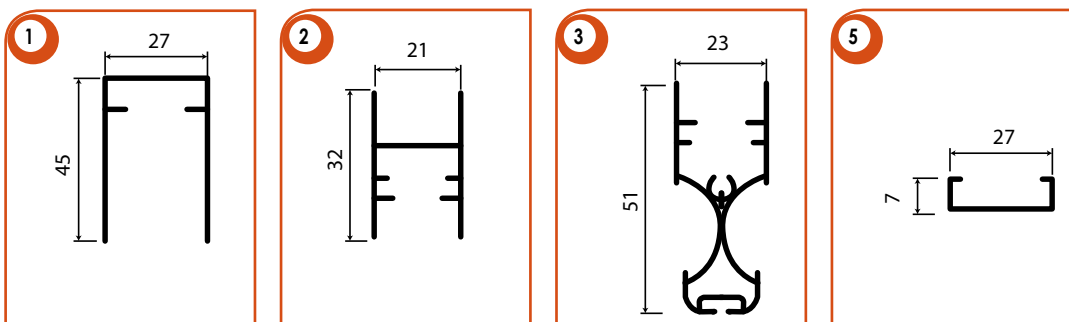

Laterale con chiusura a magneti

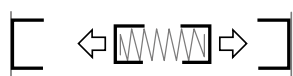

Bi-laterale con chiusura a magneti

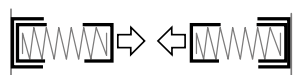

Centrale con chiusura a magneti

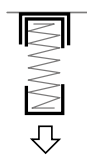

Verticale

Ricorda che...

- Gli ordini vanno sempre passati BASE X ALTEZZA
- La rete è garantita 2 anni.
- La zanzariera sarà larga e alta 2 mm meno della misura "Luce". Per questo modello, nell'etichetta adesiva apposta sul prodotto sarà riportata la **misura finita**.
- La garanzia sul prodotto decade se vengono richieste zanzariere oltre le misure consigliate.
- Per il mantenimento ottimale del prodotto, è consigliato richiudere le zanzariere in presenza di forte vento.
- Prodotto non adatto all'utilizzo in presenza di forte vento.
- Le reti nere e grigie in altezza massima 300 cm.

Accessori ^{OPTIONAL}

Rete in poliestere grigia
 Rete in polipropilene nera cm 300
 Rete in polipropilene grigia cm 260
 Maggiorazione per apertura bilaterale
 Asta di comando H 50 cm

Colori a campione

^{OPTIONAL}

RAL a campione (20 gg) 20% + della fascia 1
 Altri colori (20-30 gg) Chiedere Preventivo
 Legno Decoral (30 gg) Chiedere Preventivo

Modello

KIT PER
FISSAGGIO
FRONTALE PLISSÈ E
ROLLOUT 39 mm

Spessore

43 mm

MADE IN ITALY

IN ESAURIMENTO

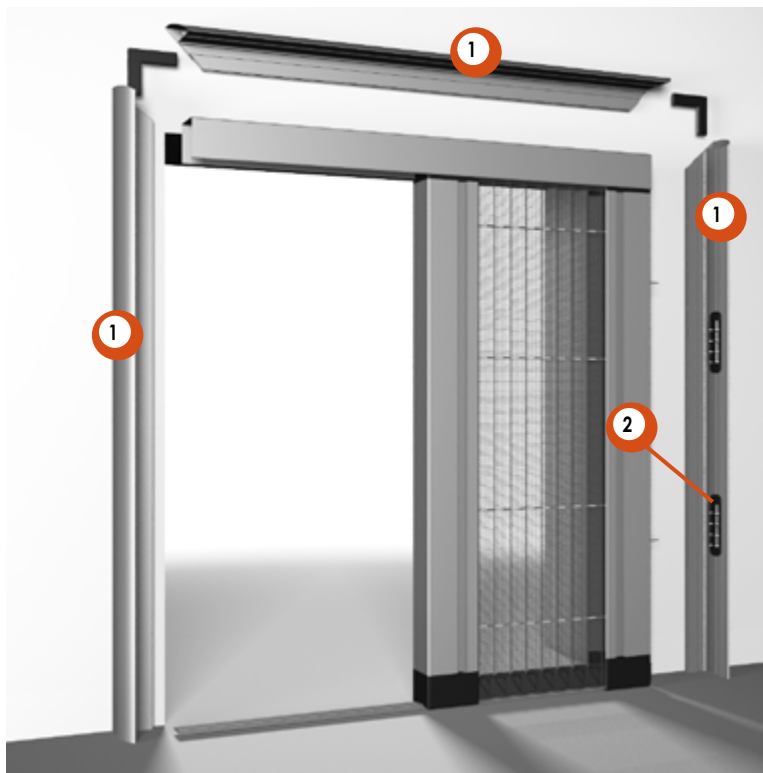

Caratteristiche

- Telaio per fissaggio frontale
- Per Plissé e RollOut 39 mm
- Incorpora nelle guide laterali "Clip" e magnete.

Legenda

- 1 Profilo per fissaggio frontale
- 2 Clip attacchi a scatto

Alluminio

Prezzi a Kit

OPTIONAL

Colori	Conf. "A"	Conf. "B"	Conf. "C"	Conf. "D"
5, 6, 27 (fascia 1)	68,97	51,58	51,58	24,80
26 (fascia 3)	103,49	77,41	77,41	37,08

Vedi tabella configurazioni nella pagina seguente

Profili / disegni / dettagli

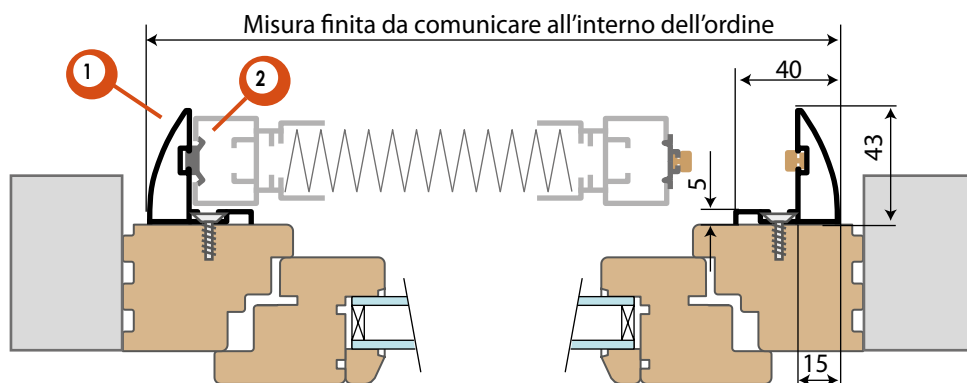
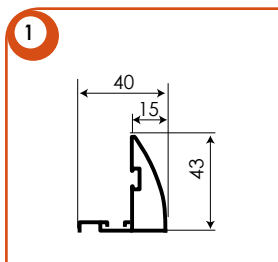

Configurazioni

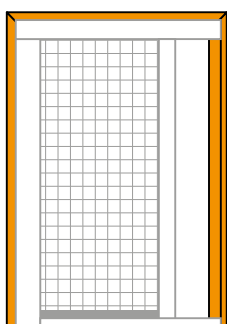

3 lati "A"

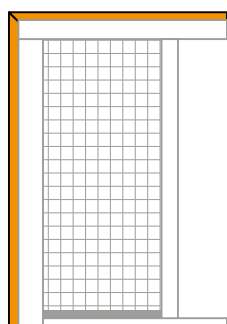

2 lati "B"
Con clip

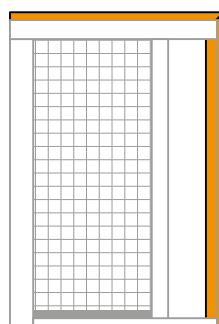

2 lati "C"
Con magnete

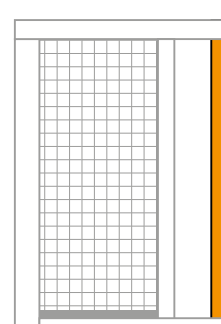

1 lato "D"
Specificare se con clip o magnete

Ricorda che...

- Gli ordini vanno sempre passati BASE X ALTEZZA

ZANZARIERE IN LUCE

Tipologia	Colori disponibili			
Cod. colore	5	6	27	26
Pronta consegna	sì	sì	sì	sì

Colori a campione **OPTIONAL**

RAL a campione (20 gg)
Altri colori (20-30 gg)
Legno Decoral (30 gg)

20% + della fascia 1
Chiedere Preventivo
Chiedere Preventivo

KIT PER FISSAGGIO FRONTALE ZANZARIERE

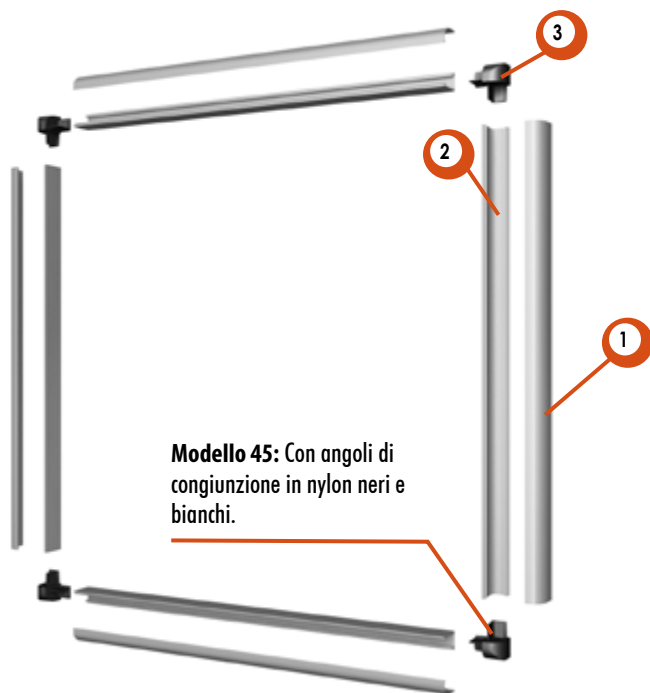

Caratteristiche

- Facile da montare
- Installazione frontale
- Adatto a qualsiasi zanzariera che non superi lo spessore massimo dei profili

Configurazioni

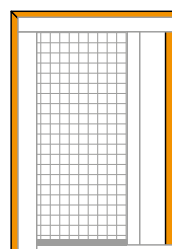

3 lati "A"

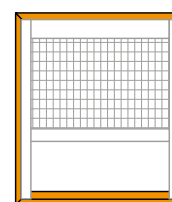

4 lati "E"

Legenda

- 1 Profilo coperture
- 2 Profilo a "L"
- 3 Angoli di congiunzione (bianchi e neri)

Tipologia	Colori disponibili				
Cod. colore	5	6	27	35	26
Pronta consegna	sì	sì	sì	sì	sì

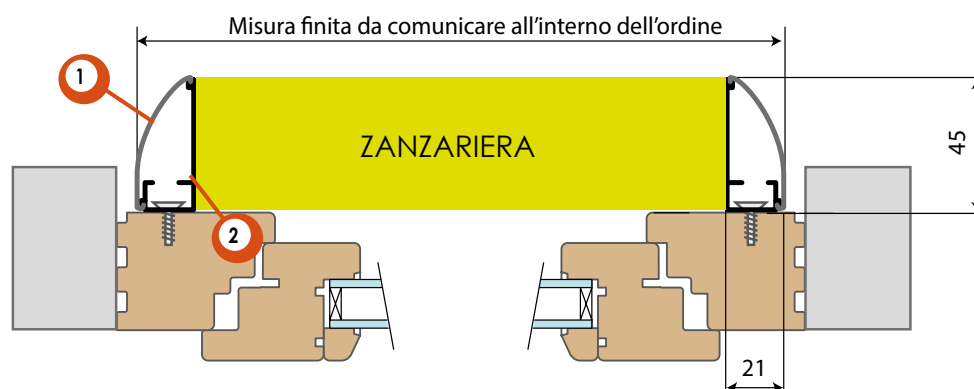
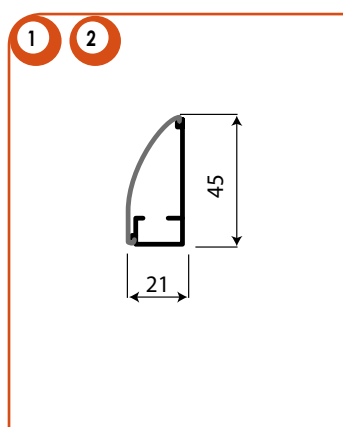

Prezzi €

OPTIONAL

Descrizione

- Profili a "L" + Copertura
- Profili a "L" + Copertura (Legno)
- Lavorazione 4 lati (taglio + assemblaggio + squadrette)
- Lavorazione 3 lati (taglio + assemblaggio + squadrette)

Prezzo

Colori

OPTIONAL

- RAL a campione (20 gg)
- Altri colori (20-30 gg)
- Legno Decoral (30 gg)

Prezzo

- 20% + della fascia 1
- Chiedere Preventivo
- Chiedere Preventivo

KIT PER FISSAGGIO FRONTALE PLISSE 22 MM

OPTIONAL



Kit fissaggio frontale Plissé 22 mm

Il profilo Fissaggio Frontale Quadro permette di installare frontalmente la zanzariera modello 0.22 in due soluzioni:

- con viti
- con PVC adesivo

Le dimensioni devono essere trasmesse in mm indicando base x altezza con le seguenti indicazioni.

MISURA FINITA: Il profilo del fissaggio frontale verrà fornito con le dimensioni massimo ingombro, la zanzariera verrà fornita con dimensioni ridotte in relazione alla versione richiesta.

Esempio: misura max ingombro versione A, la zanzariera verrà fornita con dimensioni ridotte di 30 mm in larghezza e 15 mm in altezza.

Tipologia	Colori disponibili					
Cod. colore	1	5	6	27	35	26
Pronta consegna	sì	sì	sì	sì	sì	sì

Fissaggio con PVC adesivo

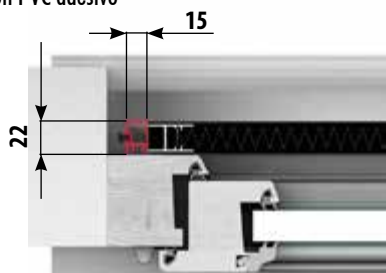

Fissaggio con viti

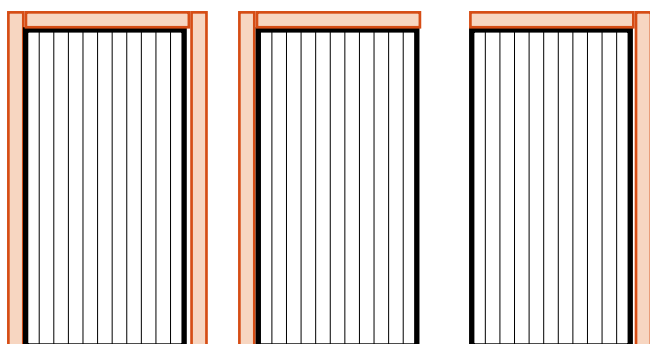
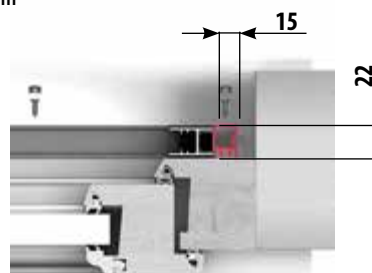

A

B

C

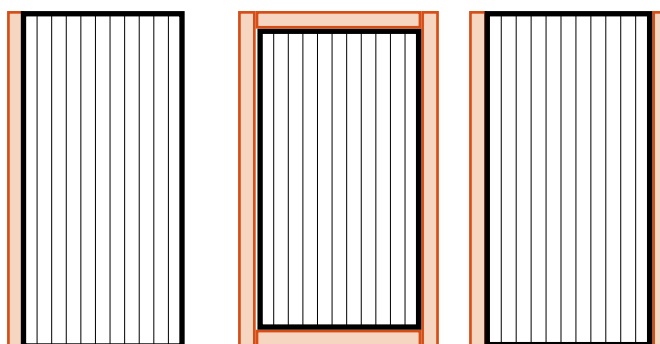

D

E

F

Forme

OPTIONAL

Colori: 1, 5, 6, 27, 35 Colori: 26

- Forma "A"
- Forma "B"
- Forma "C"
- Forma "D"
- Forma "E"
- Forma "F"

Accessori

OPTIONAL

- PCV Adesivo 250cm (in pezzi da 2,5 cm)
- RAL a campione (20 gg)
- Altri colori (20-30 gg)
- Legno Decoral (30 gg)

Prezzo



ZANZARIERE A PANNELLI

Modello

TELAIO
FISSO 45°

Max (consigliate)

Senza traverso 140 x 140 cm

Con traverso 140 x 220 cm

MADE IN ITALY

Caratteristiche

- Zanzariera montata su telaio fisso
- Forme possibili:
 - 1. Tacca
 - 2. Oblò
 - 3. Pendenza
 - 4. Doppia pendenza
 - 5. Centinata
 - 6, A Punta

Legenda

- 1 Profilo telaio rete
- 2 Rompitratto | **OPTIONAL**
- 3 Rete in alluminio verniciata nera di serie
- 4 Squadretta di fissaggio colorate | **OPTIONAL**



Plastica (Squadrette di fissaggio)

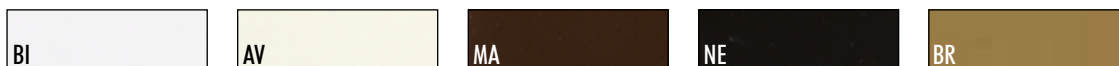

Alluminio

Minimo di fatturazione a zanzariera: m² 1,3



Prezzo € al m²

Rompitratto al ml



Colori non in pronta consegna. Giorni necessari per la consegna

Fascia 1 e 2: 20 gg
Fascia 3: 30 gg

Profili / disegni / dettagli

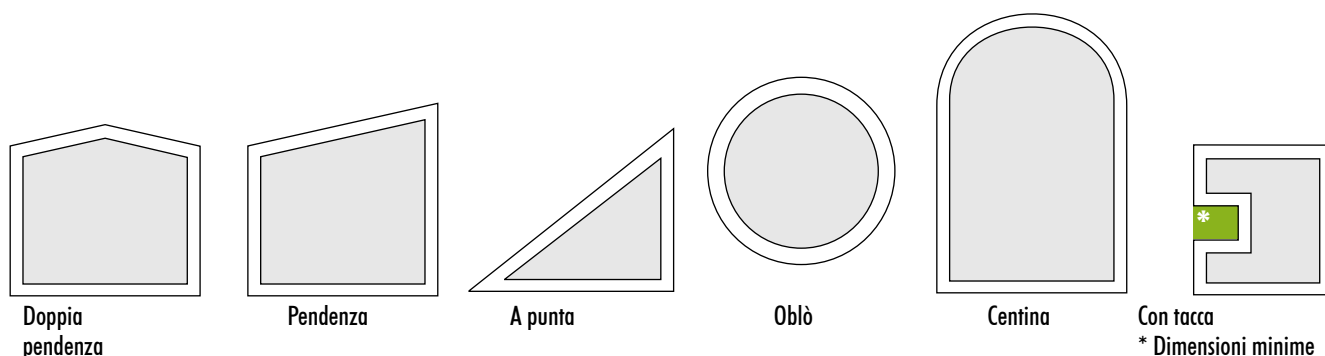
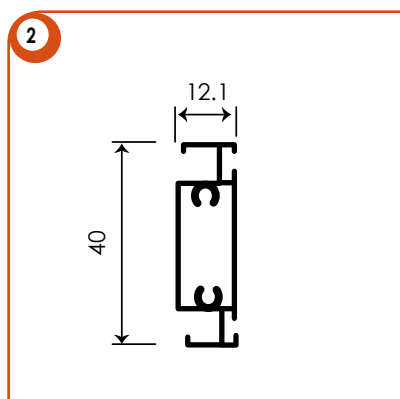
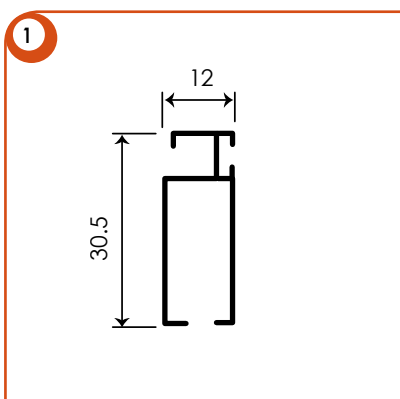

Doppia pendenza

Pendenza

A punta

Oblò

Centina

Con tacca

* Dimensioni minime della tacca (zona verde) 5 x 7 cm oppure 7 x 5 cm

Se non specificato in fase d'ordine il gommino ferma rete sarà posizionato nel lato interno della sagoma.

Ricorda che...

- Gli ordini vanno sempre passati BASE X ALTEZZA, specificando il colore con riferimento alla nostra mazzetta.
- Per i telai fissi centinati la dima deve essere fornita dal cliente
- Se non specificato la rete di serie è di alluminio colore nero.
- La rete optional di acciaio inox è di colore chiaro.
- La rete Tuff Screen se non specificato sarà nera, a richiesta grigia.
- ATTENZIONE: Le reti in alluminio e in acciaio se danneggiate possono provocare ferite. Farle sostituire con reti nuove o Tuff Screen.

Accessori OPTIONAL

Rete acciaio inox chiara AISI 316
 Rete Tuff Screen
 Rete ad alta trasparenza nera o grigia
 Rete anti-batterica Sunox® certificata
 Rete in fibra di vetro
 Telai fissi in pendenza
 Telai fissi con tacca

Telai fissi centinati
 Telai fissi a oblò
 Telai fissi a punta
 Telai fissi doppia pendenza
 Squadretta fissaggio colorata
 Telaio realizzato con profilo della battente

Colori a campione OPTIONAL

RAL a campione (20 gg)
 Altri colori (20-30 gg)
 Legno Decoral (30 gg)

Modello

TELAIO
FISSO 90°

Max (consigliate)

Senza traverso 140 x 140 cm

Con traverso 140 x 220 cm

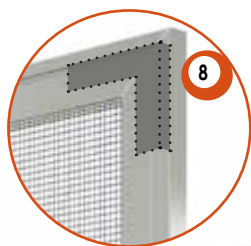

Caratteristiche

- Zanzariera montata su telaio fisso
- Forme possibili:
- 1. Tacca
- 2. Pendenza
- 3. Doppia pendenza
- 4. Centinata

Legenda

- 1 Profilo telaio e rompitratto
- 2 Angolare con piastrina per magnete cilindrico | OPTIONAL
- 3 Morsetto a vite fissaggio (nero, bianco, marrone) | OPTIONAL
- 4 Rete in alluminio verniciata nera di serie
- 5 Spugnetta adesiva | OPTIONAL
- 6 Squadretta fissaggio a parete (nero, bianco, marrone, bronzo, avorio) | OPTIONAL
- 7 Magnete su tutto il perimetro per attacco su superfici ferrose
- 8 Squadretta interna per profilo tagliato a 45°

Per le forme non simmetriche comunicare in fase di ordine il lato del gommino ferma rete, se internamente o esternamente.

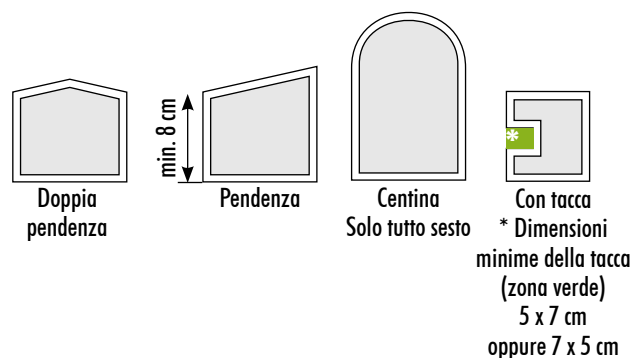

Plastica



Alluminio

Minimo di fatturazione a zanzariera: m² 1,3



Prezzo € al m²
Rompitratto al ml

⌚ Colori non in pronta consegna. Giorni necessari per la consegna | Fascia 1 e 2: 20 gg
Fascia 3: 30 gg

Profili / disegni / dettagli

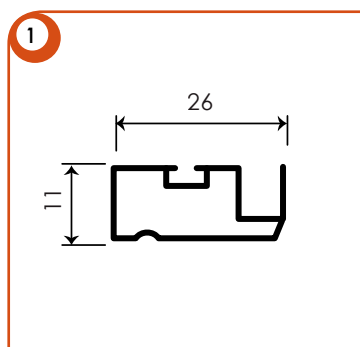

Se non specificato in fase d'ordine il gommino ferma rete sarà posizionato nel lato interno della sagoma.

Ricorda che...

- Gli ordini vanno sempre passati BASE X ALTEZZA, specificando il colore con riferimento alla nostra mazzetta.
- Per i telai fissi centinati la dima deve essere fornita dal cliente
- Se non specificato la rete di serie è di alluminio colore nero.
- La rete optional di acciaio inox è di colore chiaro.
- La rete Tuff Screen se non specificato sarà nera, a richiesta grigia.
- ATTENZIONE: Le reti in alluminio e in acciaio se danneggiate possono provocare ferite. Farle sostituire con reti nuove o Tuff Screen.
- Per misure superiori a 150x150 disponibile solo reti in fibra di vetro.

Accessori ^{OPTIONAL}

Rete acciaio inox chiara AISI 316
 Rete Tuff Screen
 Rete ad alta trasparenza nera o grigia
 Rete anti-batterica Sunox® certificata
 Rete in fibra di vetro
 Magnete solo agli angoli
 Magnete sui 4 lati
 Spugnetta adesiva sui lati

Morsetto per fissaggio
 Squadretta nylon per fissaggio
 Telai fissi in pendenza
 Telai fissi centinati
 Telai fissi doppia pendenza
 Telai fissi 90° con tacca
 Profili tagliati a 90° con squadretta esterna

Colori a campione ^{OPTIONAL}

RAL a campione (20 gg)
 Altri colori (20-30 gg)
 Legno Decoral (30 gg)



Caratteristiche

- Zanzariera a pannelli scorrevoli in senso verticale

Legenda

- 1 Profilo compensatore
- 2 Profilo telaio rete
- 3 Profilo telaio 2 vie
- 4 Rete in alluminio verniciata nera di serie

Alluminio

Minimo di fatturazione a zanzariera: m² 1,5



Colori non in pronta consegna. Giorni necessari per la consegna | Fascia 1 e 2: 20 gg
Fascia 3: 30 gg

Profili / disegni / dettagli

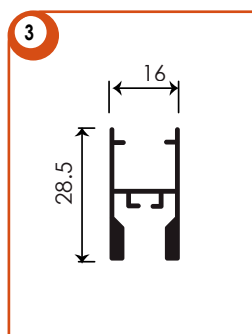
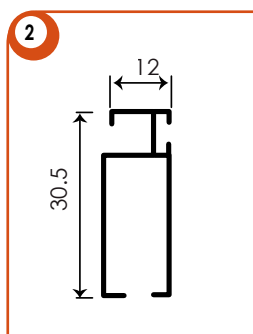
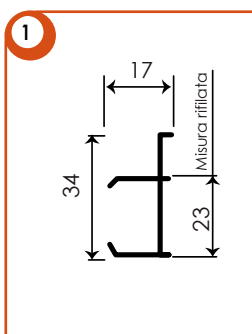

Ricorda che...

- Gli ordini vanno sempre passati BASE X ALTEZZA
- Per gli ordini delle zanzariere va specificato sempre il colore facendo riferimento alla nostra mazzetta.
- Se non specificato la rete di serie è di alluminio colore nero.
- La rete optional di acciaio inox è di colore chiaro.
- La rete Tuff Screen se non specificato sarà nera, a richiesta grigia.
- ATTENZIONE: Le reti in alluminio e in acciaio se danneggiate possono provocare ferite. Farle sostituire con reti nuove o Tuff Screen.

Accessori

OPTIONAL

Rete acciaio inox chiara AISI 316
 Rete Tuff Screen
 Rete ad alta trasparenza nera o grigia
 Rete anti-batterica Sunox® certificata

Rete in fibra di vetro
 Compensatori rifilati a 23 mm
 Supplemento centinatura

Colori a campione

OPTIONAL

RAL a campione (20 gg) € 33,86 m² + dei fascia 1
 Altri colori (20-30 gg) Chiedi preventivo
 Legno Decoral (30 gg) Chiedi preventivo

Modello

SCORREVOLE
AD ANTE

Max (consigliate)

2 ante 160 x 250 cm
3 ante 240 x 250 cm

MADE IN ITALY

Caratteristiche

- Zanzariera a pannelli (ante) scorrevoli in senso orizzontale
- Guida a terra

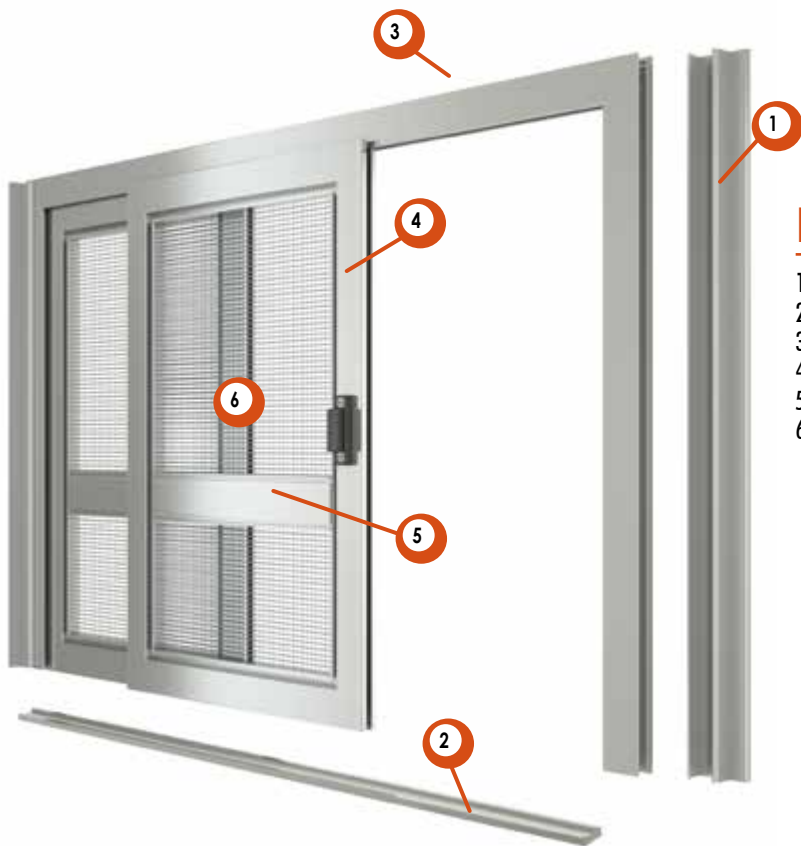

Legenda

- 1 Profilo compensatore
- 2 Binario inferiore spessore 7 mm di serie
- 3 Profilo telaio 2 e 3 vie
- 4 Profilo telaio rete
- 5 Profilo rompitratto di serie per altezze superiori a 165 Cm
- 6 Rete in alluminio verniciata nera di serie

Alluminio

Minimo di fatturazione a zanzariera: m² 2 x 2 ante / m² 4 x 3 e 4 ante



Colori non in pronta consegna. Giorni necessari per la consegna | Fascia 1 e 2: 20 gg
Fascia 3: 30 gg

Profili / disegni / dettagli

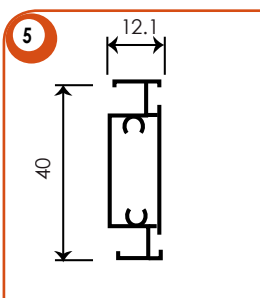
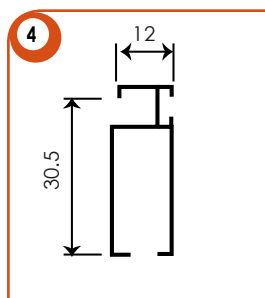
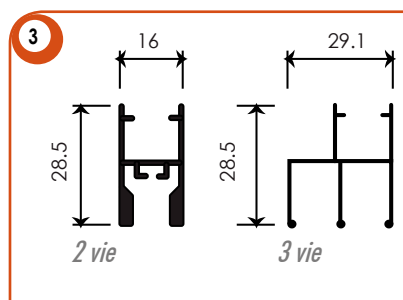
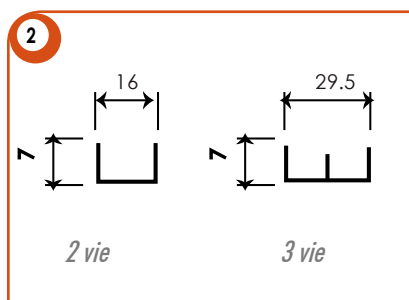
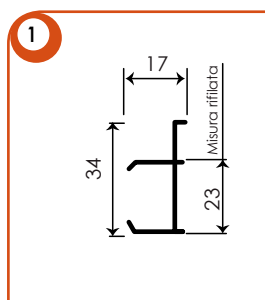

Ricorda che...

- Gli ordini vanno sempre passati BASE X ALTEZZA
- Per gli ordini delle zanzariere va specificato sempre il colore facendo riferimento alla nostra mazzetta.
- Se non specificato la rete di serie è di alluminio colore nero.
- La rete optional di acciaio inox è di colore chiaro.
- La rete Tuff Screen se non specificato sarà nera, a richiesta grigia.
- Questo modello, anche se di piccole dimensioni, viene fornito con la guida a terra bassa. La guida alta è su richiesta.
- ATTENZIONE: Le reti in alluminio e in acciaio se danneggiate possono provocare ferite. Farle sostituire con reti nuove o Tuff Screen.

Accessori OPTIONAL

Rete acciaio inox chiara AISI 316
 Rete Tuff Screen
 Rete ad alta trasparenza nera o grigia
 Rete anti-batterica Sunox® certificata

Rete in fibra di vetro
 Compensatori rifilati a 23 mm

Colori a campione OPTIONAL

RAL a campione (20 gg) € 33,86 m² + dei fascia 1
 Altri colori (20-30 gg) Chiedi preventivo
 Legno Decoral (30 gg) Chiedi preventivo

Modello BATTENTE

Possibilità di realizzare apertura tipo "SALOON"

Cerniere con molle di serie

É possibile inserire nella parte inferiore il passaggio per il gatto o per il cane, solo su reti inox.

É possibile inserire, al posto della rete:
- lamiera di alluminio
- lamiera di plexiglass
- tessuto Cristal

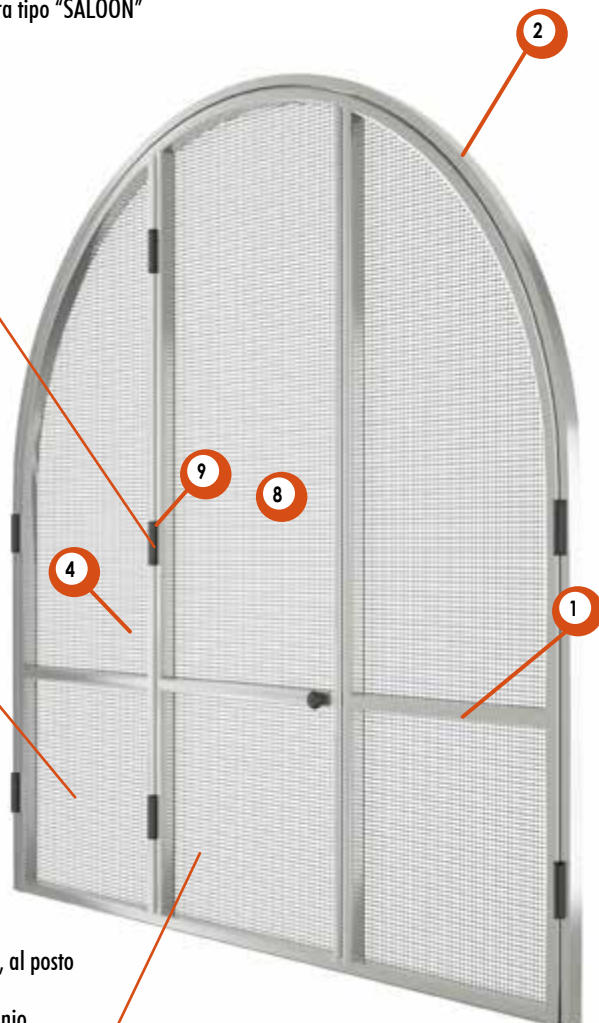

Caratteristiche

- Zanzariera a porta battente
- Montata su telaio.
- Possibilità di molte forme
- Aperture anche tipo saloon e centinata.
- Possibilità di installare al posto della rete: Crystal, Plexiglass o Alluminio.

Legenda

- 1 Rompi tratto
- 2 Telaio liscio
- 3 Profilo di battuta
- 4 Profilo per anta
- 5 Profilo reggi rete
- 6 Telaio con battuta
- 7 Compensatore con registro di serie
- 8 Rete in alluminio verniciata nera di serie
- 9 Cerniera a molla di serie

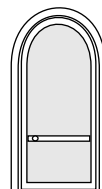

Battente con centinatura

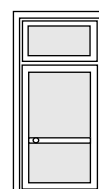

Battente con pisana

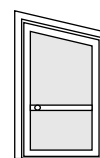

Battente in pendenza

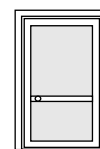

Battente

Alluminio

Minimo di fatturazione a zanzariera: 2 m² x 1 anta / 3 m² x 2 ante / 4 m² x 3 ante / 5 m² x 4 ante



Colori non in pronta consegna. Giorni necessari per la consegna | Fascia 1 e 2: 20 gg
Fascia 3: 30 gg

Profili / disegni / dettagli

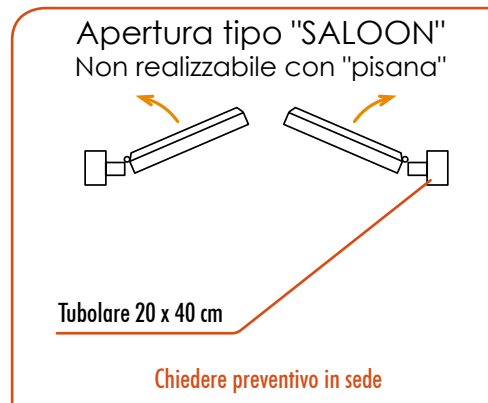
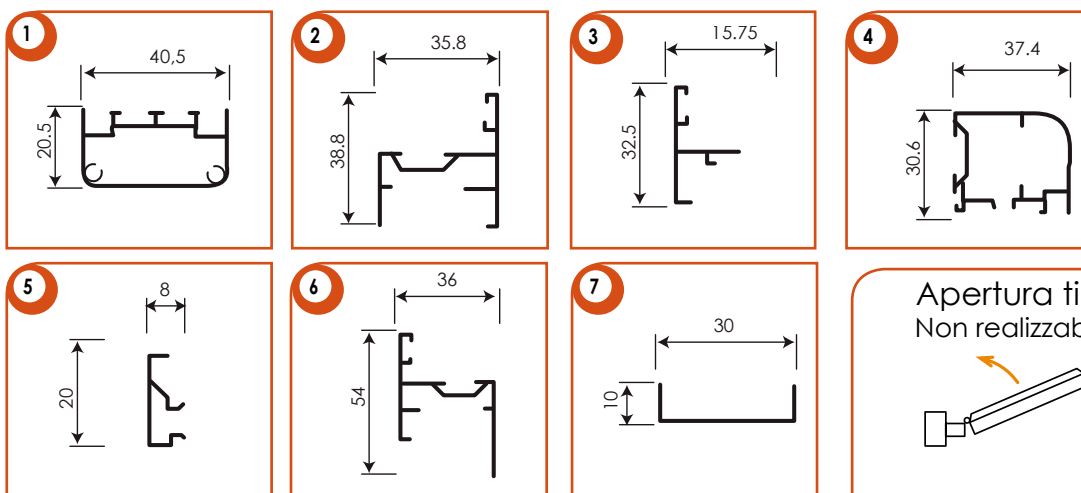

Ricorda che...

- Gli ordini vanno sempre passati BASE X ALTEZZA, specificando il colore con riferimento alla nostra mazzetta.
- Indicare da quale parte si spinge o si tira l'anta della zanzariera "Vista interna" indicandone il codice prescelto S1 ... S16, vedi pagina successiva.
- Indicare sempre se telaio liscio o a battuta, se non specificato verrà montato quello liscio.
- Indicare l'altezza da terra del traverso nel quale è alloggiato il pomello di apertura, se non specificato H 90 Cm da terra.
- Per i telai fissi centinati la dima deve essere fornita dal cliente.
- Se non specificato la rete di serie è di alluminio colore nero.
- La rete optional di acciaio inox è di colore chiaro.
- La rete Tuff Screen se non specificato sarà nera, a richiesta grigia.
- Per la porticina "Passaggio cane o gatto" è necessaria la rete INOX, aggiungere quindi il prezzo di quest'ultima.
- ATTENZIONE: Le reti in alluminio e in acciaio se danneggiate possono provocare ferite. Farle sostituire con reti nuove o Tuff Screen.

Accessori

OPTIONAL

Rete acciaio inox chiara AISI 316
 Rete Tuff Screen
 Rete ad alta trasparenza nera o grigia
 Rete anti-batterica Sunox® certificata
 Rete in fibra di vetro
 Centinatura
 Pendenza:
 Pisana superiore
 Passaggio per gatto (necessaria rete INOX)
 Passaggio per cane (necessaria rete INOX)
 Lamiera all. parte inferiore fascia 1 o 2 (cad. anta)
 Plexiglass parte inferiore o superiore (cad. anta)
 Cristal parte inferiore e superiore (cad. anta)

Maggiorazioni Centinatura

OPTIONAL

Ante

1 ante
 2 ante
 3 ante
 4 ante

Colori a campione

OPTIONAL

RAL a campione (20 gg) € 59,66 m² + dei fascia 1
 Altri colori (20-30 gg) Chiedi preventivo
 Legno Decoral (30 gg) Chiedi preventivo

Battente

TIPOLOGIE DI APERTURE

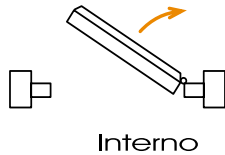
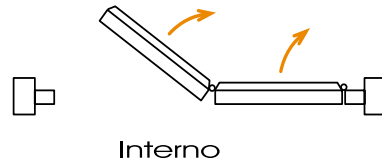
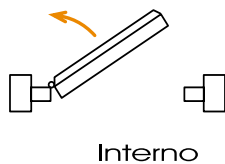
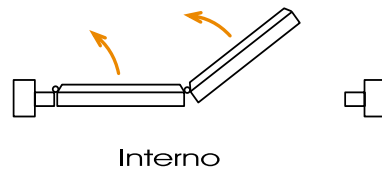
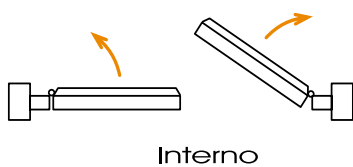
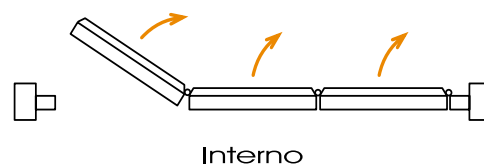
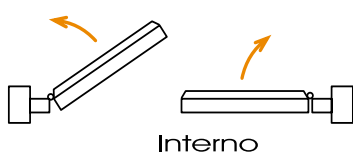
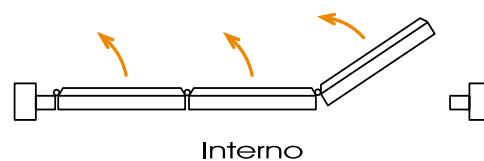
S1 Anta apribile a DX**S5** 1° Anta apribile a DX - 2° Anta semifissa**S2** Anta apribile a SX**S6** 1° Anta semifissa - 2° Anta apribile a SX**S3** 1° Anta semifissa - 2° Anta apribile a DX**S7** 1° Anta apribile a DX - 2° e 3° Anta semifissa**S4** 1° Anta apribile a SX - 2° Anta semifissa**S8** 1° e 2° Anta semifissa - 3° Anta apribile a SX

Battente

TIPOLOGIE DI APERTURE

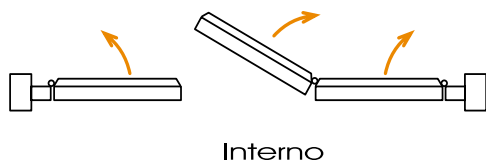
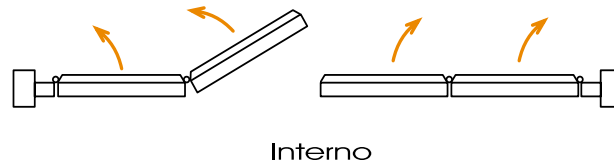
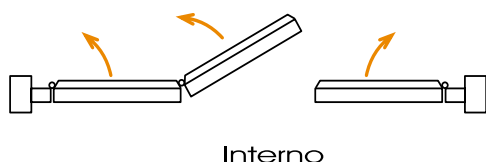
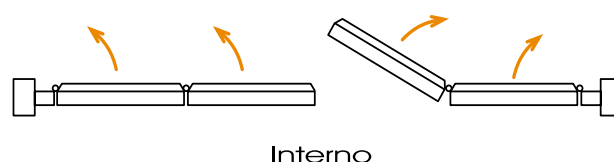
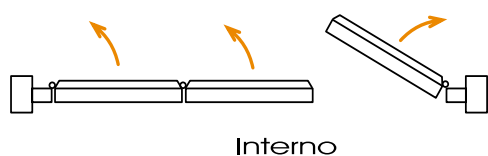
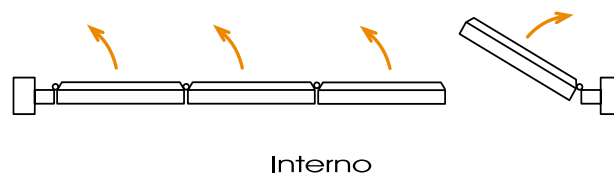
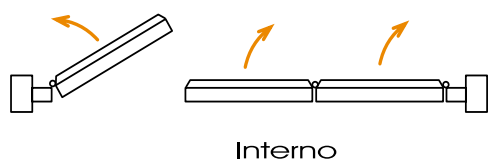
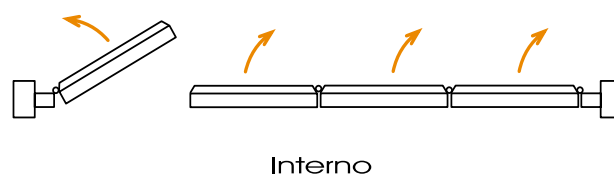
S9 1° e 3° Anta semifissa - 2° Anta apribile a DX**S13** 1°, 2° e 4° Anta Semifissa - 2° Anta apribile a SX**S10** 1° e 3° Anta semifissa - 2° Anta apribile a SX**S14** 1°, 2° e 4° Anta semifissa - 3° Anta apribile a DX**S11** 1° e 2° Anta semifissa - 3° Anta apribile a DX**S15** 1°, 2° e 3° Anta semifissa - 4° Anta apribile a DX**S12** 1° Anta apribile a SX - 2° e 3° Anta semifissa**S16** 1° Anta apribile a SX - 2°, 3° e 4° Anta semifissa

Modello

OPTIONAL

Supplementi

OPTIONAL

Euro

TUBOLARI E PROFILI A TAGLIO

Taglio, foro e accessori per telaio tubolare
RAL a campione (20 gg)
Altri colori (20-30 gg)
Legno Decoral (30 gg)

€ 35,77 Cad.
Chiedi preventivo
Chiedi preventivo
Chiedi preventivo

Tipologia	Fascia 1										Fascia 2										Fascia 3									
Cod. colore	1	2	5	6	7	8	9	10	16	27	28	30	35	3	12	13	14	18	19	29	31	17	20	21	23	24	26	32	33	

OPTIONAL

€ al Metro lineare

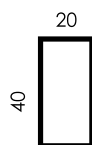

Spess. 1.2 mm

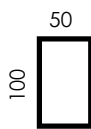

Spess. 2 mm

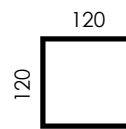

Spess. 4 mm

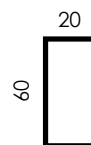

Colori disponibili	1, 5, 6, 7, 13, 26, 27, 28, 35	1, 5, 6, 27, 29, 90, 91		1, 5, 6, 27, 29, 90, 91		1, 5, 6, 7, 13, 26, 27, 28, 35
		fino a 200 cm	da 200 a 400	fino a 200 cm	da 200 a 400	
Fascia 1						
Fascia 2		Non disponibile	Non disponibile	Non disponibile	Non disponibile	
Fascia 3		Non disponibile	Non disponibile	Non disponibile	Non disponibile	

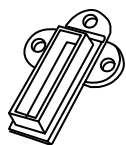

Tappo in plastica colorata, per fissaggio a soffitto e a terra del profilo 50x20

€ 2,94 Cad.

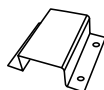

Tappo INOX verniciati, per fissaggio a soffitto e a terra del profilo 50x100

€ 17,50 Cad.

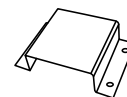

Tappo INOX verniciati, per fissaggio a soffitto e a terra del prof. 120x120

€ 24,00 Cad.

OPTIONAL

€ al Metro lineare



Spess. 1.5 mm

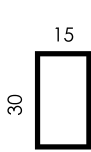

Spess. 1 mm

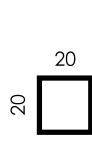

Spess. 1.5 mm

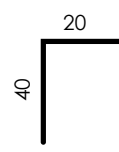

Spess. 1.5 mm

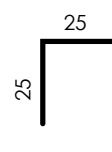

Spess. 1.5 mm

Colori disponibili	1, 5, 6, 7, 8, 10, 12, 13, 17, 18, 20, 21, 26, 27, 28, 29, 30, 31, 32, 33, 35	1, 5, 6, 7, 21, 26, 27, 35	1, 5, 6, 7, 13, 21, 26, 27, 28, 35	1, 5, 6, 27, 35, 41	1, 5, 6, 7, 8, 10, 12, 13, 17, 18, 20, 21, 26, 27, 28, 29, 30, 31, 32, 33, 35
Fascia 1					
Fascia 2		Non disponibile		Non disponibile	
Fascia 3				Non disponibile	

ESA = In esaurimento

Scorrevoli ad ante								
Saliscendi								
Telaio fisso								
Profilo rompitratto	Profilo telaio rete	Profilo telaio compensatore	Profilo telaio 2 vie	Profilo telaio 3 vie	Binario ribassato a 2 vie	Binario ribassato a 3 vie	Telaio fisso 90°	
OPTIONAL								
€ al Metro lineare								
Colori disponibili	Vedere nel modello corrispondente	Vedere nel modello corrispondente	Vedere nel modello corrispondente	Vedere nel modello corrispondente	Vedere nel modello corrispondente	Vedere nel modello corrispondente	Vedere nel modello corrispondente	Vedere nel modello corrispondente
Fascia 1								
Fascia 2								
Fascia 3								

Guida catena	Guida telescopica catena	Guida M91	Guida telescopica M91	Guida M2001	Guida sopra, sotto (Laterali a molla)
OPTIONAL					
€ al Metro lineare					
Colori disponibili	Vedere nel modello corrispondente	Vedere nel modello corrispondente	Vedere nel modello corrispondente	Vedere nel modello corrispondente	Vedere nel modello corrispondente
Fascia 1					
Fascia 2					
Fascia 3					



ZANZARIERE DA INCASSO

Modello

INCASSO
M7

Cassonetti Max (consigliate)

45 mm	180 x 180 cm	DI SERIE
45 mm	180 x 210 cm	rete alta trasp. <small>OPTIONAL</small>
50 mm	180 x 260 cm	
50 mm	200 x 260 cm	con term. Extra Forte + Tubo Ø28 mm

Caratteristiche

- Da incasso verticale con bottoni
- Rete in fibra di vetro grigia



Legenda

- 1 Cassonetto 45, 50
- 2 Guida laterale da incasso 45, 50
- 3 Barramaniglia
- 4 Supporto reggi guide
- 5 Rallentatore | **OPTIONAL OBBLIGATORIO H > 180 Cm**
- 6 Vite accoppiamento testata/guida
- 7 Bottoni anti-vento
- 8 Salva spigolo con ammortizzatore acustico
- 9 Terminale Extra Forte | **OPTIONAL**
- 10 Barramaniglia con cricchetto | **OPTIONAL**

Plastica



Alluminio

Minimo di fatturazione a zanzariera: m² 1,5



€ al m²

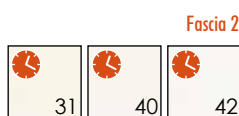

€ al m²



€ al m²



Colori non in pronta consegna. Giorni necessari per la consegna | Fascia 1 e 2: 20 gg
Fascia 3: 30 gg

Profili / disegni / dettagli

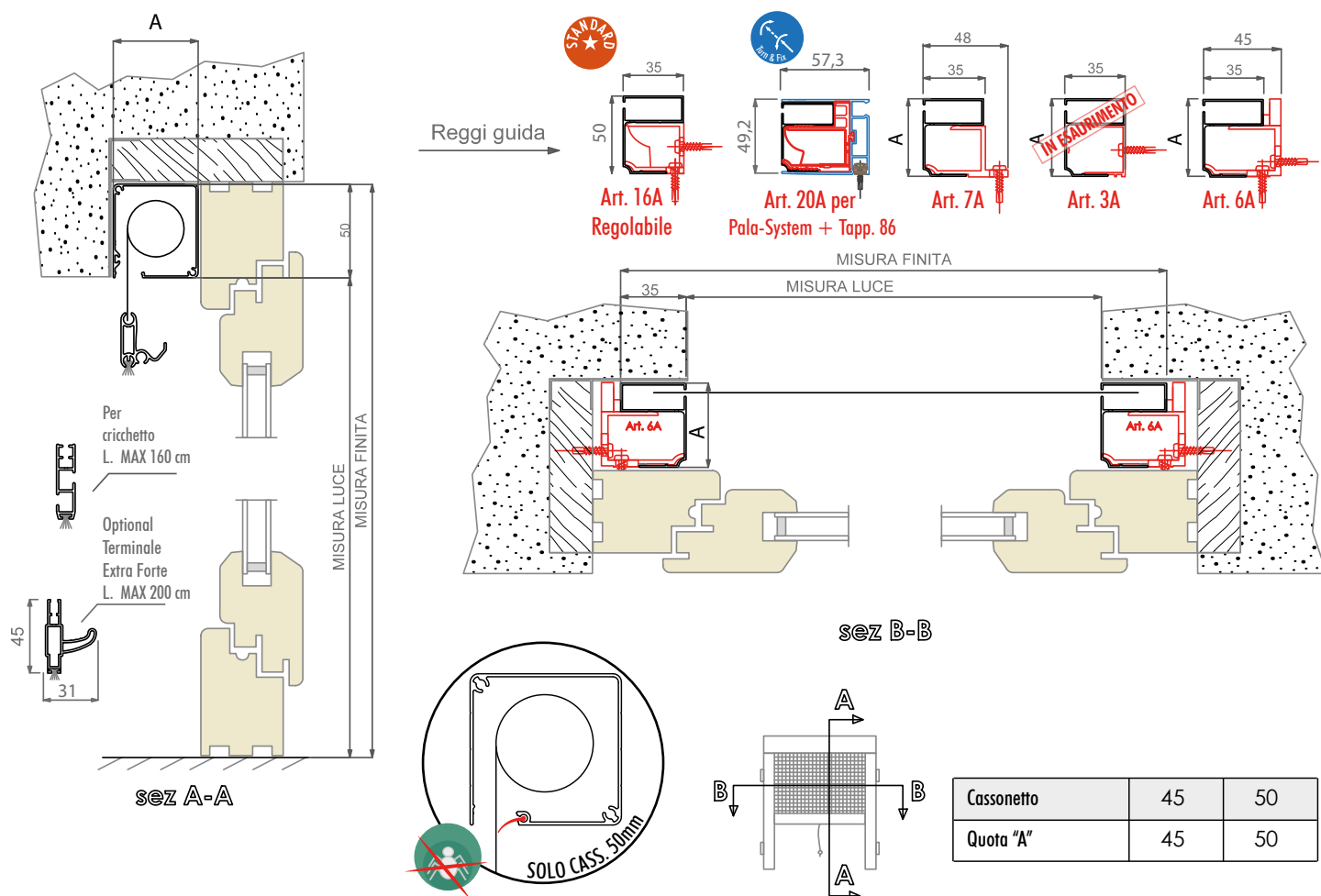

Ricorda che...

- Gli ordini vanno sempre passati BASE X ALTEZZA, specificando il colore con riferimento alla nostra mazzetta.
- Per altezze superiori a 180 Cm, il rallentatore viene sempre montato e il prezzo della zanz. maggiorato del suo prezzo.
- La rete di serie è la standard grigia. La rete ad alta trasparenza se non specificato verrà fornita nera.
- Il terminale Extra Forte può essere montato solo su cassonetto 50 mm ed è consigliato per larghezze oltre 180 cm.
- La garanzia sul prodotto decade se vengono richieste zanzariere oltre le misure consigliate.
- Per questo modello nell'etichetta adesiva apposta sul prodotto sarà riportata la **misura finita**.

Accessori

OPTIONAL

- Rallentatore
- Barramaniglia Extra Forte (consig. > 180cm)
- Barram. con Cricchetto e rallentatore (L max 160 cm)
- Rete ad alta trasparenza nera o grigia
- Rete anti-batterica Sunox® certificata
- Rete Tuff Screen (solo cass. 50 mm)
- Tubo Magnum Ø28 (solo cass. 50 mm)
- Kit Reggi Guide Pala-System / Tapp. 86 (20A)

Tessuto

OPTIONAL

Alt. max con cass.
45 mm | 50 mm

Tessuto Blackout	160	240 cm
Tessuto Soltis 86	130	180 cm
Tessuto Soltis 92	130	180 cm
Tessuto Satinè 5500	100	140 cm

N.B.: Nel caso venga richiesto il prodotto con tessuto, sarà garantito solo per uso interno.

Colori a campione

OPTIONAL

- RAL a campione (20 gg)
- Altri colori (20-30 gg)
- Legno Decoral (30 gg)

Modello

INCASSO
M9
QUICK-LOCK

Cassonetti Max (consigliate)

45 mm 180 x 180 cm **DI SERIE**
45 mm 180 x 210 cm *rete alta trasp. OPTIONAL*
50 mm 180 x 260 cm

Caratteristiche

- Da incasso verticale con bottoni
- Rete in fibra di vetro grigia
- Barramaniglia Titanium
- Dotabile di motore 24 V (chied. prev.)

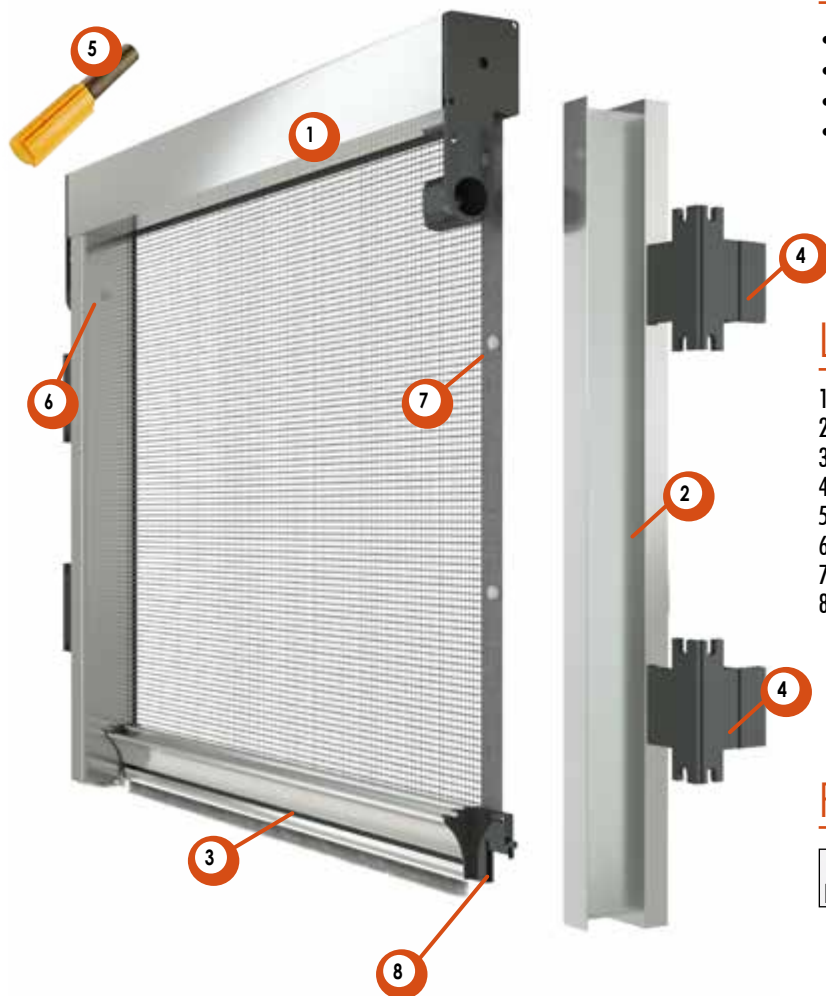

Legenda

- 1 Cassonetto 45, 50
- 2 Guida laterale da incasso 45, 50
- 3 Barramaniglia Titanium
- 4 Supporto reggi guide
- 5 Rallentatore **OPTIONAL OBBLIGATORIO**
- 6 Vite accoppiamento testata/guida
- 7 Bottoni anti-vento
- 8 Salva spigolo con ammortizzatore acustico

Plastica



Alluminio

Minimo di fatturazione a zanzariera: m² 1,5



€ al m²

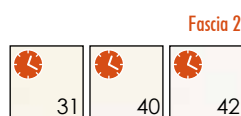

€ al m²



€ al m²



Colori non in pronta consegna. Giorni necessari per la consegna | Fascia 1 e 2: 20 gg
Fascia 3: 30 gg

Profili / disegni / dettagli

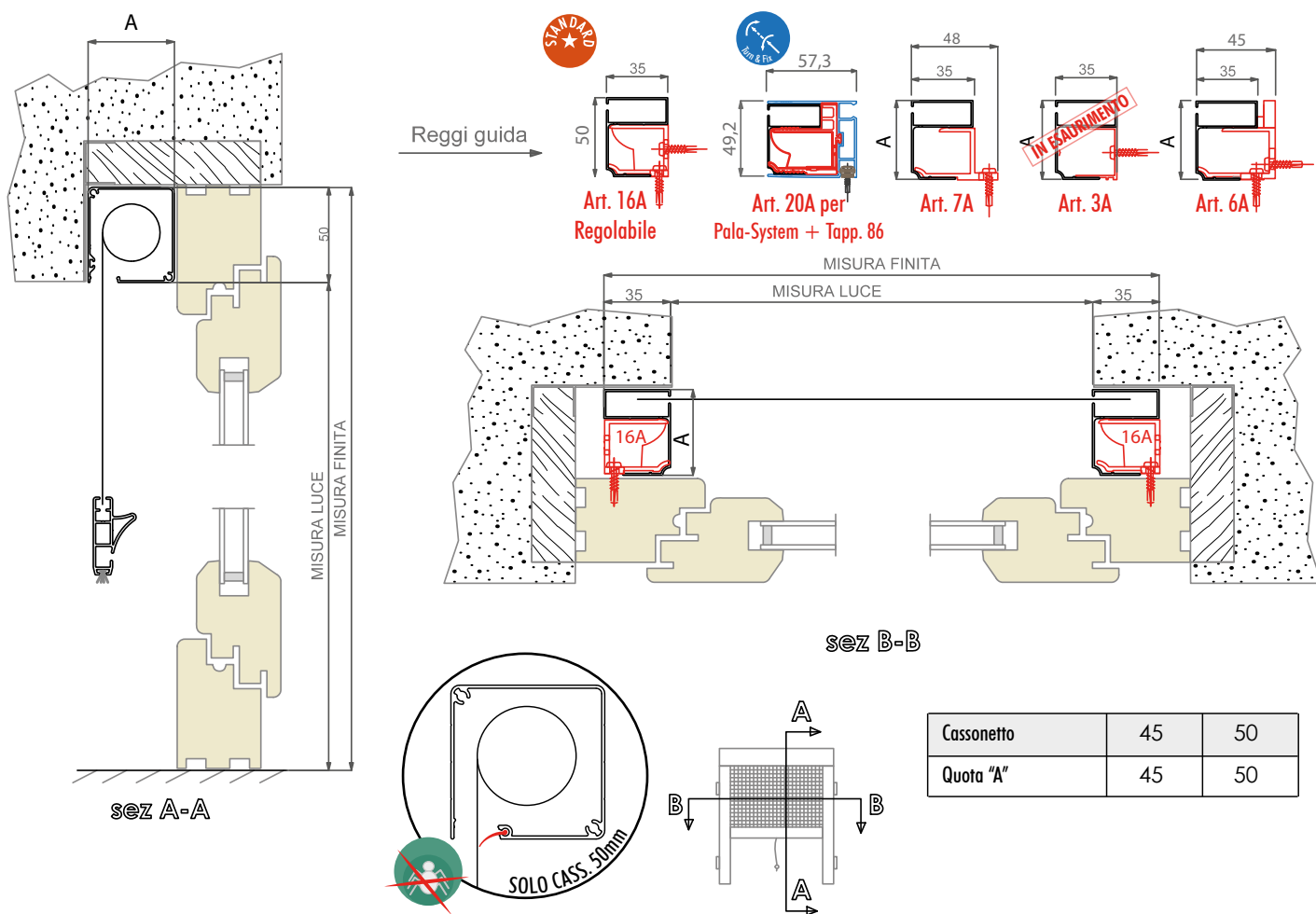

Ricorda che...

- Gli ordini vanno sempre passati BASE X ALTEZZA, specificando il colore con riferimento alla nostra mazzetta.
- Il rallentatore viene sempre montato e il prezzo della zanz. maggiorato del suo prezzo.
- La rete di serie è la standard grigia. La rete ad alta trasparenza se non specificato verrà fornita nera.
- La garanzia sul prodotto decade se vengono richieste zanzariere oltre le misure consigliate.
- Per questo modello nell'etichetta adesiva apposta sul prodotto sarà riportata la **misura finita**.

Accessori

OPTIONAL

- Rallentatore (obbligatorio)
- Rete ad alta trasparenza nera o grigia
- Rete anti-batterica Sunox® certificata
- Kit Reggi Guide Pala-System / Tapp. 86 (20A)

Tessuto

OPTIONAL

Alt. max con cass.
45 mm | 50 mm

Tessuto Blackout	160	240 cm
Tessuto Soltis 86	130	180 cm
Tessuto Soltis 92	130	180 cm
Tessuto Satinè 5500	100	140 cm

N.B.: Nel caso venga richiesto il prodotto con tessuto, sarà garantito solo per uso interno.

Colori a campione

OPTIONAL

- RAL a campione (20 gg)
- Altri colori (20-30 gg)
- Legno Decoral (30 gg)

Modello

INCASSO
IRIDIUM

Cassonetti Max (consigliate)

45 mm 180 x 210 cm **DI SERIE**
50 mm 180 x 260 cm

MADE IN ITALY

TUTTO
DI SERIE

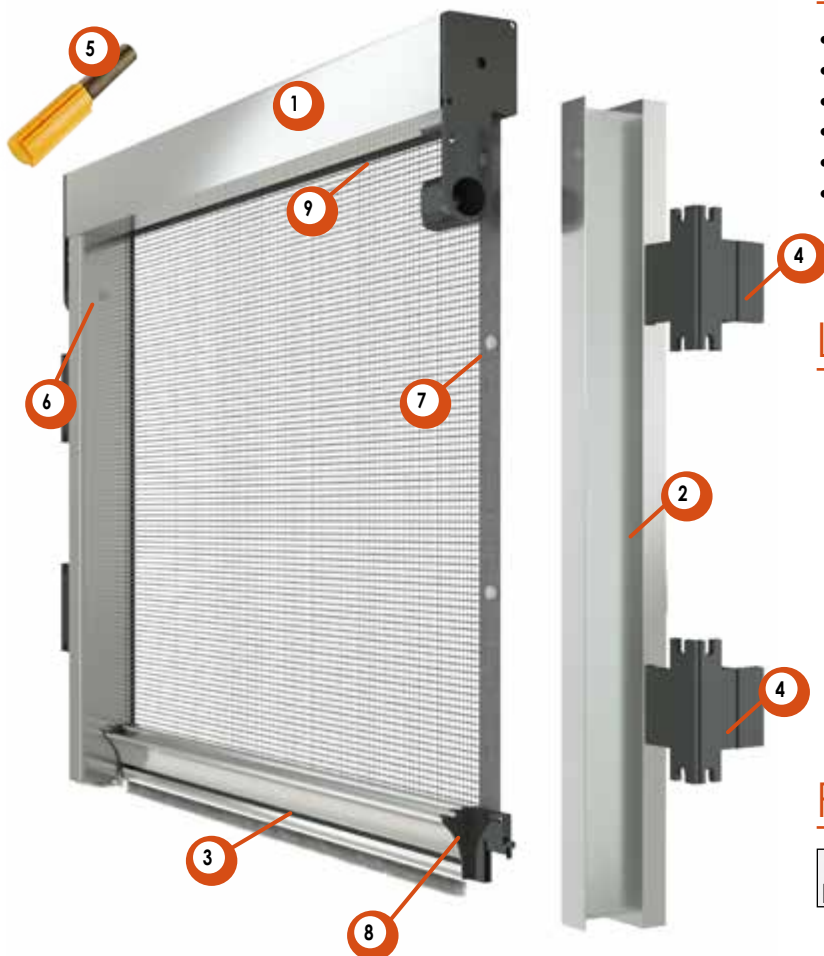

Caratteristiche

- Da incasso verticale con bottoni
- Rete ad alta trasparenza nera
- Rallentatore
- Barramaniglia Titanium
- Sgancio Quick-Lock
- Guarnizione anti intrusione insetti BI, NE, MA, BR (solo cass. 50mm)

Legenda

- 1 Cassonetto 45, 50
- 2 Guida laterale da incasso 45, 50
- 3 Barramaniglia Titanium
- 4 Supporto reggi guide regolabile mod: 16 A
- 5 Rallentatore di serie
- 6 Vite accoppiamento testata/guida
- 7 Bottoni anti-vento
- 8 Salva spigolo con ammortizzatore acustico
- 9 Guarnizione anti intrusione insetti (solo cassonetto 50mm)

Plastica



Alluminio

Minimo di fatturazione a zanzariera: m² 1,5



€ al m²

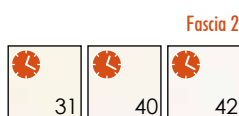

€ al m²



€ al m²



Colori non in pronta consegna. Giorni necessari per la consegna

Fascia 1 e 2: 20 gg
Fascia 3: 30 gg

Profili / disegni / dettagli

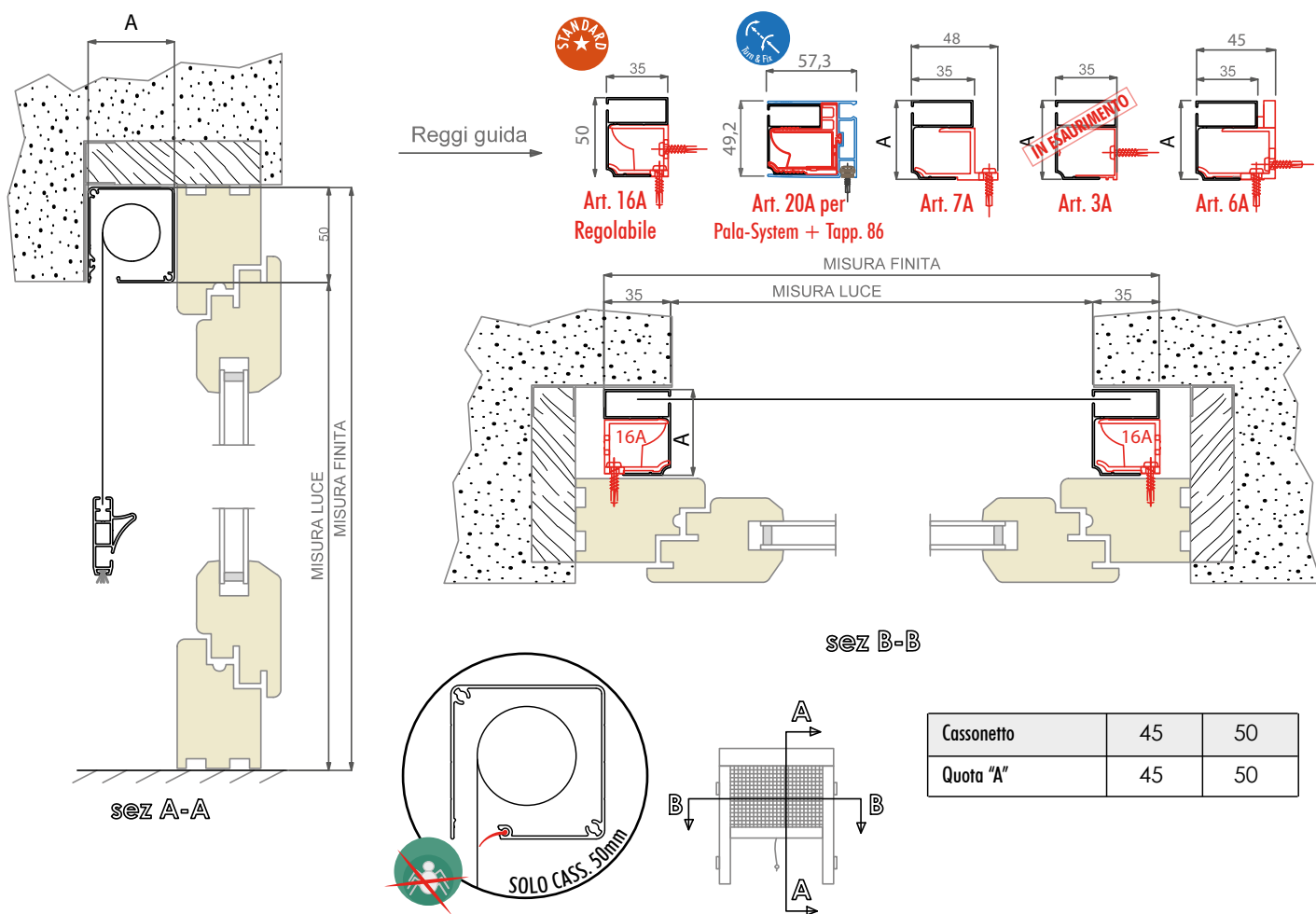

Ricorda che...

- Gli ordini vanno sempre passati BASE X ALTEZZA, specificando il colore con riferimento alla nostra mazzetta.
- La garanzia sul prodotto decade se vengono richieste zanzariere oltre le misure consigliate.
- Per questo modello nell'etichetta adesiva apposta sul prodotto sarà riportata la **misura finita**.
- La "Rete ad alta trasparenza" è nera a richiesta grigia.

Accessori

OPTIONAL

- Rete anti-batterica Sunox® certificata
- Rete ad alta trasparenza grigia
- Guarnizione a palloncino
- Kit Reggi Guide Pala-System / Tapp. 86 (20A)

Tessuto

OPTIONAL

Alt. max con cass.
45 mm | 50 mm

Tessuto Blackout	160	240 cm
Tessuto Soltis 86	130	180 cm
Tessuto Soltis 92	130	180 cm
Tessuto Satinè 5500	100	140 cm

N.B.: Nel caso venga richiesto il prodotto con tessuto, sarà garantito solo per uso interno.

Colori a campione

OPTIONAL

- RAL a campione (20 gg)
- Altri colori (20-30 gg)
- Legno Decoral (30 gg)

Modello

INCASSO M8
PER LEGNO

Cassonetti Max (consigliate)

50 mm 180 x 260 cm
50 mm 200 x 260 cm con term. Extra Forte + Tubo Ø28 mm

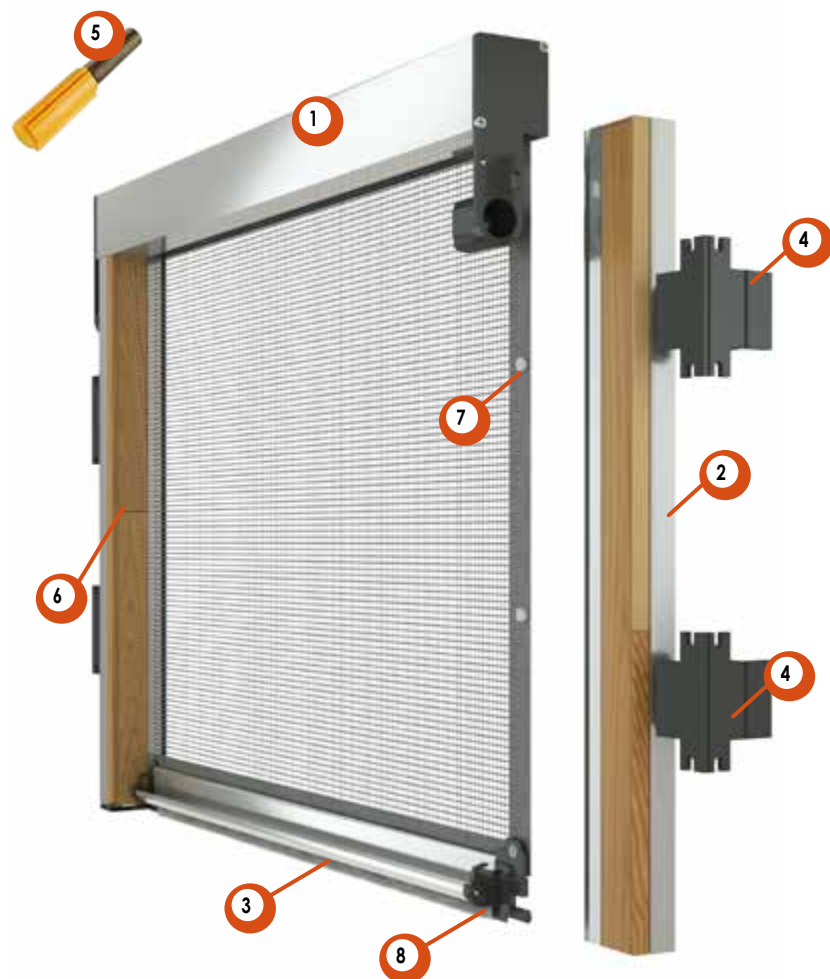

Caratteristiche

- Da incasso verticale con bottoni
- Rete in fibra di vetro grigia
- Speciali guide laterali per listello in legno

Legenda

- 1 Cassonetto 50
- 2 Guida laterale da incasso 50
- 3 Barramaniglia
- 4 Supporto reggi guide
- 5 Rallentatore | **OPTIONAL OBBLIGATORIO H > 180 Cm**
- 6 Listello in legno (non fornito)
- 7 Bottoni anti-vento
- 8 Salva spigolo con ammortizzatore acustico
- 9 Terminale Extra Forte | **OPTIONAL**
- 10 Barramaniglia con cricchetto | **OPTIONAL**

Plastica

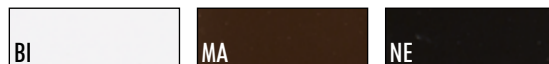

Alluminio

Minimo di fatturazione a zanzariera: m² 1,5

Fascia 1					Fascia 2	Fascia 3
5	6	7	27	35		
41						

€ al m²



Colori non in pronta consegna. Giorni necessari per la consegna | Fascia 1 e 2: 20 gg
Fascia 3: 30 gg

Profili / disegni / dettagli

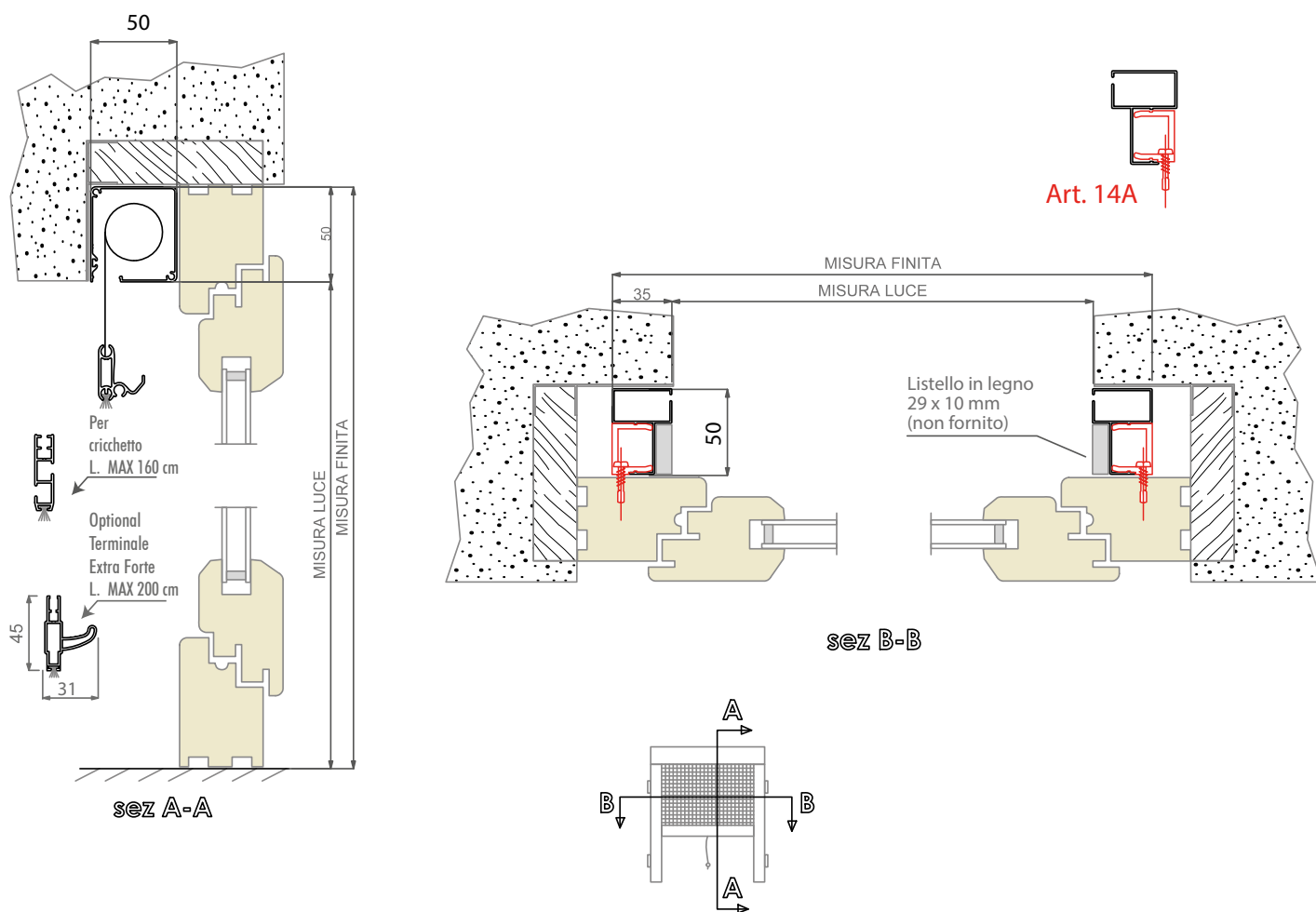

Ricorda che...

- Gli ordini vanno sempre passati BASE X ALTEZZA, specificando il colore con riferimento alla nostra mazzetta.
- Per altezze superiori a 180 Cm, il rallentatore viene sempre montato e il prezzo della zanz. maggiorato del suo prezzo.
- La rete di serie è la standard grigia. La rete ad alta trasparenza se non specificato verrà fornita nera.
- La garanzia sul prodotto decade se vengono richieste zanzariere oltre le misure consigliate.
- Per questo modello nell'etichetta adesiva apposta sul prodotto sarà riportata la **misura finita**.

Accessori

OPTIONAL

- Rallentatore
- Rete ad alta trasparenza nera o grigia
- Rete anti-batterica Sunox® certificata
- Terminale Extra Forte (consig. > 180cm)
- Barram. con Cricchetto e rallentatore (L max 160 cm)
- Tubo Magnum Ø28

Tessuto

OPTIONAL

Alt. max

Tessuto Blackout	240 cm
Tessuto Soltis 86	180 cm
Tessuto Soltis 92	180 cm
Tessuto Satinè 5500	140 cm

N.B.: Nel caso venga richiesto il prodotto con tessuto, sarà garantito solo per uso interno.

Colori a campione

OPTIONAL

- RAL a campione (20 gg)
- Altri colori (20-30 gg)
- Legno Decoral (30 gg)

Modello

INCASSO M10
PER LEGNO
QUICK-LOCK

Cassonetti Max (consigliate)

50 mm 180 x 260 cm

MADE IN ITALY

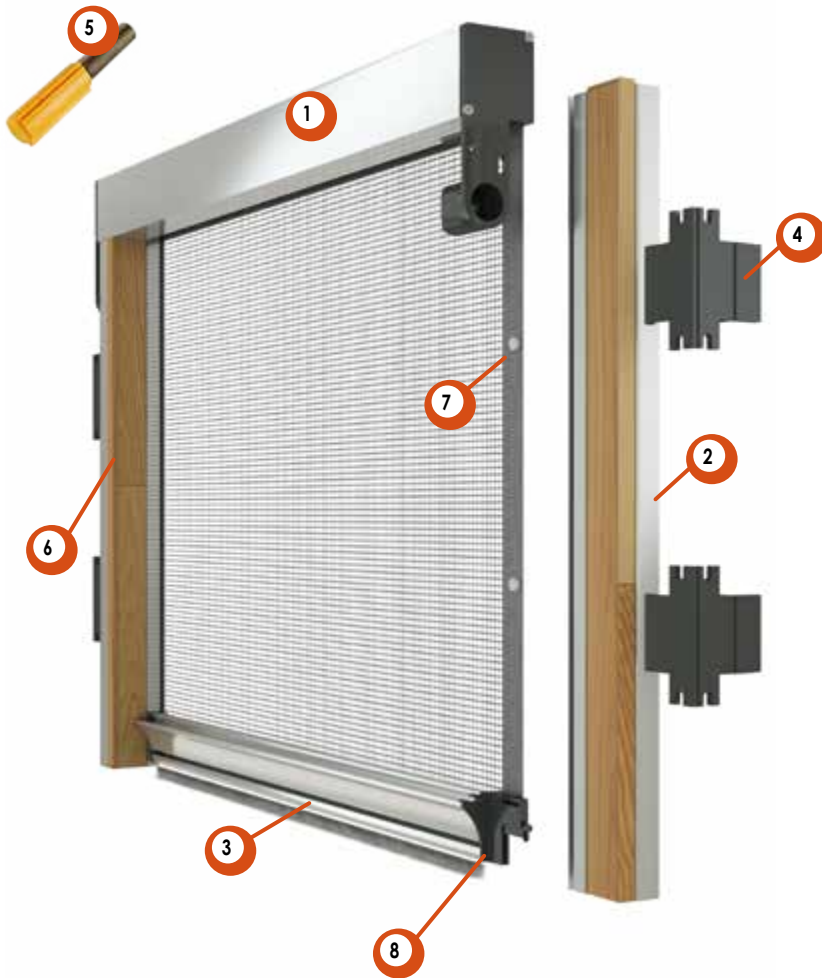

Caratteristiche

- Da incasso verticale con bottoni
- Rete in fibra di vetro grigia
- Speciali guide laterali per listello in legno
- Barramaniglia Titanium
- Sgancio Quick-Lock

Legenda

- 1 Cassonetto 50
- 2 Guida laterale da incasso 50
- 3 Barramaniglia Titanium
- 4 Supporto reggi guide
- 5 Rallentatore **OPTIONAL OBBLIGATORIO**
- 6 Listello in legno (non fornito)
- 7 Bottoni anti-vento
- 8 Salva spigolo con ammortizzatore acustico

Plastica

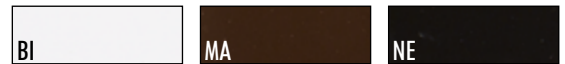

Alluminio

Minimo di fatturazione a zanzariera: m² 1,5



€ al m²



Colori non in pronta consegna. Giorni necessari per la consegna

Fascia 1 e 2: 20 gg
Fascia 3: 30 gg

Profili / disegni / dettagli

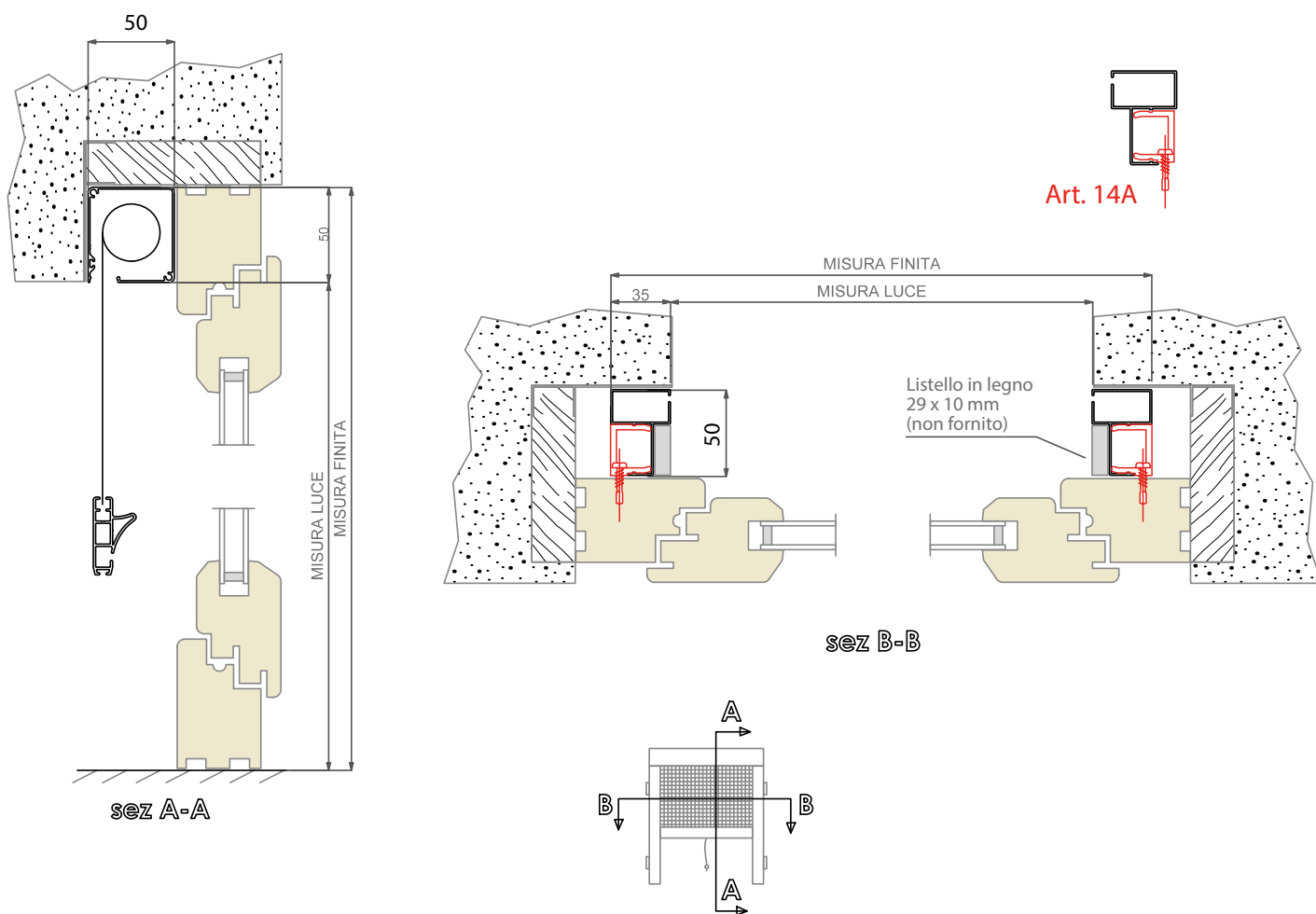

Ricorda che...

- Gli ordini vanno sempre passati BASE X ALTEZZA, specificando il colore con riferimento alla nostra mazzetta.
- La rete di serie è la standard grigia. La rete ad alta trasparenza se non specificato verrà fornita nera.
- La garanzia sul prodotto decade se vengono richieste zanzariere oltre le misure consigliate.
- Per questo modello nell'etichetta adesiva apposta sul prodotto sarà riportata la **misura finita**.

Accessori

OPTIONAL

- Rallentatore (obbligatorio)
- Rete ad alta trasparenza nera o grigia
- Rete anti-batterica Sunox® certificata

Tessuto

OPTIONAL

Alt. max

Tessuto Blackout	240 cm
Tessuto Soltis 86	180 cm
Tessuto Soltis 92	180 cm
Tessuto Satinè 5500	140 cm

N.B.: Nel caso venga richiesto il prodotto con tessuto, sarà garantito solo per uso interno.

Colori a campione

OPTIONAL

- RAL a campione (20 gg)
- Altri colori (20-30 gg)
- Legno Decoral (30 gg)

Modello
INCASSO
B80

Cassonetti Max (consigliate)

40 mm	180 x 180 cm
40 mm	180 x 240 cm <i>rete alta trasp.</i> <small>OPTIONAL</small>
45 mm	180 x 260 cm DI SERIE
50 mm	180 x 260 cm

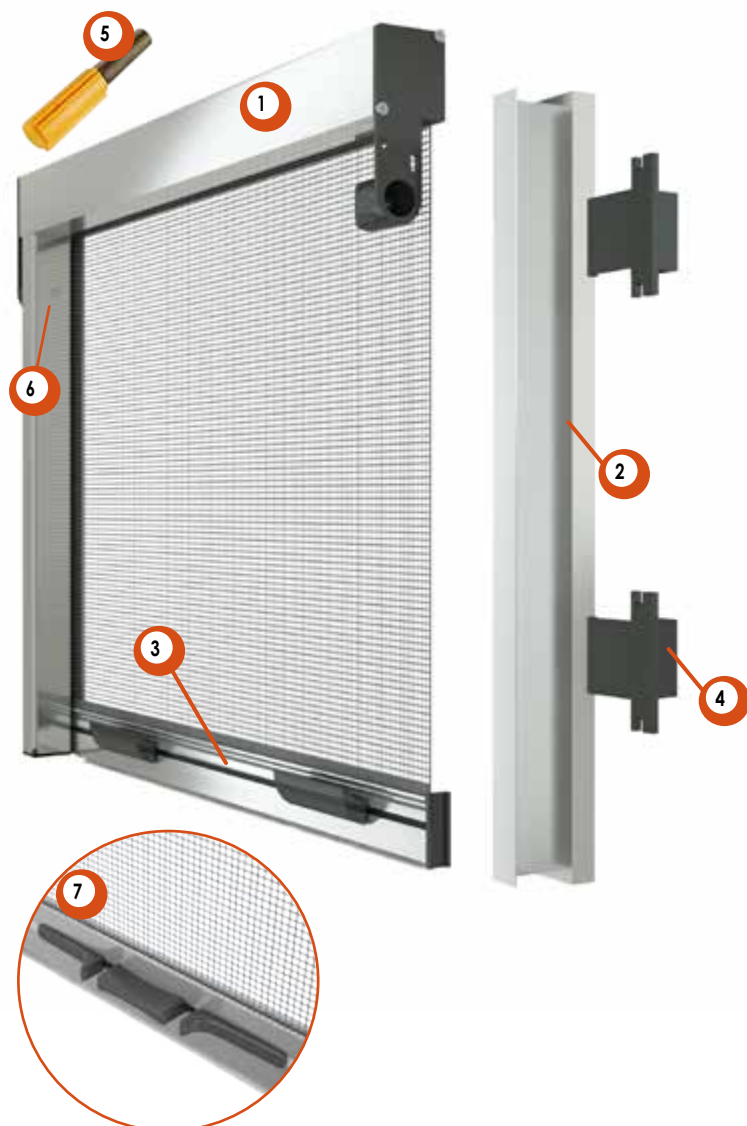

Caratteristiche

- Da incasso verticale con spazzolino
- Rete in fibra di vetro grigia
- Dotabile di motore 24 V (chied. prev.)

Legenda

- 1 Cassonetto 40, 45, 50
- 2 Guida laterale 40, 45, 50
- 3 Barramaniglia
- 4 Supporto reggi guide
- 5 Rallentatore | **OPTIONAL OBBLIGATORIO H > 180 Cm**
- 6 Vite accoppiamento testata/guida
- 7 Barramaniglia con sgancio a "cricchetto" | **OPTIONAL**

Plastica



Alluminio

Minimo di fatturazione a zanzariera: m² 1,5



€ al m²

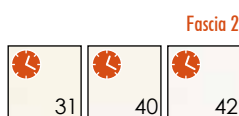

€ al m²



€ al m²

Colori non in pronta consegna. Giorni necessari per la consegna | Fascia 1 e 2: 20 gg
Fascia 3: 30 gg

Profili / disegni / dettagli

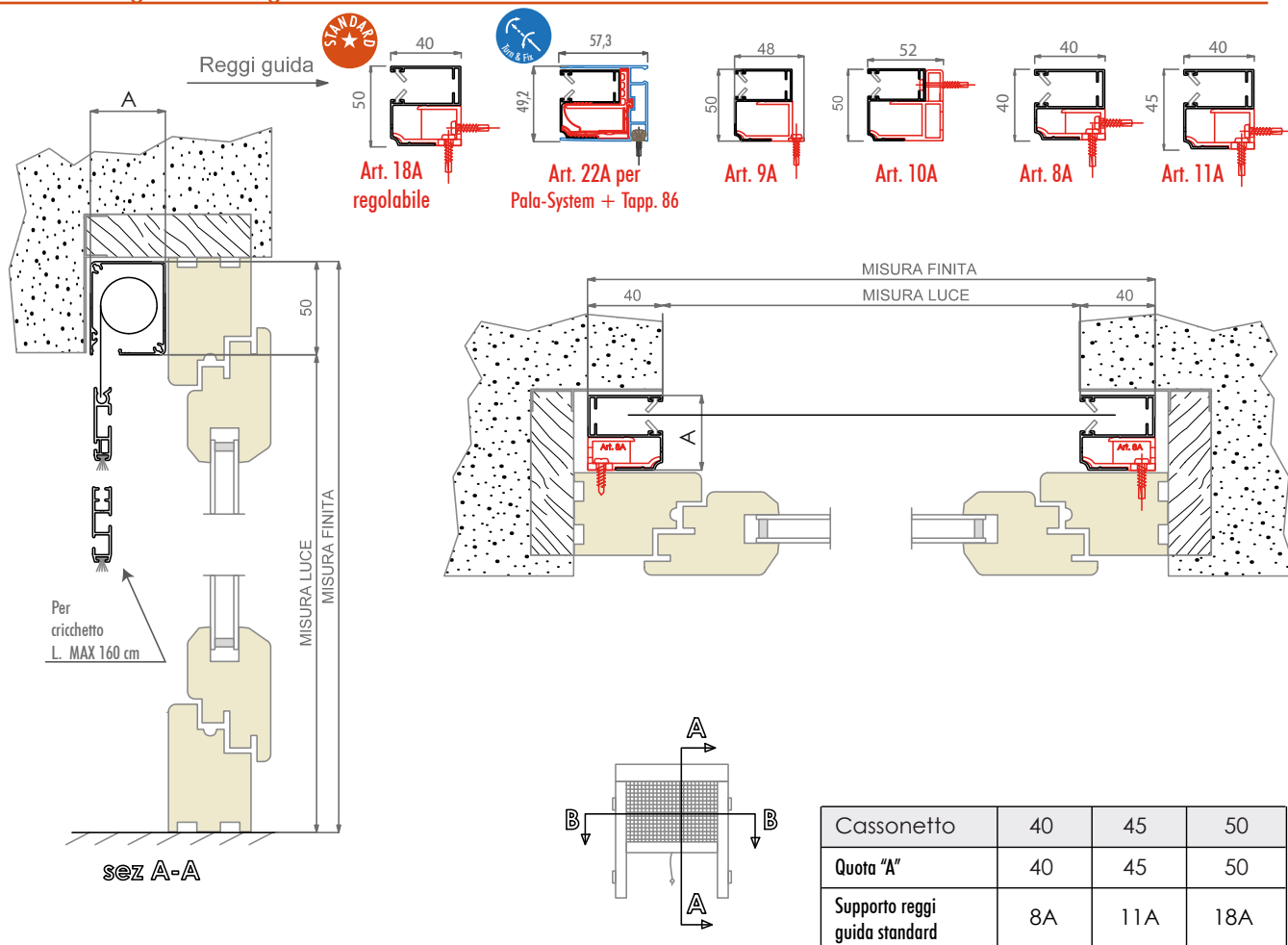

Ricorda che...

- Gli ordini vanno sempre passati BASE X ALTEZZA, specificando il colore con riferimento alla nostra mazzetta.
- Per altezze superiori a 180 Cm e con sgancio a cricchetto, il rallentatore viene sempre montato e il prezzo della zanz. maggiorato del suo prezzo.
- La rete di serie è la standard grigia. La rete ad alta trasparenza se non specificato verrà fornita nera.
- La garanzia sul prodotto decade se vengono richieste zanzariere oltre le misure consigliate.
- Per questo modello nell'etichetta adesiva apposta sul prodotto sarà riportata la **misura finita**.

Accessori

OPTIONAL

Rallentatore
 Rete ad alta trasparenza nera o grigia
 Rete anti-polline (max H 240 cm)
 Spazzolino anti-vento
 Barram. con Cricchetto e rallentatore (L max 160 cm)

Motore 24 volts
 Kit Reggi Guide Pala-System / Tapp. 86 (22A)

Colori a campione

OPTIONAL

RAL a campione (20 gg)
 Altri colori (20-30 gg)
 Legno Decoral (30 gg)

Modello

INCASSO
B12

NEW

Cassonetti Max (consigliate)

40 mm	160 x 180 cm
40 mm	160 x 240 cm <i>rete alta trasp.</i> <small>OPTIONAL</small>
45 mm	160 x 260 cm DI SERIE
50 mm	160 x 260 cm



Caratteristiche

- Da incasso verticale con spazzolino
- Rete in fibra di vetro grigia
- Sgancio Quick-Lock Plus
- Barramaniglia Platinun

Legenda

- 1 Cassonetto 40, 45, 50
- 2 Guida laterale 40, 45, 50
- 3 Barramaniglia Platinum
- 4 Supporto reggi guide per configurazione "normale"
- 5 Rallentatore (obbligatorio) | **OPTIONAL**
- 6 Vite accoppiamento testata/guida

Plastica

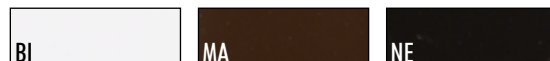

Alluminio

Minimo di fatturazione a zanzariera: m² 1,5



€ al m²

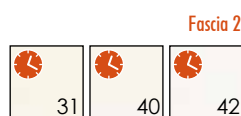

€ al m²



€ al m²



Colori non in pronta consegna. Giorni necessari per la consegna | Fascia 1 e 2: 20 gg
Fascia 3: 30 gg

Profili / disegni / dettagli

Reggi guide solo per configurazione "Normale"

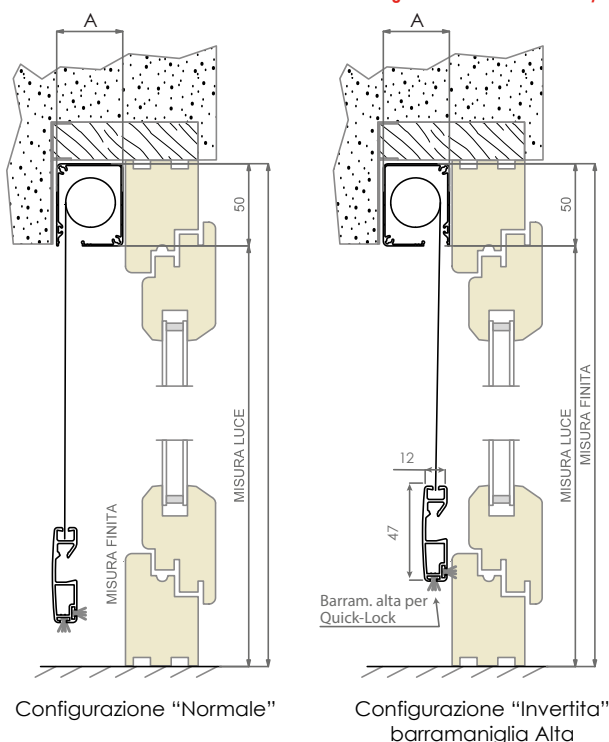
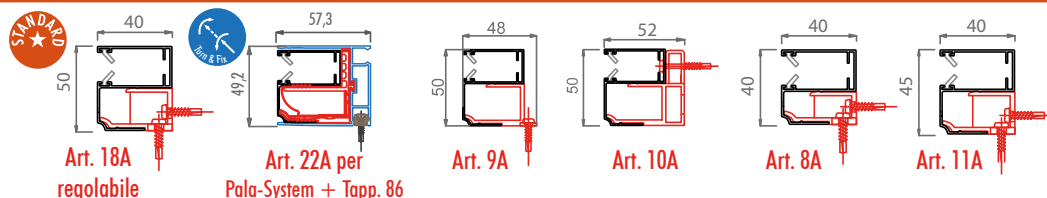

sez A-A

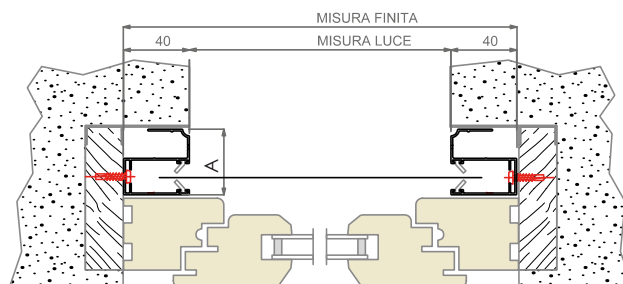

Qua sopra raffigurata la configurazione "Invertita" dove la barra maniglia chiude sul telaio dell'infisso. Non sono disponibili i supporti reggi guide.

La configurazione normale è identica alla B80 con i relativi reggi guide ma con la barramaniglia differente.

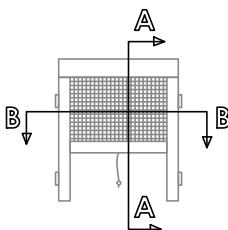

Cassonetto	40	45	50
Quota "A"	40	45	50
Supporto reggi guida standard	8A	11A	18A

Ricorda che...

- Gli ordini vanno sempre passati BASE X ALTEZZA, specificando il colore con riferimento alla nostra mazzetta.
- Il rallentatore viene sempre montato e il prezzo della zanz. maggiorato del suo prezzo.
- Nel caso si desideri la configurazione "invertita", specificarlo nell'ordine.
- La rete di serie è la standard grigia. La rete ad alta trasparenza se non specificato verrà fornita nera.
- La garanzia sul prodotto decade se vengono richieste zanzariere oltre le misure consigliate.
- Per questo modello nell'etichetta adesiva apposta sul prodotto sarà riportata la **misura finita**.

Accessori

OPTIONAL

- Rallentatore (obbligatorio)
- Rete ad alta trasparenza nera o grigia
- Rete anti-batterica Sunox® certificata
- Rete anti-polline (max H 240 cm)

- Spazzolino anti-vento
- Kit Reggi Guide Pala-System / Tapp. 86 (22A)

Colori a campione

OPTIONAL

- RAL a campione (20 gg)
- Altri colori (20-30 gg)
- Legno Decoral (30 gg)

Modello

INCASSO
SILVER

NEW

Cassonetti Max (consigliate)

MADE IN ITALY

40 mm	160 x 180 cm
40 mm	160 x 240 cm <i>rete alta trasparen.</i> <small>optional</small>
45 mm	160 x 260 cm DI SERIE
50 mm	160 x 260 cm

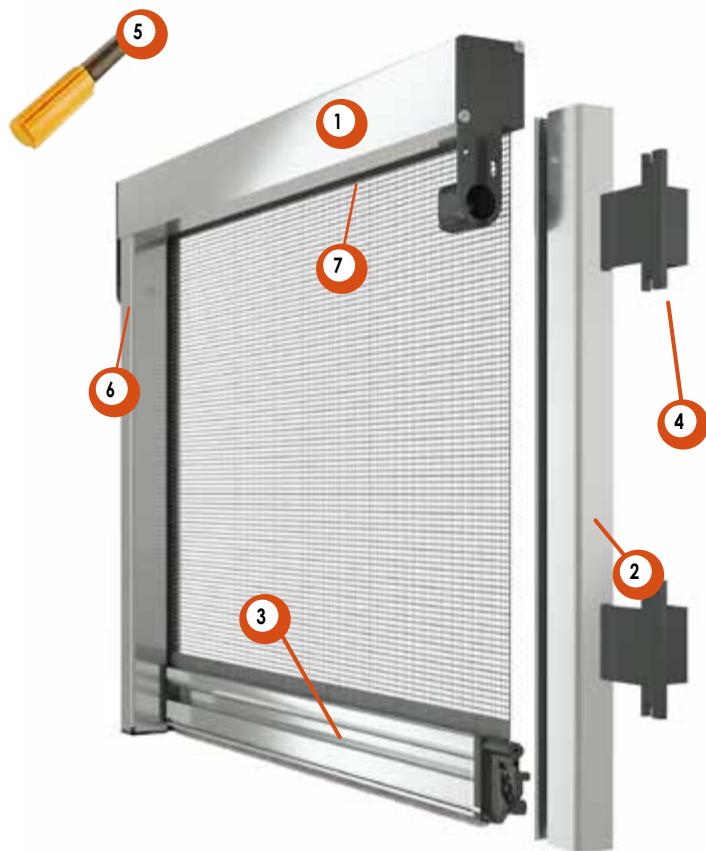

Caratteristiche

TUTTO
DI SERIE

- Da incasso verticale con spazzolino
- Rete ad alta trasparenza nera
- Rallentatore
- Spazzolino anti-vento
- Sgancio Quick-Lock plus
- Barramaniglia Platimun
- Guarnizione anti intrusione insetti BI, NE, MA, BR (solo cass. 50mm)

Legenda

- 1 Cassonetto 40, 45, 50
- 2 Guida laterale 40, 45, 50
- 3 Barramaniglia Platinum con guarnizione
- 4 Supporto reggi guide
- 5 Rallentatore di serie
- 6 Vite accoppiamento testata/guida
- 7 Guarnizione anti intrusione insetti (solo cassonetto 50mm)

Plastica

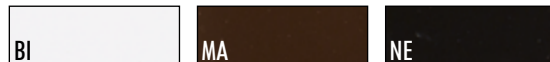

Alluminio

Minimo di fatturazione a zanzariera: m² 1,5



€ al m²

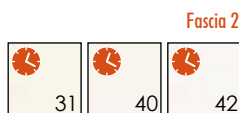

€ al m²



€ al m²



Colori non in pronta consegna. Giorni necessari per la consegna

Fascia 1 e 2: 20 gg
Fascia 3: 30 gg

Profili / disegni / dettagli

SOLO CASS. 50mm

Reggi guida

Art. 18A regolabile

Art. 22A per Pala-System + Tapp. 86

Art. 9A

Art. 10A

Art. 8A

Art. 11A

Configurazione "Normale"

Configurazione "Invertita" barramaniglia Alta

MISURA FINITA

MISURA LUCE

MISURA FINITA

MISURA LUCE

MISURA FINITA

MISURA LUCE

Barram. alta per Quick-Lock

Qua sopra raffigurata la configurazione "Invertita" dove la barra maniglia chiude sul telaio dell'infisso. Non sono disponibili i supoportri reggi guide.

La configurazione normale è identica alla B80 con i relativi reggi guide ma con la barramaniglia differente.

Cassonetto	40	45	50
Quota "A"	40	45	50
Supporto reggi guida standard	8A	11A	18A

sez A-A

Ricorda che...

- Gli ordini vanno sempre passati BASE X ALTEZZA, specificando il colore con riferimento alla nostra mazzetta.
- Nel caso si desideri la configurazione "invertita", specificarlo nell'ordine e richiedere anche lo spazzolino.
- La garanzia sul prodotto decade se vengono richieste zanzariere oltre le misure consigliate.
- Per questo modello nell'etichetta adesiva apposta sul prodotto sarà riportata la **misura finita**.
- La rete di serie è la "Rete ad alta trasparenza" è nera, grigia a richiesta.

Accessori

OPTIONAL

- Rete anti-batterica Sunox® certificata
- Rete anti-polline (max H 240 cm)
- Rete ad alta trasparenza grigia
- Guarnizione a palloncino

Kit Reggi Guide Pala-System / Tapp. 86 (22A)

Colori a campione

OPTIONAL

- RAL a campione (20 gg)
- Altri colori (20-30 gg)
- Legno Decoral (30 gg)

Modello

Cassonetti Max (consigliate)

INCASSO
B90

50 mm 180 x 260 cm



Caratteristiche

- Da incasso verticale con spazzolino
- Rete in fibra di vetro grigia
- Guide laterali solo 35mm di spessore

Legenda

- 1 Cassonetto 50
- 2 Guida laterale 50
- 3 Barramaniglia
- 4 Vite accoppiamento testata/guida
- 5 Rallentatore | **OPTIONAL OBBLIGATORIO H > 180 Cm**
- 6 Barramaniglia con sgancio a "cricchetto" | **OPTIONAL**

Plastica

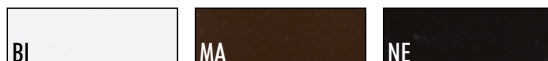

Per fissare le guide laterali è necessario forarle e bloccarle con delle viti adeguate

Alluminio

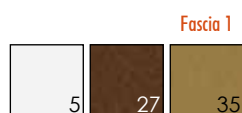
Minimo di fatturazione a zanzariera: m² 1,5€ al m²€ al m²€ al m²

Colori non in pronta consegna. Giorni necessari per la consegna | Fascia 1 e 2: 20 gg
Fascia 3: 30 gg

Profili / disegni / dettagli

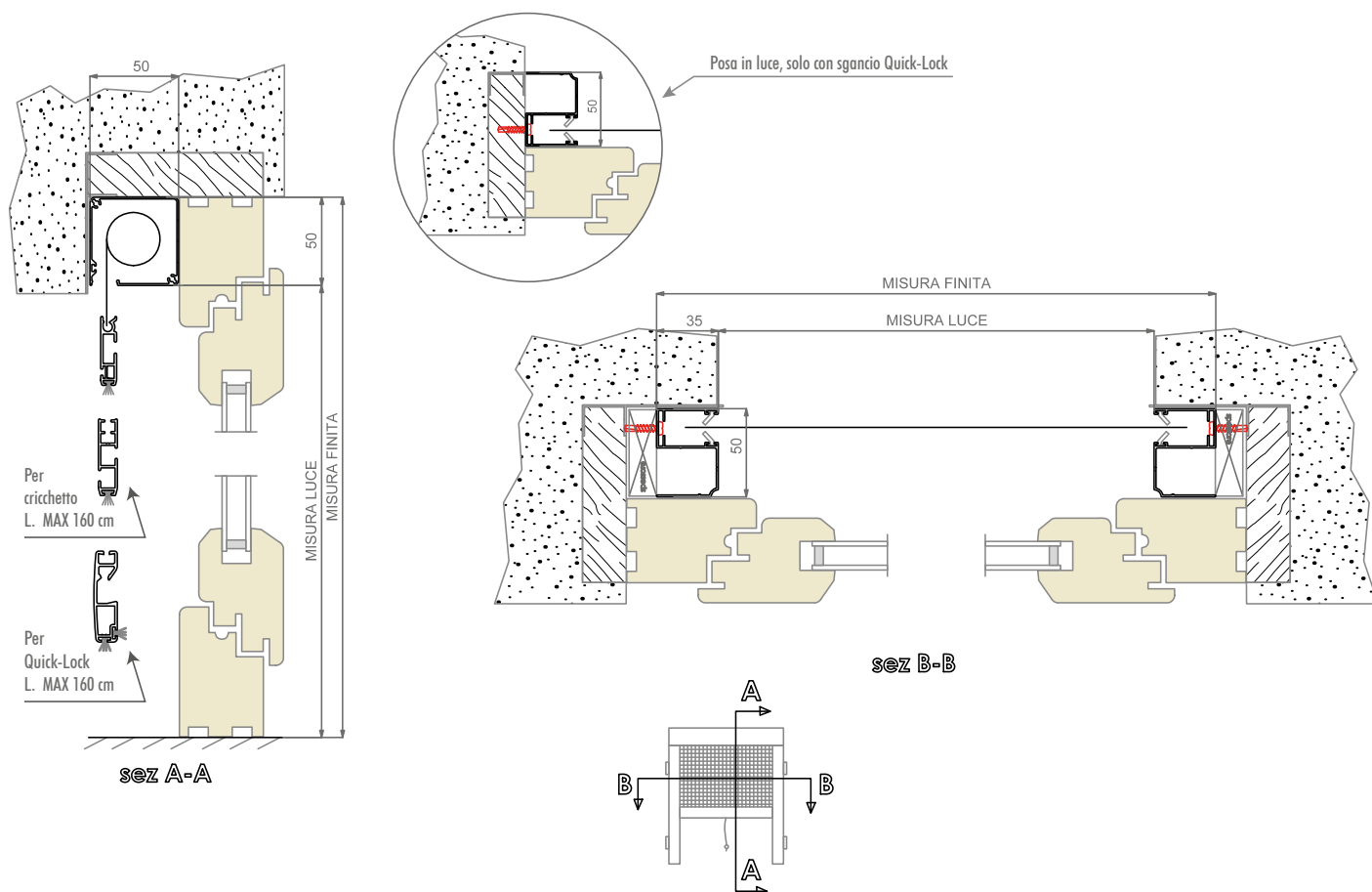

Ricorda che...

- Gli ordini vanno sempre passati **BASE X ALTEZZA**, specificando il colore con riferimento alla nostra mazzetta.
- Per altezze superiori a 180 Cm, con sgancio a cricchetto o Quick-Lock, il rallentatore viene sempre montato e il prezzo della zanz. maggiorato del suo prezzo.
- La rete di serie è la standard grigia. La rete ad alta trasparenza se non specificato verrà fornita nera.
- La garanzia sul prodotto decade se vengono richieste zanzariere oltre le misure consigliate.
- Per questo modello nell'etichetta adesiva apposta sul prodotto sarà riportata la **misura finita**.

Accessori

*OPTIONAL

Rallentatore
 Rete ad alta trasparenza nera o grigia
 Rete anti-batterica Sunox® certificata
 Rete anti-polline (max H 240 cm)
 Barramaniglia con Quick-Lock e rallentatore

Barram. con Cricchetto e rallentatore (L max 160 cm)
 Spazzolino anti-vento

Colori a campione

*OPTIONAL

RAL a campione (20 gg)
 Altri colori (20-30 gg)
 Legno Decoral (30 gg)

Modello

INCASSO
LATERALE M71

Cassonetti Max (consigliate)

45 mm 140 x 250 cm **DI SERIE**
50 mm 160 x 250 cm

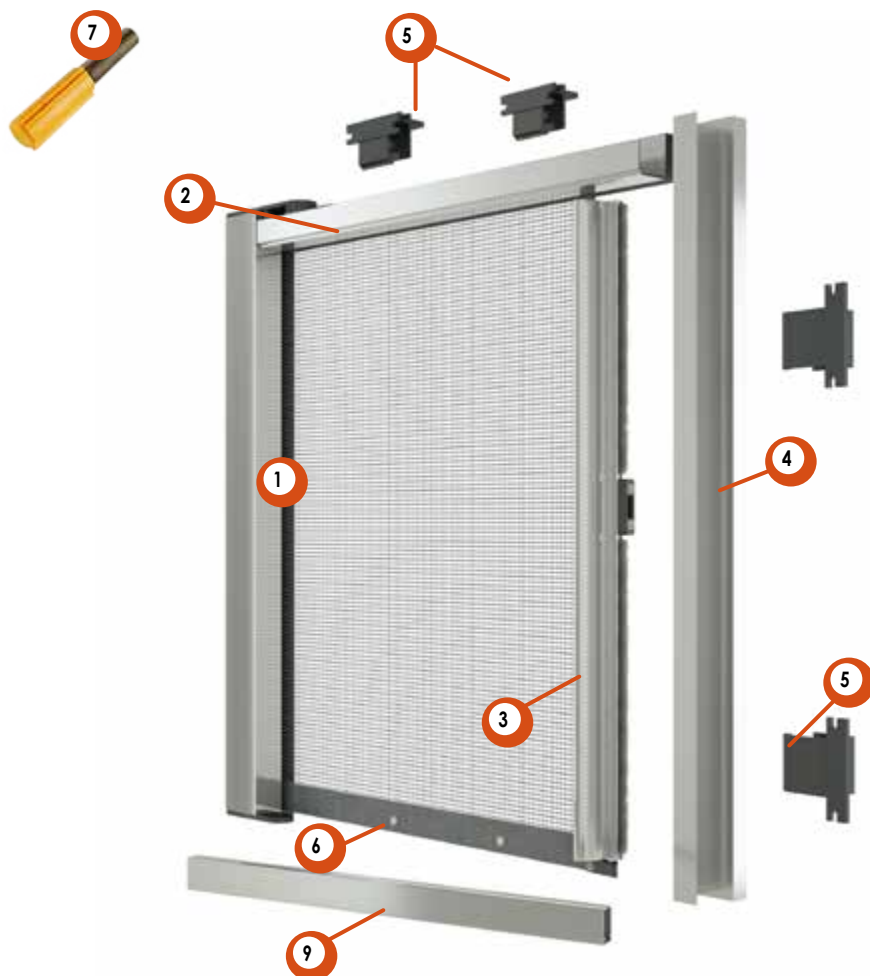

Caratteristiche

- Da incasso laterale con bottoni
- Rete in fibra di vetro grigia
- Guida a terra asportabile
- Terminale Extra Forte con maniglia standard esterna

Legenda

- 1 Cassonetto 45, 50
- 2 Guida superiore da incasso 45, 50
- 3 Terminale Extra Forte
- 4 Guida di riscontro
- 5 Supporti reggi guide
- 6 Bottoni anti-vento
- 7 Rallentatore | **OPTIONAL**
- 8 Maniglia incassata | **OPTIONAL**
- 9 Guida tonda inferiore asportabile
- 10 Maniglia pieghevole esterna | **OPTIONAL**

Plastica



Alluminio

Minimo di fatturazione a zanzariera: m² 2,0



€ al m²

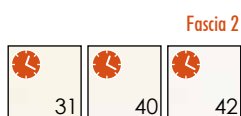

€ al m²



€ al m²



Colori non in pronta consegna. Giorni necessari per la consegna | Fascia 1 e 2: 20 gg
Fascia 3: 30 gg

Profili / disegni / dettagli

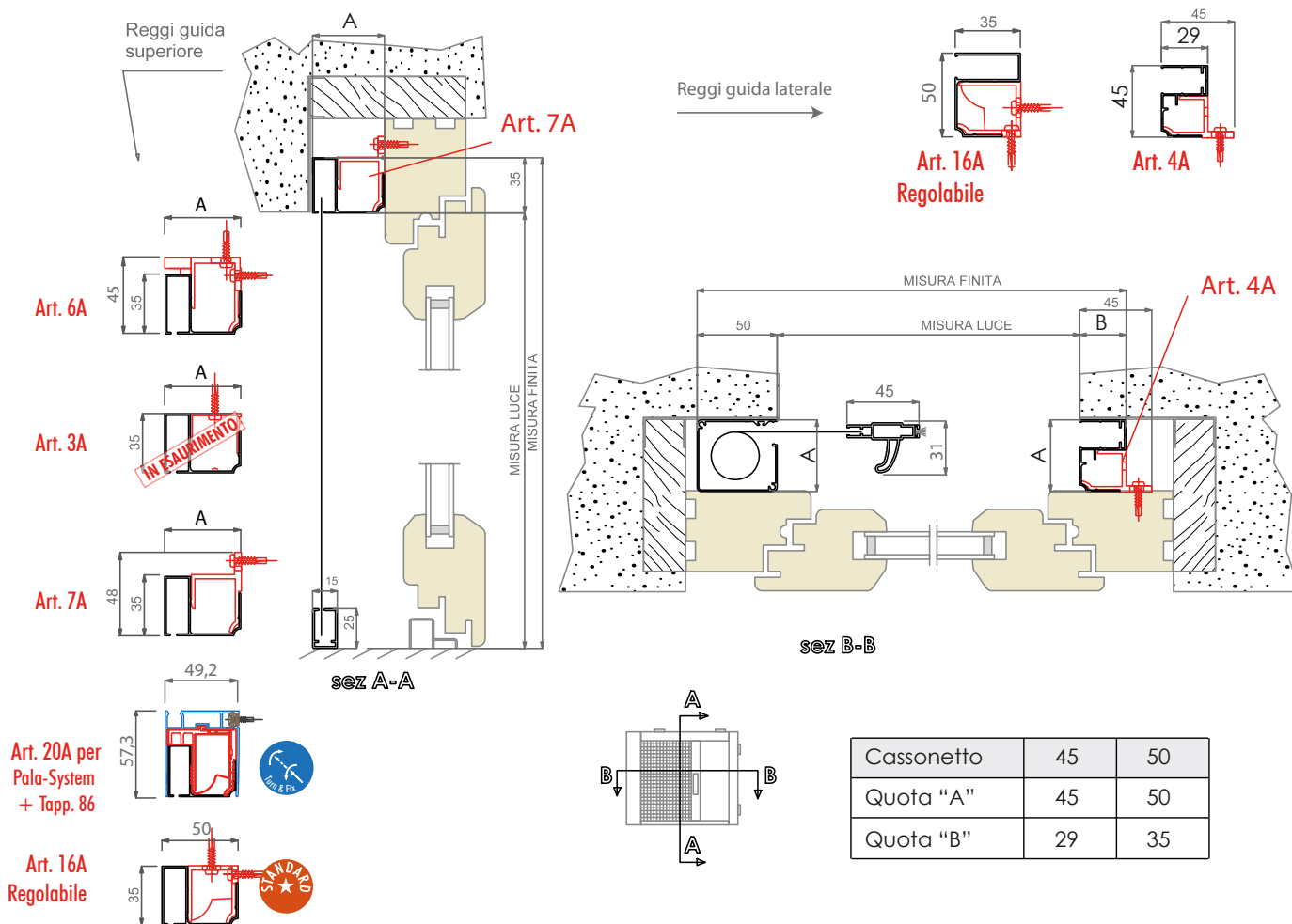

Ricorda che...

- Gli ordini vanno sempre passati BASE X ALTEZZA, specificando il colore con riferimento alla nostra mazzetta.
- Indicare da quale lato si vuole il cassonetto "Vista interna", se non specificato verrà messo a sinistra.
- La rete di serie è la standard grigia. La rete ad alta trasparenza se non specificato verrà fornita nera.
- La garanzia sul prodotto decade se vengono richieste zanzariere oltre le misure consigliate.
- Per questo modello nell'etichetta adesiva apposta sul prodotto sarà riportata la misura finita.

Accessori

OPTIONAL

- Rallentatore
- Rete a righe
- Rete ad alta trasparenza nera o grigia
- Rete anti-batterica Sunox® certificata
- Rete Tuff Screen (solo cass. 50 mm)
- Maniglia pieghevole
- Maniglia incassata
- Kit Reggi Guide Pala-System / Tapp. 86 (20A)

Colori a campione

OPTIONAL

- RAL a campione (20 gg)
- Altri colori (20-30 gg)
- Legno Decoral (30 gg)

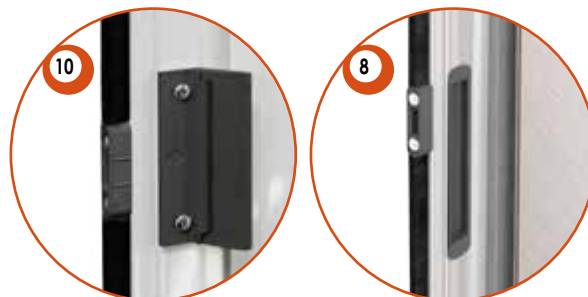

ZANZARIERE DA INCASSO

Modello

INCASSO
LATERALE
G. TONDA M72

Cassonetti Max (consigliate)

45 mm 140 x 250 cm **DI SERIE**
50 mm 160 x 250 cm

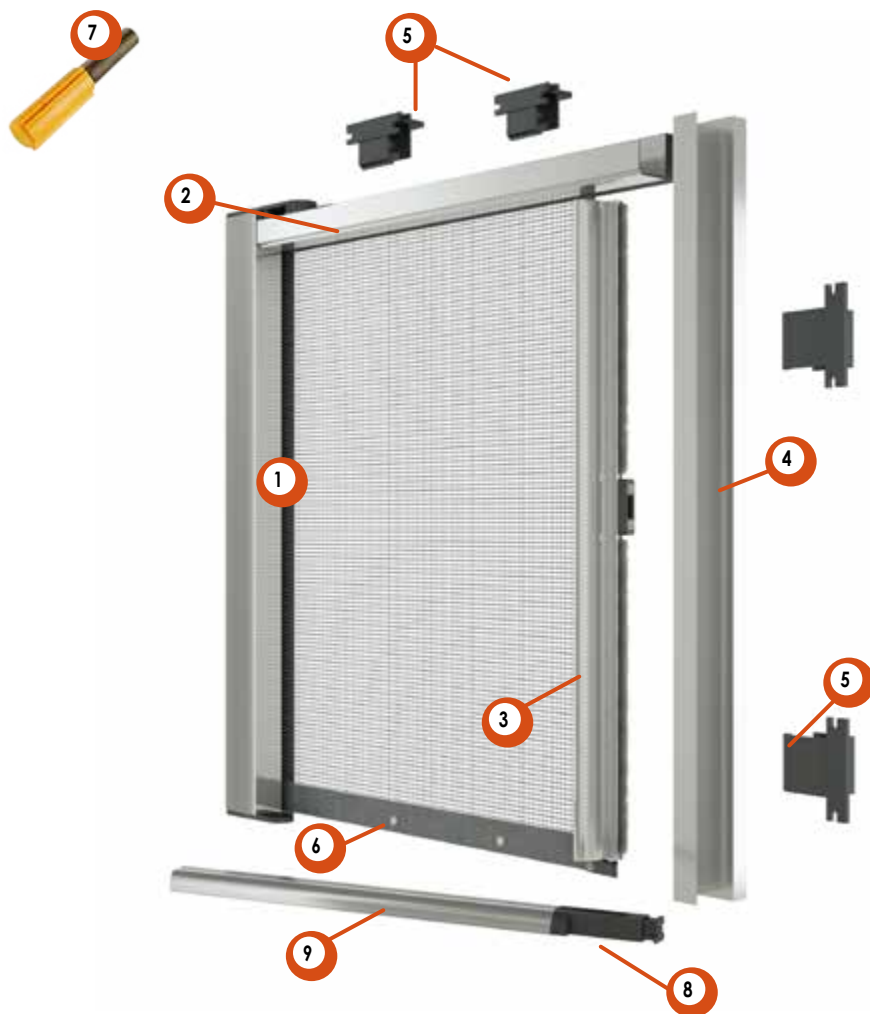

Caratteristiche

- Da incasso laterale con bottoni
- Rete in fibra di vetro grigia
- Guida a terra stondata asportabile
- Terminale Extra Forte con maniglia standard esterna

Legenda

- 1 Cassonetto 45, 50
- 2 Guida superiore da incasso 45, 50
- 3 Terminale Extra Forte
- 4 Guida di riscontro
- 5 Supporti reggi guide
- 6 Bottoni anti-vento
- 7 Rallentatore **| OPTIONAL**
- 8 Spingi guida inferiore
- 9 Guida tonda inferiore asportabile
- 10 Maniglia pieghevole esterna **| OPTIONAL**
- 11 Maniglia incassata **| OPTIONAL**

Plastica



Alluminio

Minimo di fatturazione a zanzariera: m² 2,0



€ al m²

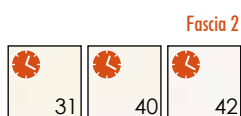

€ al m²



€ al m²



Colori non in pronta consegna. Giorni necessari per la consegna | Fascia 1 e 2: 20 gg
Fascia 3: 30 gg

Profili / disegni / dettagli

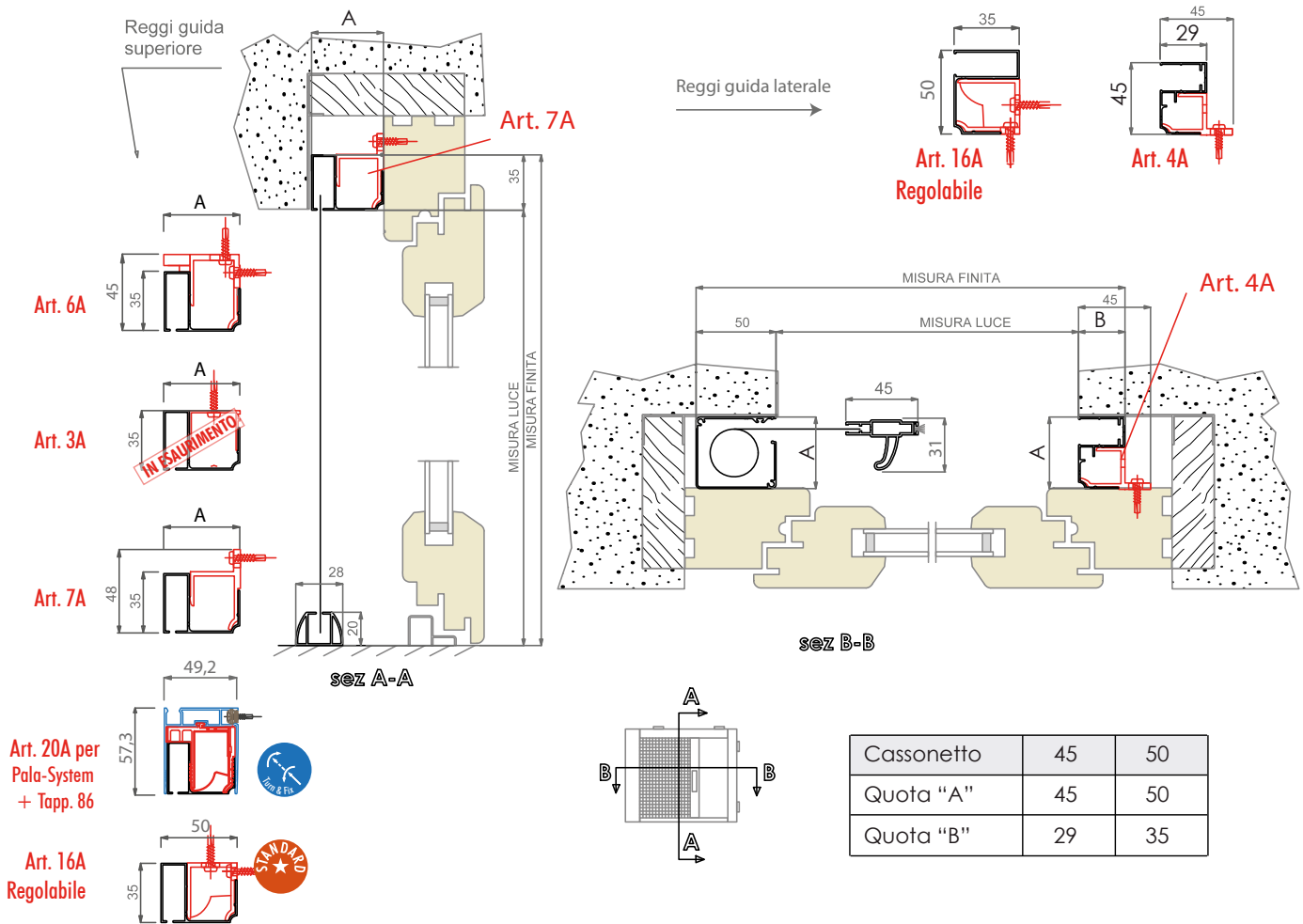

Ricorda che...

- Gli ordini vanno sempre passati BASE X ALTEZZA, specificando il colore con riferimento alla nostra mazzetta.
- Indicare da quale lato si vuole il cassonetto "Vista interna", se non specificato verrà messo a sinistra.
- La rete di serie è la standard grigia. La rete ad alta trasparenza se non specificato verrà fornita nera.
- La garanzia sul prodotto decade se vengono richieste zanzariere oltre le misure consigliate.
- Per questo modello nell'etichetta adesiva apposta sul prodotto sarà riportata la misura finita.

Accessori

OPTIONAL

Rallentatore	€ 11,68 Cad.
Rete a righe	€ 5,00 al m ²
Rete ad alta trasparenza nera o grigia	€ 3,75 al m ²
Rete anti-batterica Sunox® certificata	€ 3,75 al m ²
Rete Tuff Screen (solo cass. 50 mm)	€ 17,50 al m ²
Maniglia pieghevole	€ 2,75 Cad.
Maniglia incassata	€ 12,57 Cad.
Kit Reggi Guide Pala-System / Tapp. 86 (20A)	€ 2,50 Kit

Colori a campione

OPTIONAL

- RAL a campione (20 gg)
- Altri colori (20-30 gg)
- Legno Decoral (30 gg)

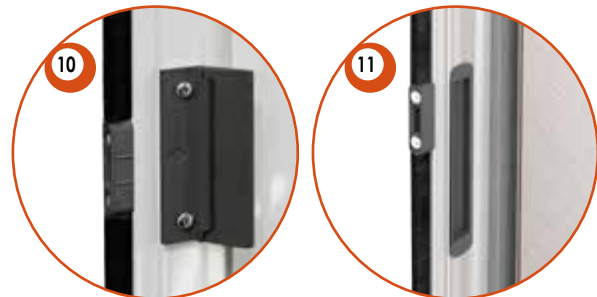

ZANZARIERE DA INCASSO

Modello
**INCASSO
 LATERALE B85**

Cassonetti Max (consigliate)

40 mm	140 x 250 cm
45 mm	140 x 250 cm
50 mm	140 x 250 cm

DI SERIE



Caratteristiche

- Da incasso laterale con spazzolino
- Rete in fibra di vetro grigia
- Guida a terra asportabile
- Terminale Extra Forte con maniglia standard esterna

Legenda

- 1 Cassonetto 40, 45, 50
- 2 Guida sup. con spazzolini e guida di riscontro
- 3 Terminale Extra Forte
- 4 Guida inferiore asportabile con spazz. anti-vento
- 5 Supporto reggi guida
- 6 Rallentatore | OPTIONAL
- 7 Maniglia pieghevole esterna | OPTIONAL
- 8 Maniglia incassata | OPTIONAL
- 9 Imbocco guida inferiore
- 10 Piastrina di scorrimento a basso attrito

Plastica

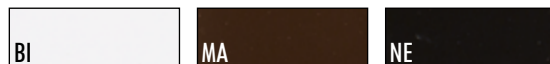

Alluminio

Minimo di fatturazione a zanzariera: m² 2,0



€ al m²

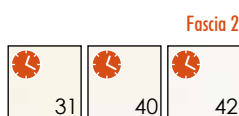

€ al m²



€ al m²



Colori non in pronta consegna. Giorni necessari per la consegna | Fascia 1 e 2: 20 gg
 Fascia 3: 30 gg

Profili / disegni / dettagli

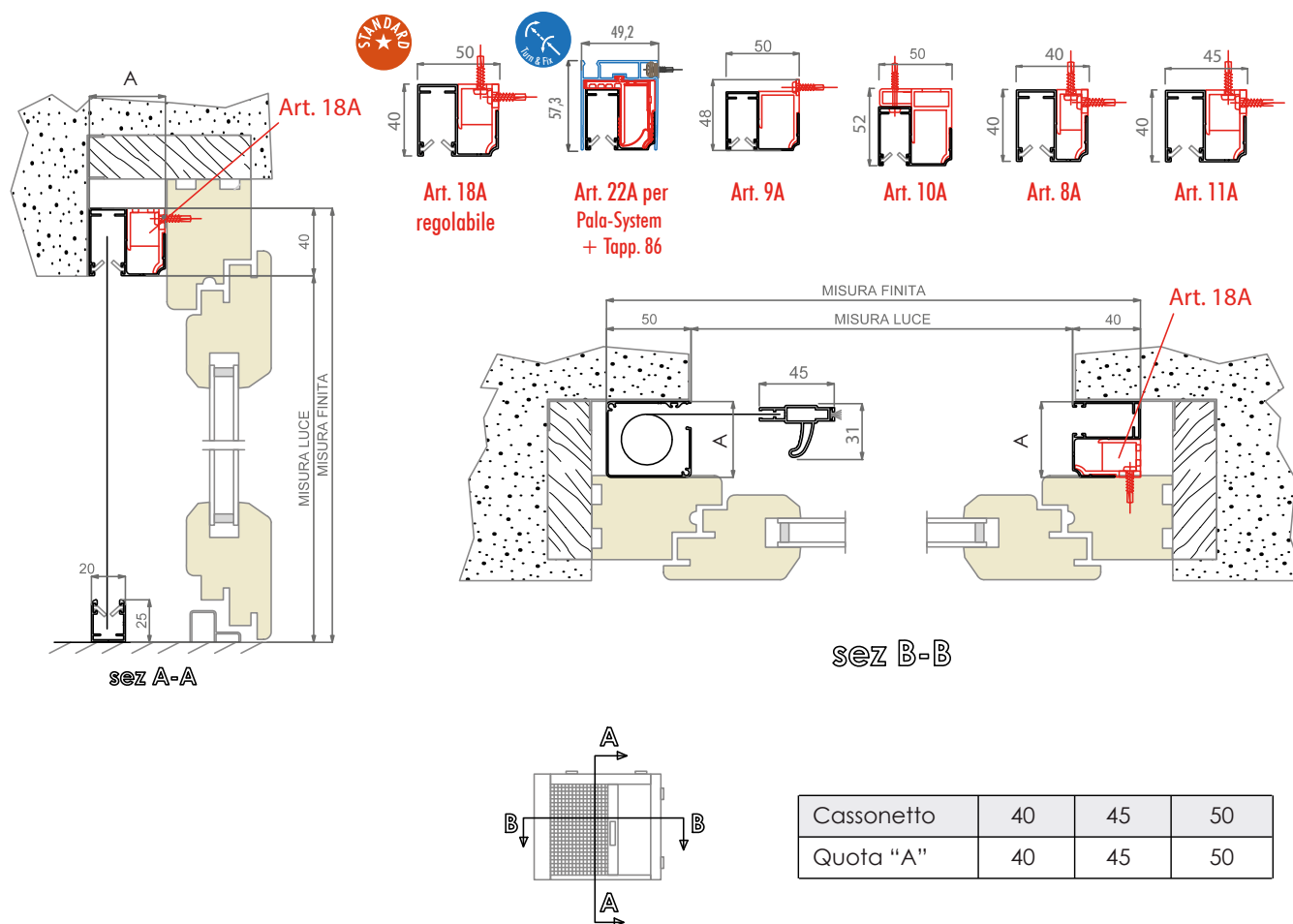

Ricorda che...

- Gli ordini vanno sempre passati BASE X ALTEZZA, specificando il colore con riferimento alla nostra mazzetta.
- Indicare da quale lato si vuole il cassonetto "Vista interna", se non specificato verrà messo a sinistra.
- La rete di serie è la standard grigia. La rete ad alta trasparenza se non specificato verrà fornita nera.
- La garanzia sul prodotto decade se vengono richieste zanzariere oltre le misure consigliate.
- Per questo modello nell'etichetta adesiva apposta sul prodotto sarà riportata la misura finita.

Accessori

OPTIONAL

- Rallentatore
- Guida con spazzolino anti-vento
- Rete a righe
- Rete ad alta trasparenza nera o grigia
- Rete anti-batterica Sunox® certificata
- Maniglia incassata
- Maniglia pieghevole
- Kit Reggi Guide Pala-System / Tapp. 86 (22A)

Colori a campione

OPTIONAL

- RAL a campione (20 gg)
- Altri colori (20-30 gg)
- Legno Decoral (30 gg)

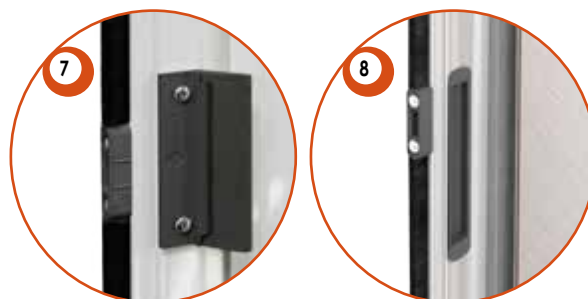

ZANZARIERE DA INCASSO

Modello

INCASSO
LATERALE B95

Cassonetti Max (consigliate)

50 mm 140 x 250 cm

MADE IN ITALY



Caratteristiche

- Da incasso laterale con spazzolino
- Rete in fibra di vetro grigia
- Guida a terra asportabile
- Terminale Extra Forte con maniglia standard esterna

Legenda

- 1 Cassonetto 50
- 2 Guida sup. con spazzolini e guida di riscontro 50
- 3 Terminale Extra Forte
- 4 Maniglia incassata | **OPTIONAL**
- 5 Maniglia pieghevole esterna | **OPTIONAL**
- 6 Rallentatore | **OPTIONAL**
- 7 Guida inferiore asportabile con spazz. anti-vento
- 8 Piastrina di scorrimento a basso attrito
- 9 Imbocco guida inferiore

Plastica

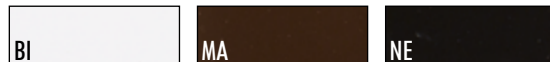

Alluminio

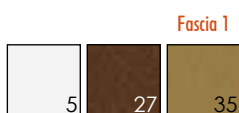
Minimo di fatturazione a zanzariera: m² 2,0€ al m²€ al m²€ al m²

Colori non in pronta consegna. Giorni necessari per la consegna | Fascia 1 e 2: 20 gg
Fascia 3: 30 gg

Profili / disegni / dettagli

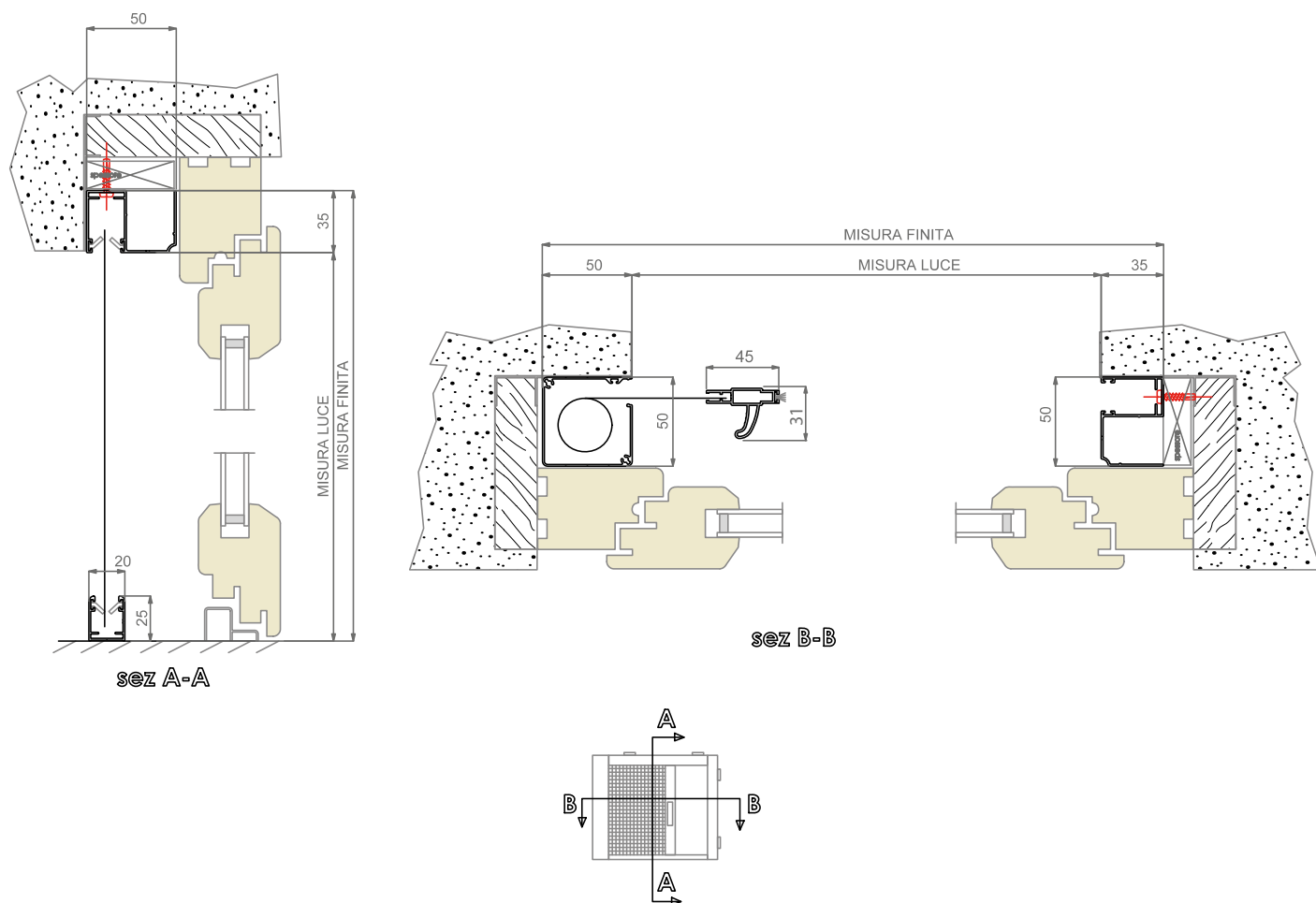

Ricorda che...

- Gli ordini vanno sempre passati BASE X ALTEZZA, specificando il colore con riferimento alla nostra mazzetta.
- Indicare da quale lato si vuole il cassonetto "Vista interna", se non specificato verrà messo a **sinistra**.
- La rete di serie è la standard grigia. La rete ad alta trasparenza se non specificato verrà fornita nera.
- La garanzia sul prodotto decade se vengono richieste zanzariere oltre le misure consigliate.
- Per questo modello nell'etichetta adesiva apposta sul prodotto sarà riportata la **misura finita**.

Accessori

OPTIONAL

- Rallentatore
- Rete a righe
- Rete ad alta trasparenza nera o grigia
- Rete anti-batterica Sunox® certificata
- Maniglia incassata
- Maniglia pieghevole
- Guida con spazzolino anti-vento

Colori a campione

OPTIONAL

- RAL a campione (20 gg)
- Altri colori (20-30 gg)
- Legno Decoral (30 gg)

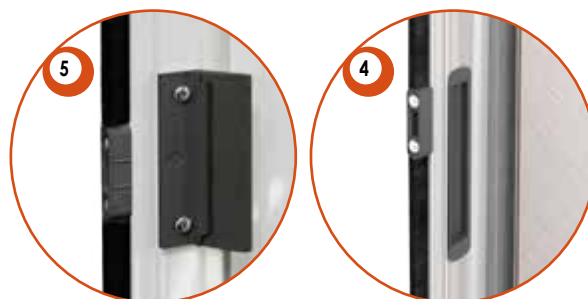

ZANZARIERE DA INCASSO

Modello
INCASSO
CENTRALE
M73

Cassonetti Max (consigliate)

45 mm 280 x 250 cm **DI SERIE**
50 mm 280 x 250 cm



Caratteristiche

- Da incasso centrale con bottoni
- Rete in fibra di vetro grigia
- Guida a terra asportabile
- Terminale Extra Forte con maniglia standard esterna

Legenda

- 1 Cassonetto 45, 50
- 2 Guida superiore da incasso 45, 50
- 3 Terminale Extra Forte
- 4 Supporti reggi guide
- 5 Bottoni anti-vento
- 6 Rallentatore | **OPTIONAL**
- 7 Guida inferiore
- 8 Maniglia pieghevole esterna | **OPTIONAL**
- 9 Maniglia incassata | **OPTIONAL**
- 10 Doppio gancio chiusura su lato semifissa

Plastica

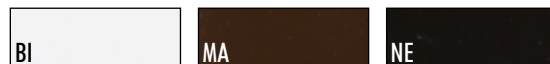

Alluminio

Minimo di fatturazione a zanzariera: m² 4,0



€ al m²

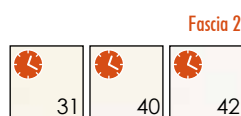

€ al m²



€ al m²



Colori non in pronta consegna. Giorni necessari per la consegna | Fascia 1 e 2: 20 gg
Fascia 3: 30 gg

Profili / disegni / dettagli

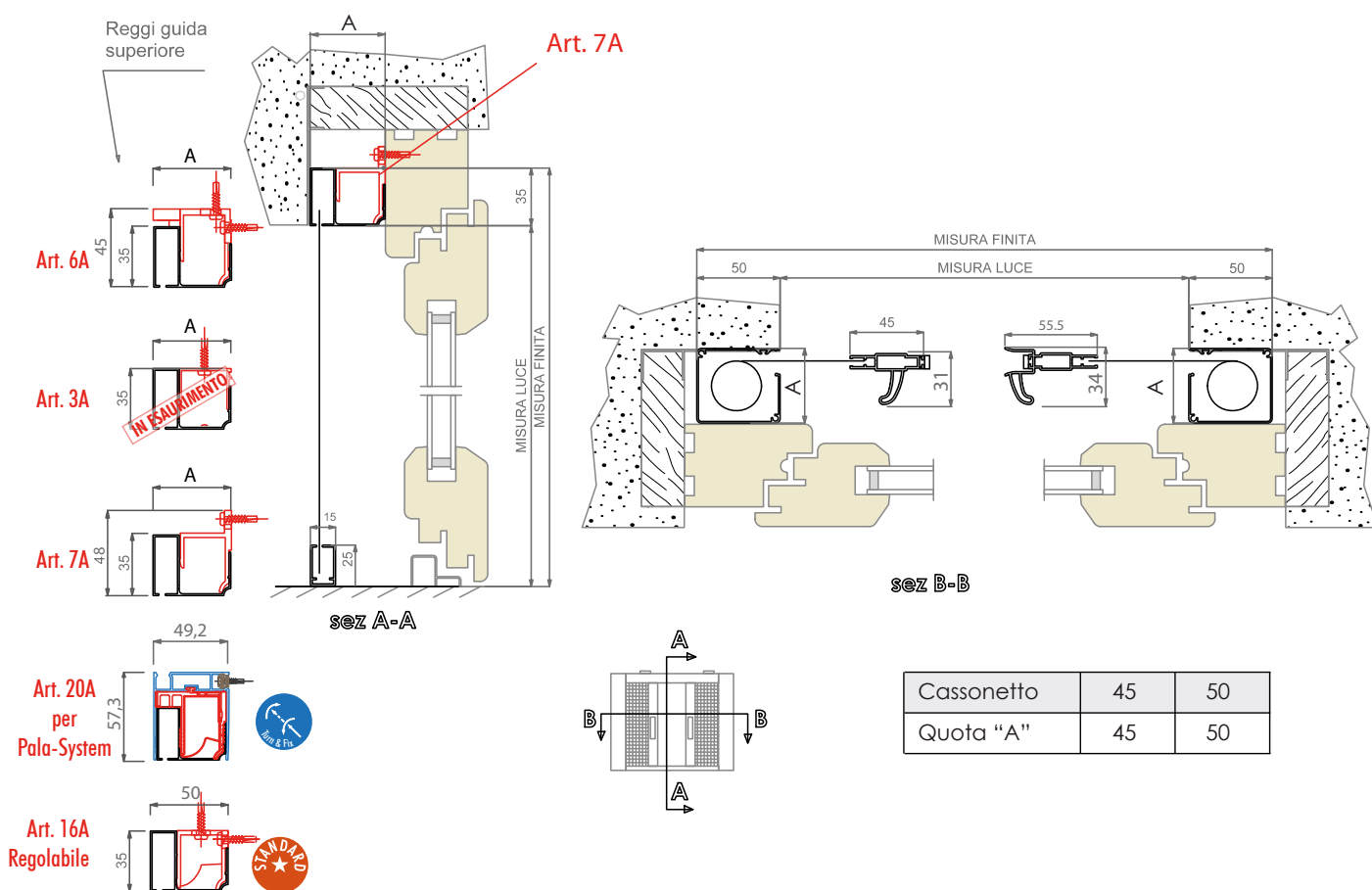

Ricorda che...

- Gli ordini vanno sempre passati BASE X ALTEZZA, specificando il colore con riferimento alla nostra mazzetta.
- Indicare lato passaggio "Vista interna"
- Se non specificato nell'ordine l'anta semifissa sarà posizionata a **destra** "Vista interna".
- La rete di serie è la standard grigia. La rete ad alta trasparenza se non specificato verrà fornita nera.
- La garanzia sul prodotto decade se vengono richieste zanzariere oltre le misure consigliate.
- Per questo modello nell'etichetta adesiva apposta sul prodotto sarà riportata la **misura finita**.

Accessori

OPTIONAL

- Doppio rallentatore
- Rete a righe
- Rete ad alta trasparenza nera o grigia
- Rete anti-batterica Sunox® certificata
- Rete Tuff Screen (solo cass. 50 mm)
- Doppia maniglia incassata
- Doppia maniglia pieghevole
- Kit Reggi Guide Pala-System 20A

Colori a campione

OPTIONAL

- RAL a campione (20 gg)
- Altri colori (20-30 gg)
- Legno Decoral (30 gg)

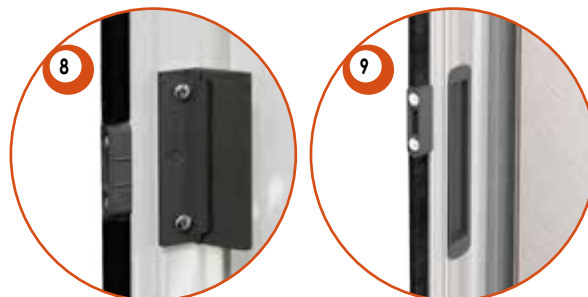

ZANZARIERE DA INCASSO

Modello

INCASSO
CENTRALE
GUIDA
TONDA M74

Cassonetti Max (consigliate)

45 mm 280 x 250 cm **DI SERIE**

50 mm 280 x 250 cm



Caratteristiche

- Da incasso centrale con bottoni
- Rete in fibra di vetro grigia
- Guida a terra stondata asportabile
- Terminale Extra Forte con maniglia standard esterna

Legenda

- 1 Cassonetto 45, 50
- 2 Guida superiore da incasso 45, 50
- 3 Terminale Extra Forte
- 4 Supporti reggi guide
- 5 Bottoni anti-vento
- 6 Rallentatore | **OPTIONAL**
- 7 Guida tonda inferiore
- 8 Maniglia pieghevole esterna | **OPTIONAL**
- 9 Maniglia incassata | **OPTIONAL**
- 10 Doppio gancio chiusura su lato semifissa

Plastica

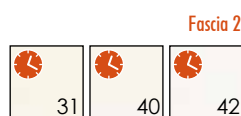

Alluminio

Minimo di fatturazione a zanzariera: m² 4,0€ al m²€ al m²€ al m²

Colori non in pronta consegna. Giorni necessari per la consegna | Fascia 1 e 2: 20 gg
Fascia 3: 30 gg

Profili / disegni / dettagli

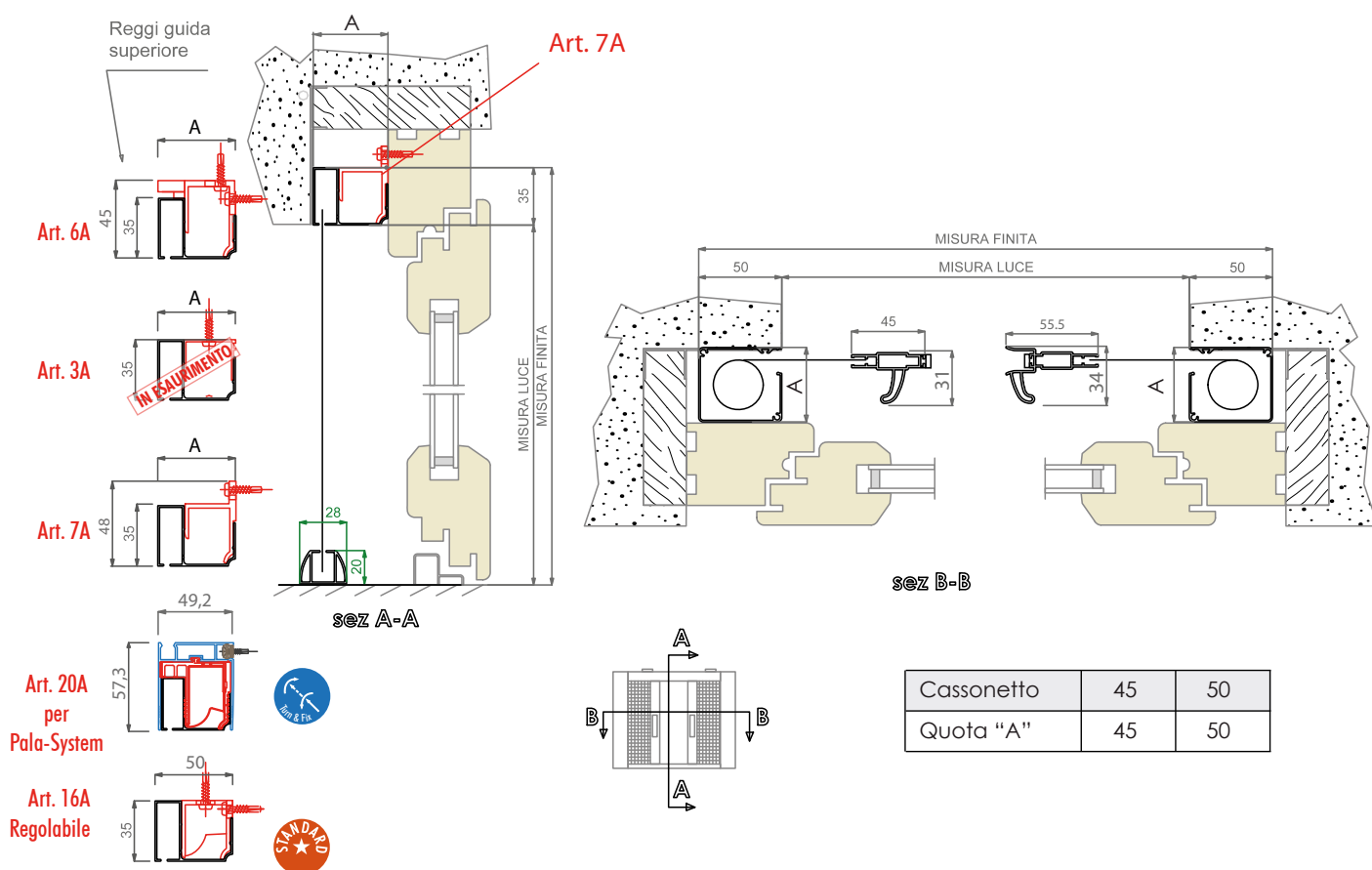

Ricorda che...

- Gli ordini vanno sempre passati BASE X ALTEZZA, specificando il colore con riferimento alla nostra mazzetta.
- Indicare lato passaggio "Vista interna"
- Se non specificato nell'ordine l'anta semifissa sarà posizionata a **destra** "Vista interna".
- La rete di serie è la standard grigia. La rete ad alta trasparenza se non specificato verrà fornita nera.
- La garanzia sul prodotto decade se vengono richieste zanzariere oltre le misure consigliate.
- Per questo modello nell'etichetta adesiva apposta sul prodotto sarà riportata la **misura finita**.

Accessori

OPTIONAL

- Doppio rallentatore
- Rete a righe
- Rete ad alta trasparenza nera o grigia
- Rete anti-batterica Sunox® certificata
- Rete Tuff Screen (solo cass. 50 mm)
- Doppia maniglia incassata
- Doppia maniglia pieghevole
- Kit Reggi Guide Pala-System 20A

Colori a campione

OPTIONAL

- RAL a campione (20 gg)
- Altri colori (20-30 gg)
- Legno Decoral (30 gg)



ZANZARIERE DA INCASSO

Modello

INCASSO
CENTRALE
B88

Cassonetti Max (consigliate)

40 mm 280 x 250 cm

45 mm 280 x 250 cm **DI SERIE**

50 mm 280 x 250 cm

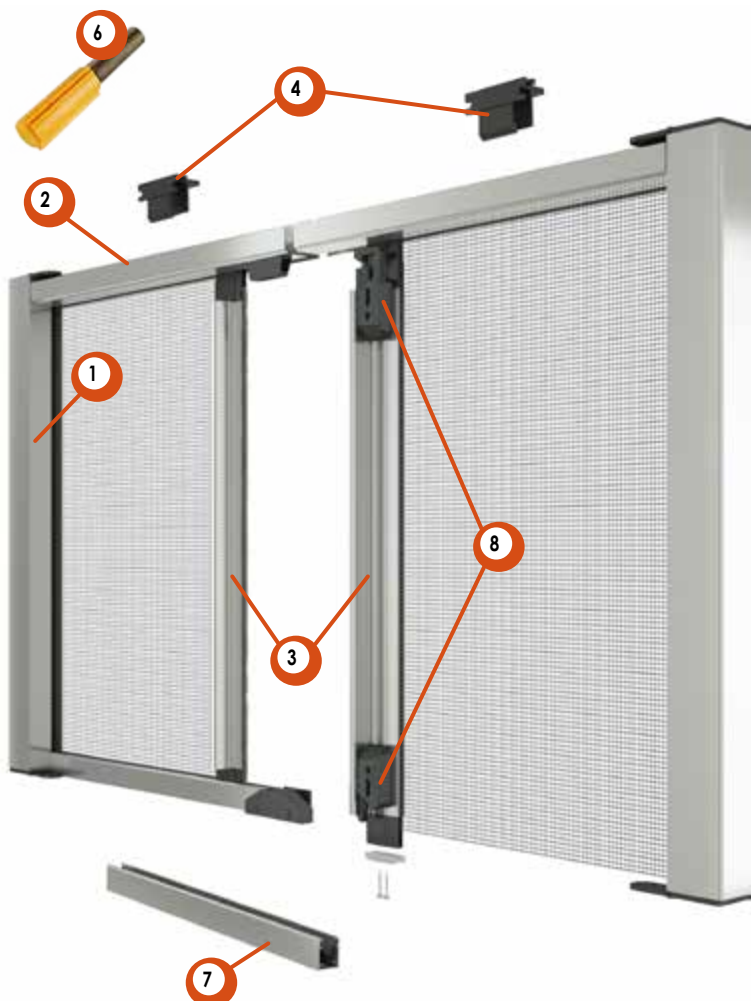

Caratteristiche

- Da incasso centrale con spazzolino
- Rete in fibra di vetro grigia
- Guida a terra asportabile
- Terminale Extra Forte con maniglia standard esterna

Legenda

- 1 Cassonetto 40, 45, 50
- 2 Guida superiore da incasso 40, 45, 50
- 3 Terminale Extra Forte
- 4 Supporti reggi guide
- 5 Maniglia pieghevole esterna | **OPTIONAL**
- 6 Rallentatore | **OPTIONAL**
- 7 Guida inferiore asportabile con spazz. anti-vento
- 8 Doppio gancio chiusura su lato semifissa
- 9 Maniglia incassata | **OPTIONAL**

Plastica

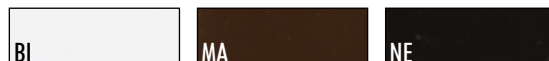

Alluminio

Minimo di fatturazione a zanzariera: m² 4,0€ al m²€ al m²€ al m²

Colori non in pronta consegna. Giorni necessari per la consegna | Fascia 1 e 2: 20 gg
Fascia 3: 30 gg

Profili / disegni / dettagli

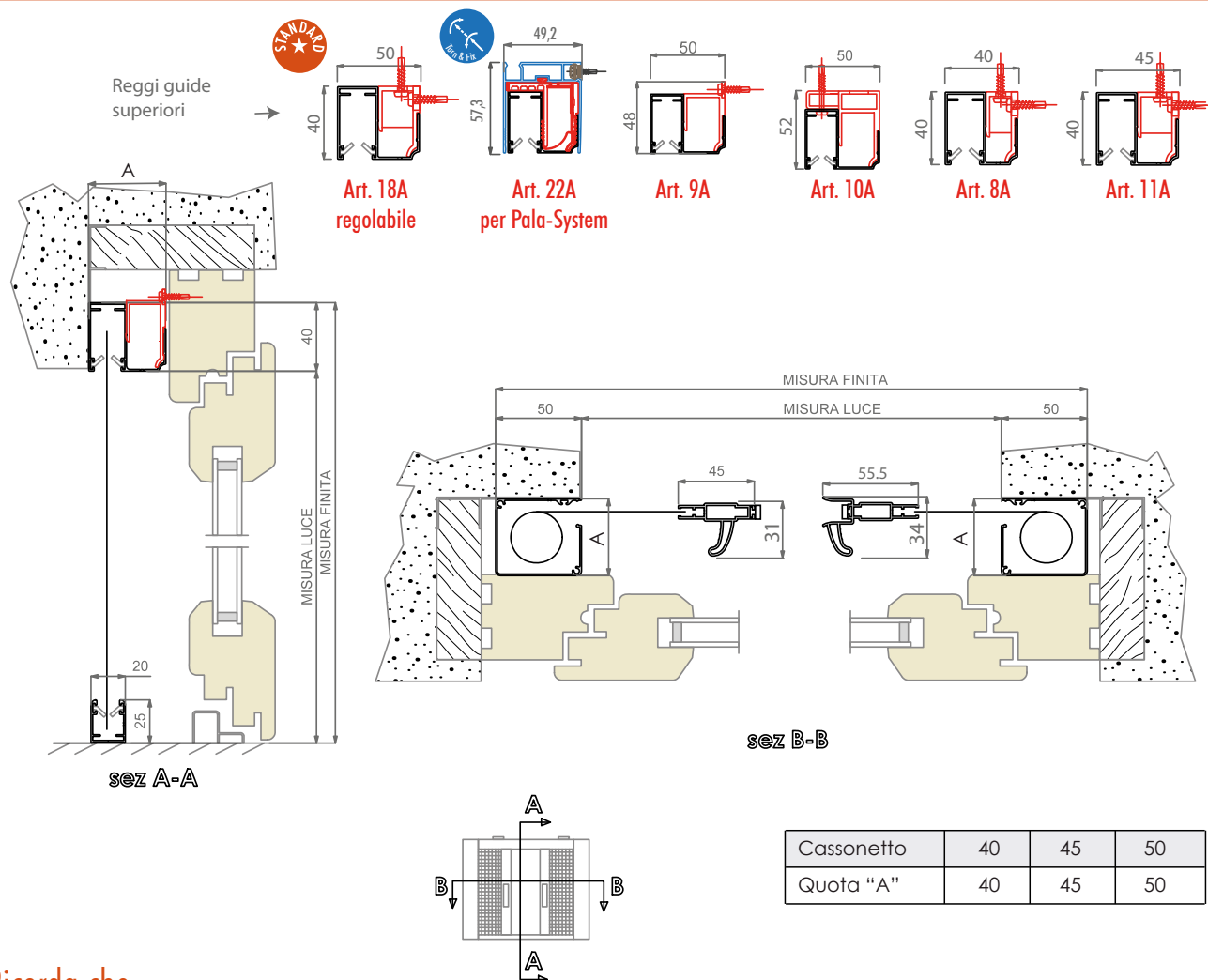

Ricorda che...

- Gli ordini vanno sempre passati BASE X ALTEZZA, specificando il colore con riferimento alla nostra mazzetta.
- Se non specificato nell'ordine l'anta semifissa sarà posizionata a **destra** "Vista interna".
- La rete di serie è la standard grigia. La rete ad alta trasparenza se non specificato verrà fornita nera.
- La garanzia sul prodotto decade se vengono richieste zanzariere oltre le misure consigliate.
- Per questo modello nell'etichetta adesiva apposta sul prodotto sarà riportata la **misura finita**.

Accessori

OPTIONAL

- Doppio rallentatore
- Doppia maniglia incassata
- Doppia maniglia pieghevole
- Rete a righe
- Rete ad alta trasparenza nera o grigia
- Rete anti-batterica Sunox® certificata
- Guida con spazzolino anti-vento
- Kit Reggi Guide Pala-System 22A

Colori a campione

OPTIONAL

- RAL a campione (20 gg)
- Altri colori (20-30 gg)
- Legno Decoral (30 gg)

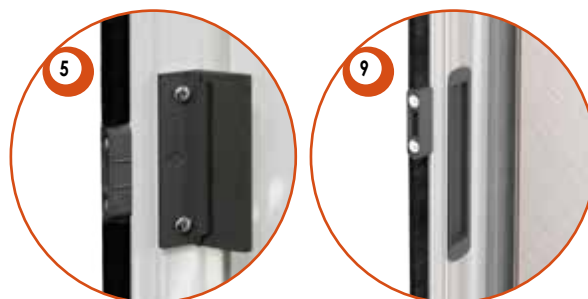

ZANZARIERE DA INCASSO

Modello

Cassonetti Max (consigliate)

50 mm 280 x 250 cm

INCASSO
CENTRALE
B98

Caratteristiche

- Da incasso centrale con spazzolino
- Rete in fibra di vetro grigia
- Guida a terra asportabile
- Terminale Extra Forte con maniglia standard esterna

Legenda

- 1 Cassonetto 50
- 2 Guida superiore da incasso 50
- 3 Terminale Extra Forte
- 4 Doppio gancio chiusura su lato semifissa
- 5 Maniglia pieghevole esterna | **OPTIONAL**
- 6 Rallentatore | **OPTIONAL**
- 7 Guida inferiore asportabile con spazz. anti-vento
- 8 Piastrina di scorrimento a basso attrito
- 9 Maniglia incassata | **OPTIONAL**

Plastica



Alluminio

Minimo di fatturazione a zanzariera: m² 4,0

Fascia 1

€ al m²

Fascia 3

€ al m²

Colori non in pronta consegna. Giorni necessari per la consegna | Fascia 1 e 2: 20 gg
Fascia 3: 30 gg

Profili / disegni / dettagli

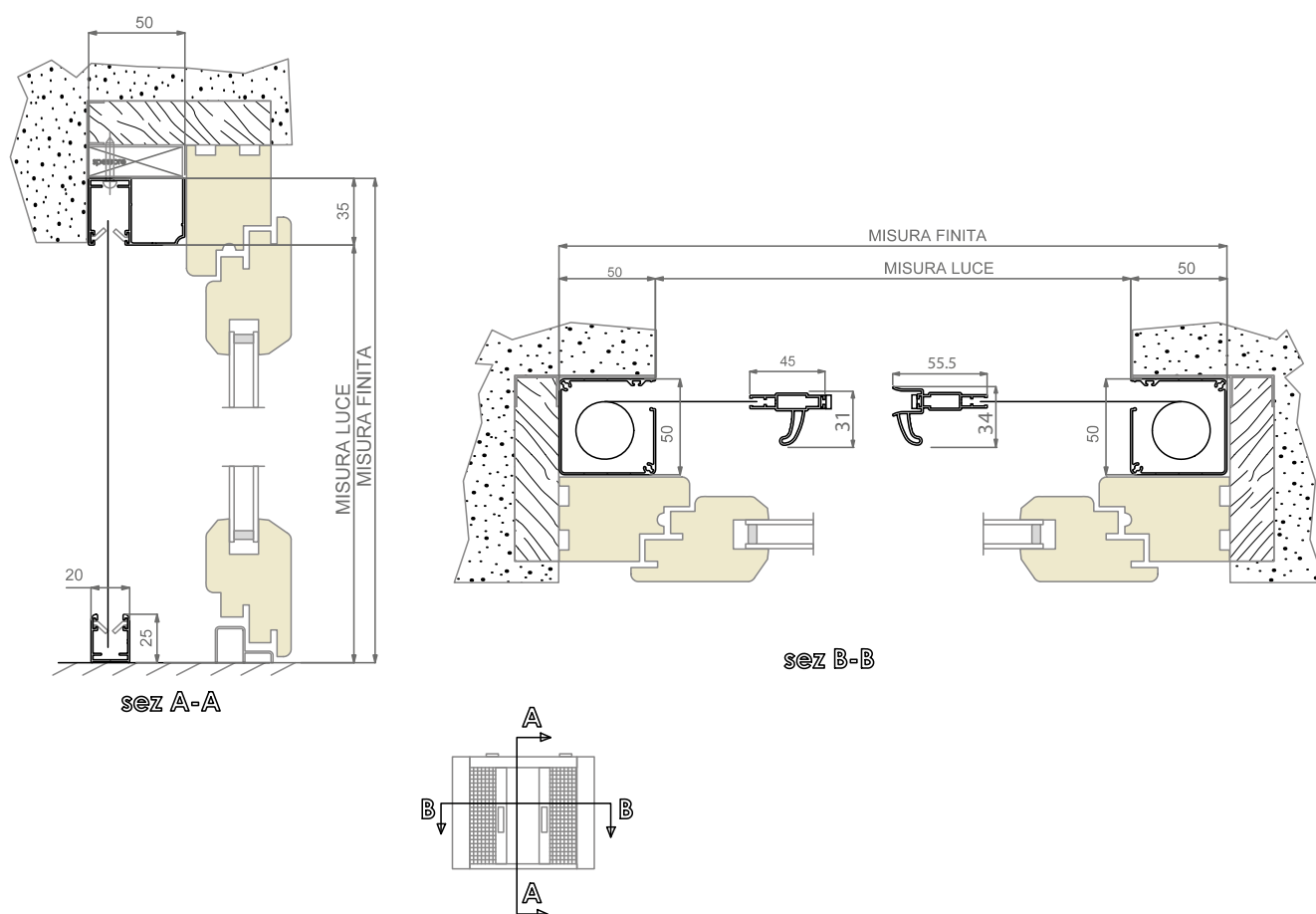

Ricorda che...

- Gli ordini vanno sempre passati BASE X ALTEZZA, specificando il colore con riferimento alla nostra mazzetta.
- Se non specificato nell'ordine l'anta semifissa sarà posizionata a **destra** "Vista interna".
- La rete di serie è la standard grigia. La rete ad alta trasparenza se non specificato verrà fornita nera.
- Per questo modello nell'etichetta adesiva apposta sul prodotto sarà riportata la **misura finita**.

Accessori

OPTIONAL

- Doppio rallentatore
- Rete a righe
- Rete ad alta trasparenza nera o grigia
- Rete anti-batterica Sunox® certificata
- Guida con spazzolino anti-vento
- Doppia maniglia incassata
- Doppia maniglia pieghevole

Colori a campione

OPTIONAL

- RAL a campione (20 gg)
- Altri colori (20-30 gg)
- Legno Decoral (30 gg)

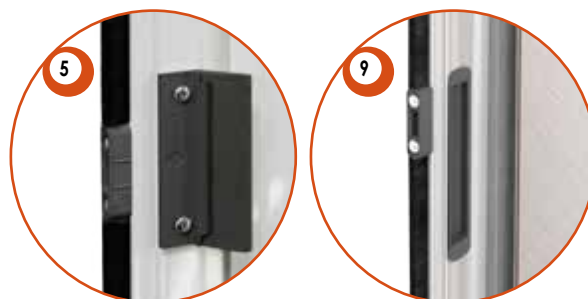

ZANZARIERE DA INCASSO

Modello

INCASSO
CATENA 50

Cassonetti Max (consigliate)

50 mm 160 x 260 cm

MADE IN ITALY

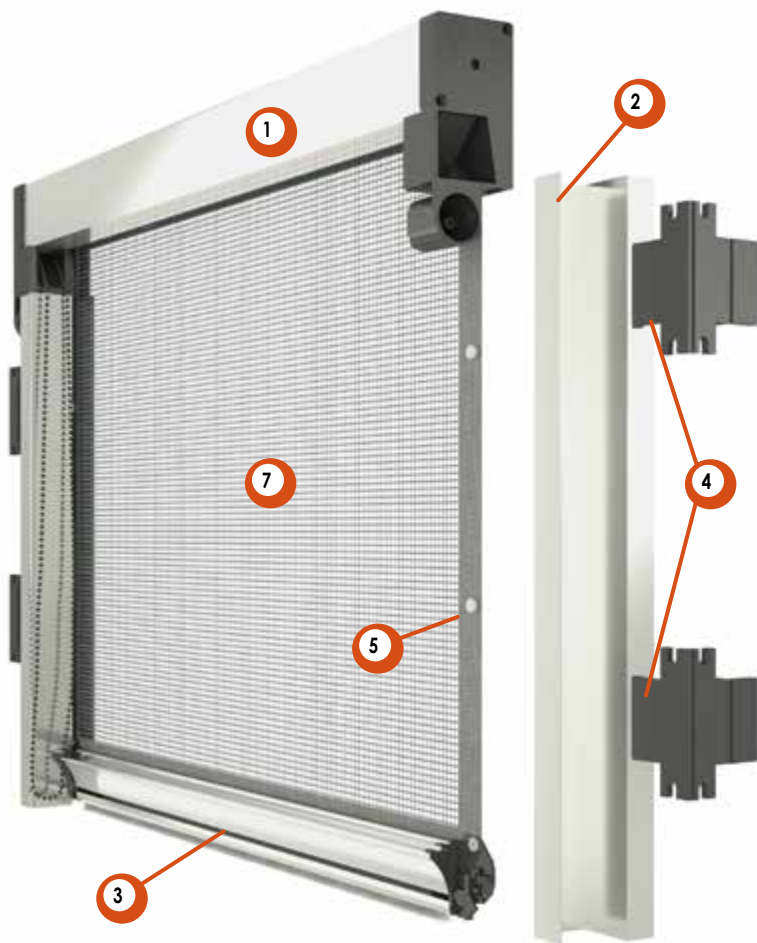

Caratteristiche

- Da incasso verticale con bottoni
- Rete in fibra di vetro grigia
- Frizionata
- Comando a catena

Legenda

- 1 Cassonetto 50
- 2 Guida da incasso 50
- 3 Barramaniglia
- 4 Supporto reggi guide
- 5 Bottoni anti-vento
- 6 Guida M8 | **OPTIONAL**

Plastica



Alluminio

Minimo di fatturazione a zanzariera: m² 1,5



€ al m²

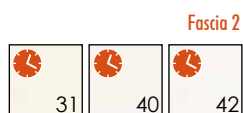

€ al m²



€ al m²



Colori non in pronta consegna. Giorni necessari per la consegna

Fascia 1 e 2: 20 gg
Fascia 3: 30 gg

Profili / disegni / dettagli

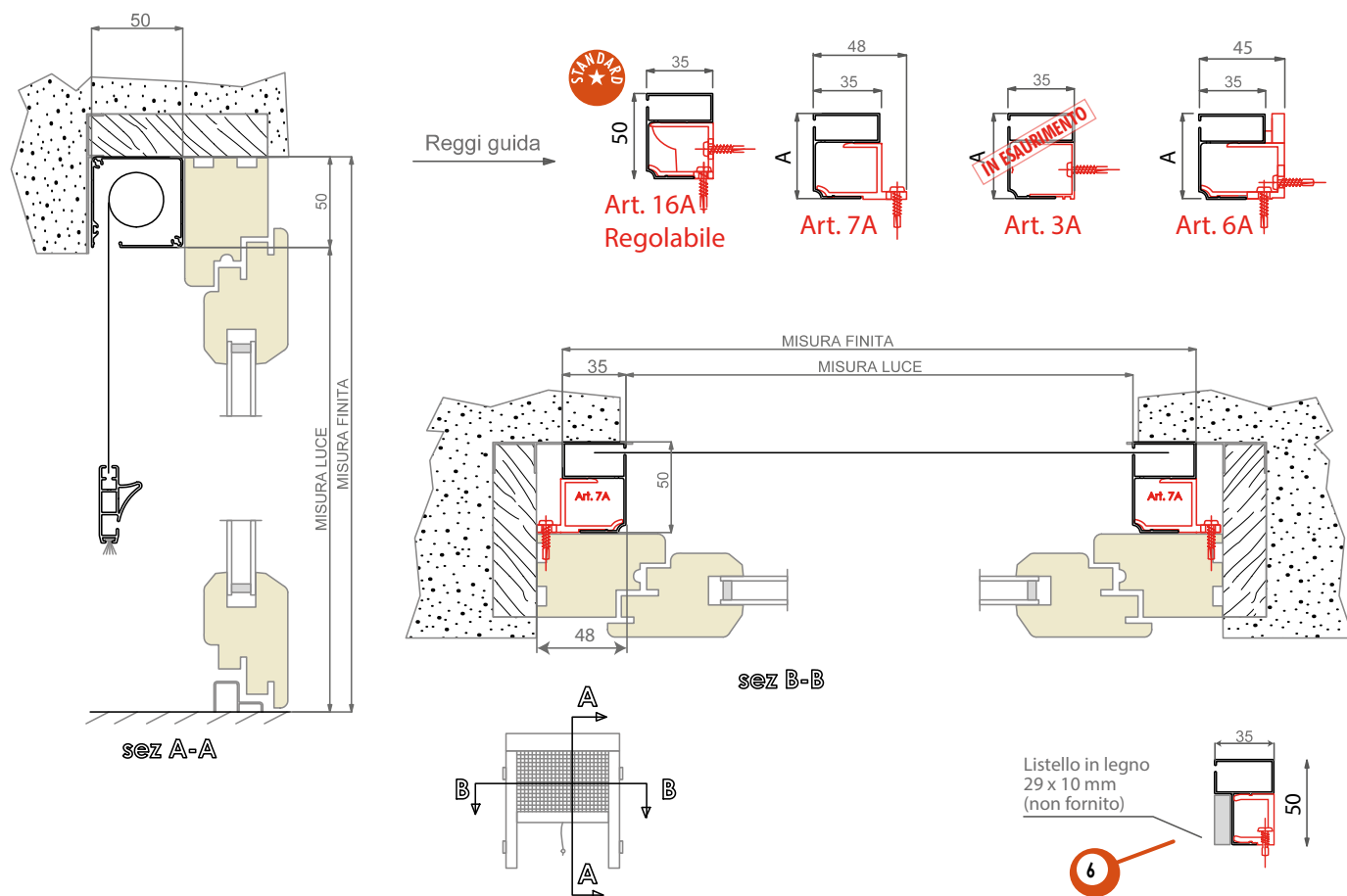

Ricorda che...

- Gli ordini vanno sempre passati BASE X ALTEZZA, specificando il colore con riferimento alla nostra mazzetta.
- Indicare da quale parte si vuole la catena "Vista interna", se non specificato verrà posizionata a **destra**.
- La rete di serie è la standard grigia. La rete ad alta trasparenza se non specificato verrà fornita nera.
- La garanzia sul prodotto decade se vengono richieste zanzariere oltre le misure consigliate.
- Per questo modello nell'etichetta adesiva apposta sul prodotto sarà riportata la **misura finita**.

Accessori

OPTIONAL

- Guida laterale M8
- Rete ad alta trasparenza nera o grigia
- Rete anti-batterica Sunox® certificata

Tessuto

OPTIONAL

Alt. max
con cass. 50 mm

Tessuto Blackout	240 cm
Tessuto Soltis 86	180 cm
Tessuto Soltis 92	180 cm
Tessuto Satinè 5500	150 cm

N.B.: Nel caso venga richiesto il prodotto con tessuto, sarà garantito solo per uso interno.

Colori a campione

OPTIONAL

- RAL a campione (20 gg)
- Altri colori (20-30 gg)
- Legno Decoral (30 gg)

Modello

Cassonetti Max (consigliate)

MADE IN ITALY

INCASSO
MOLLACATENA

50 mm 160 x 260 cm

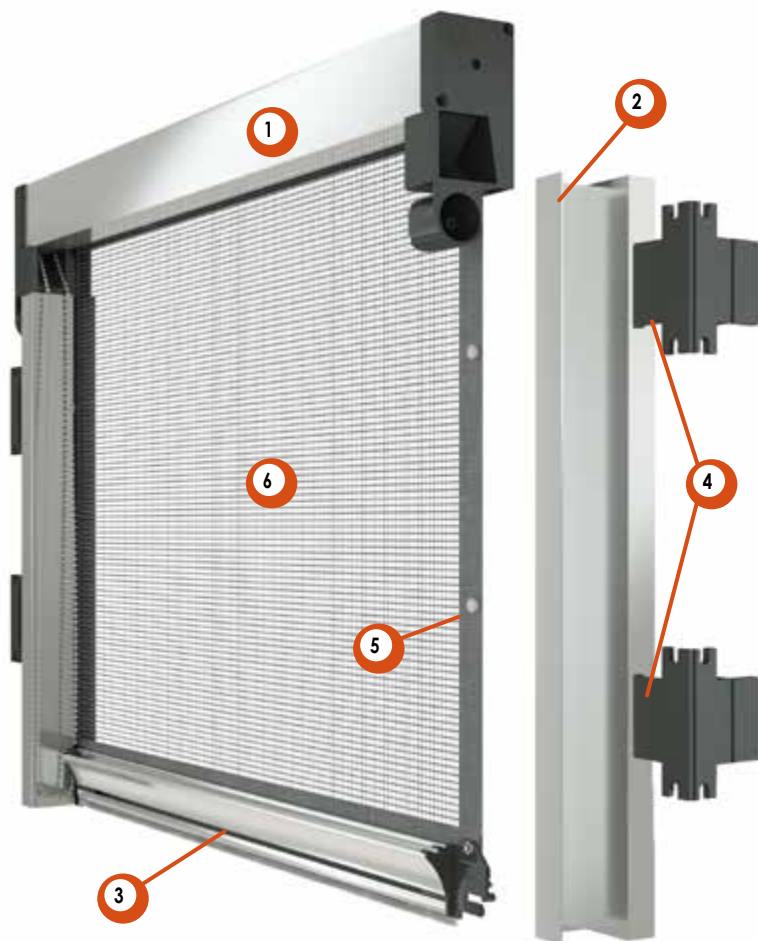

Caratteristiche

- Da incasso verticale con bottoni
- Frizionata
- Comando a catena + molla di risalita
- Guarnizione anti intrusione insetti BI, NE, MA, BR su cassonetto

Legenda

- 1 Cassonetto 50 con guarnizione anti intrusione insetti
- 2 Guida da incasso 50
- 3 Barramaniglia tipo Titanium
- 4 Supporto reggi guide
- 5 Bottoni anti-vento

Plastica

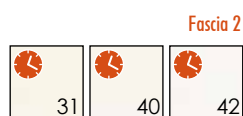

Alluminio

Minimo di fatturazione a zanzariera: m² 1,5€ al m²€ al m²€ al m²

Colori non in pronta consegna. Giorni necessari per la consegna | Fascia 1 e 2: 20 gg
Fascia 3: 30 gg

Profili / disegni / dettagli

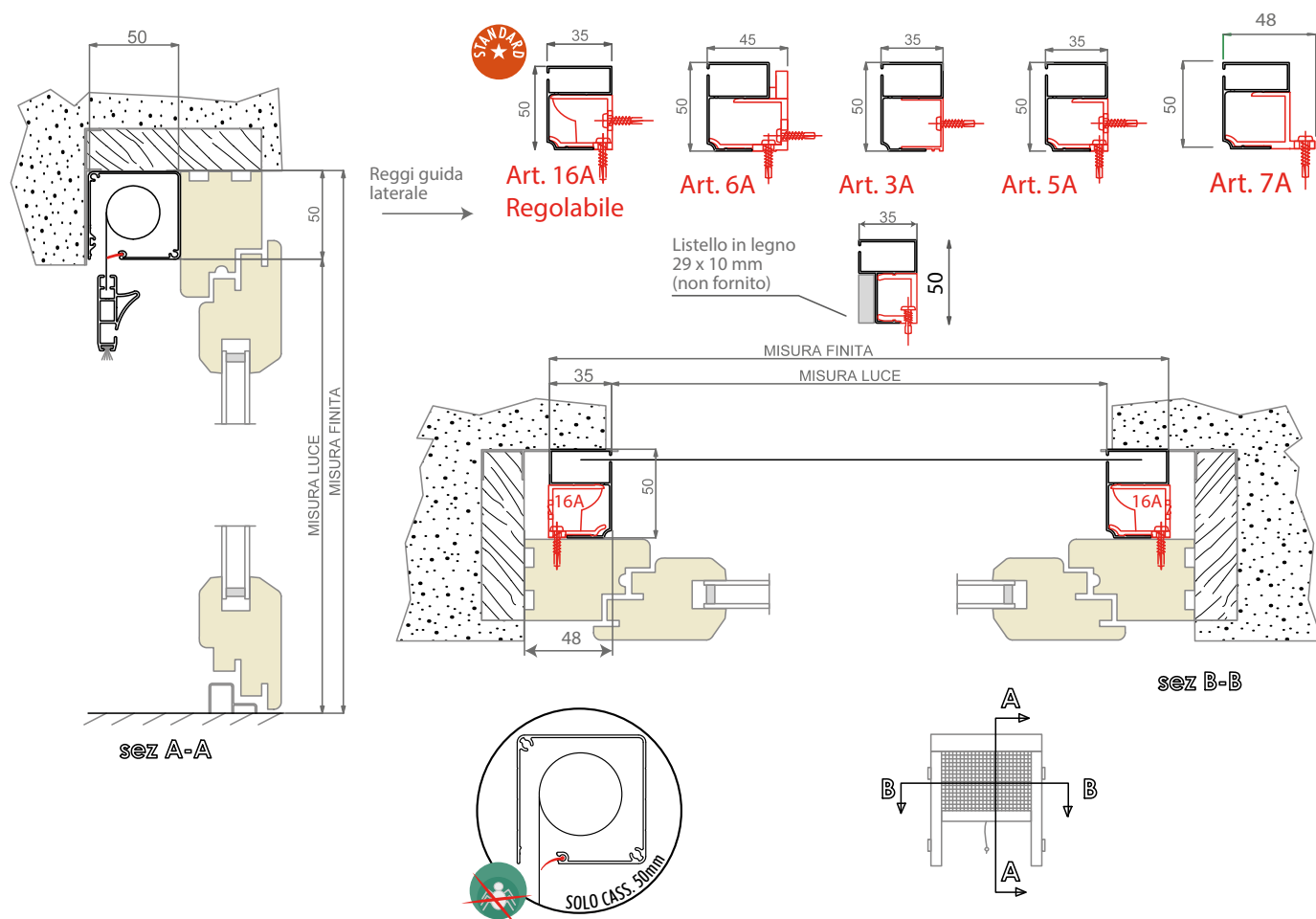

Ricorda che...

- Gli ordini vanno sempre passati BASE X ALTEZZA, specificando il colore con riferimento alla nostra mazzetta.
- Indicare da quale parte si vuole la catena "Vista interna", se non specificato verrà posizionata a **destra**.
- La rete di serie è la standard grigia. La rete ad alta trasparenza se non specificato verrà fornita nera.
- La garanzia sul prodotto decade se vengono richieste zanzariere oltre le misure consigliate.
- Per questo modello nell'etichetta adesiva apposta sul prodotto sarà riportata la **misura finita**.

Accessori

OPTIONAL

- Guida laterale M8
- Rete ad alta trasparenza nera o grigia
- Rete anti-batterica Sunox® certificata

Tessuto

OPTIONAL

Alt. max
con cass. 50 mm

Tessuto Blackout	240 cm
Tessuto Soltis 86	180 cm
Tessuto Soltis 92	180 cm
Tessuto Satinè 5500	150 cm

N.B.: Nel caso venga richiesto il prodotto con tessuto, sarà garantito solo per uso interno.

Colori a campione

OPTIONAL

- RAL a campione (20 gg)
- Altri colori (20-30 gg)
- Legno Decoral (30 gg)

Modello

INCASSO
PLISSÉ

Cassonetti Max (realizzabili singolo modulo)

46mm	200 x *300 cm rete nera in polipropilene
46 mm	200 x 260 cm rete grigia in polipropilene
50 mm	200 x *300 cm rete nera in polipropilene
50 mm	200 x 260 cm rete grigia in polipropilene

*realizzabile fino a 320 con rete poliestere nera e grigia
(barrette reggi cingolo necessarie)

Caratteristiche

- Zanzariera da incasso
- Laterale, centrale e moduli
- Rete plissettata in polipropilene (a richiesta in poliestere)
- Guida a terra di soli 5 mm
- La Barramaniglia si può fermare in qualsiasi punto della corsa.

Legenda

- 1 Guida superiore 46, 50
- 2 Profilo di riscontro 46, 50
- 3 Guida a terra di spessore 5 mm
- 4 Barramaniglia
- 5 Cassonetto
- 6 Porta magnete Barramaniglia
- 7 Barrette reggi cingoli | **OPTIONAL**
- 8 Versione con guida superiore autoportante | **OPTIONAL**

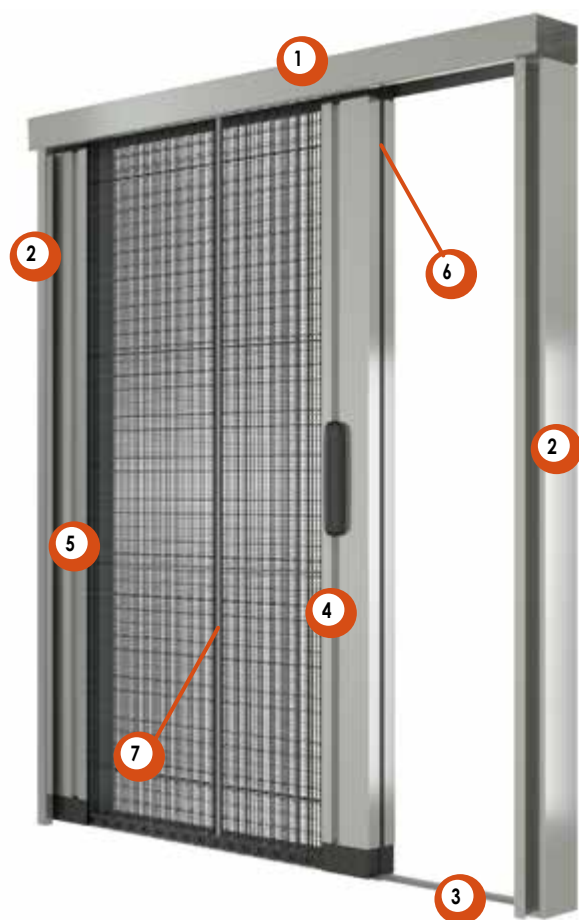

Plastica



Alluminio



Prezzo base



Aumento del prezzo base: 5%



Aumento del prezzo base: 15%

Profili / disegni / dettagli

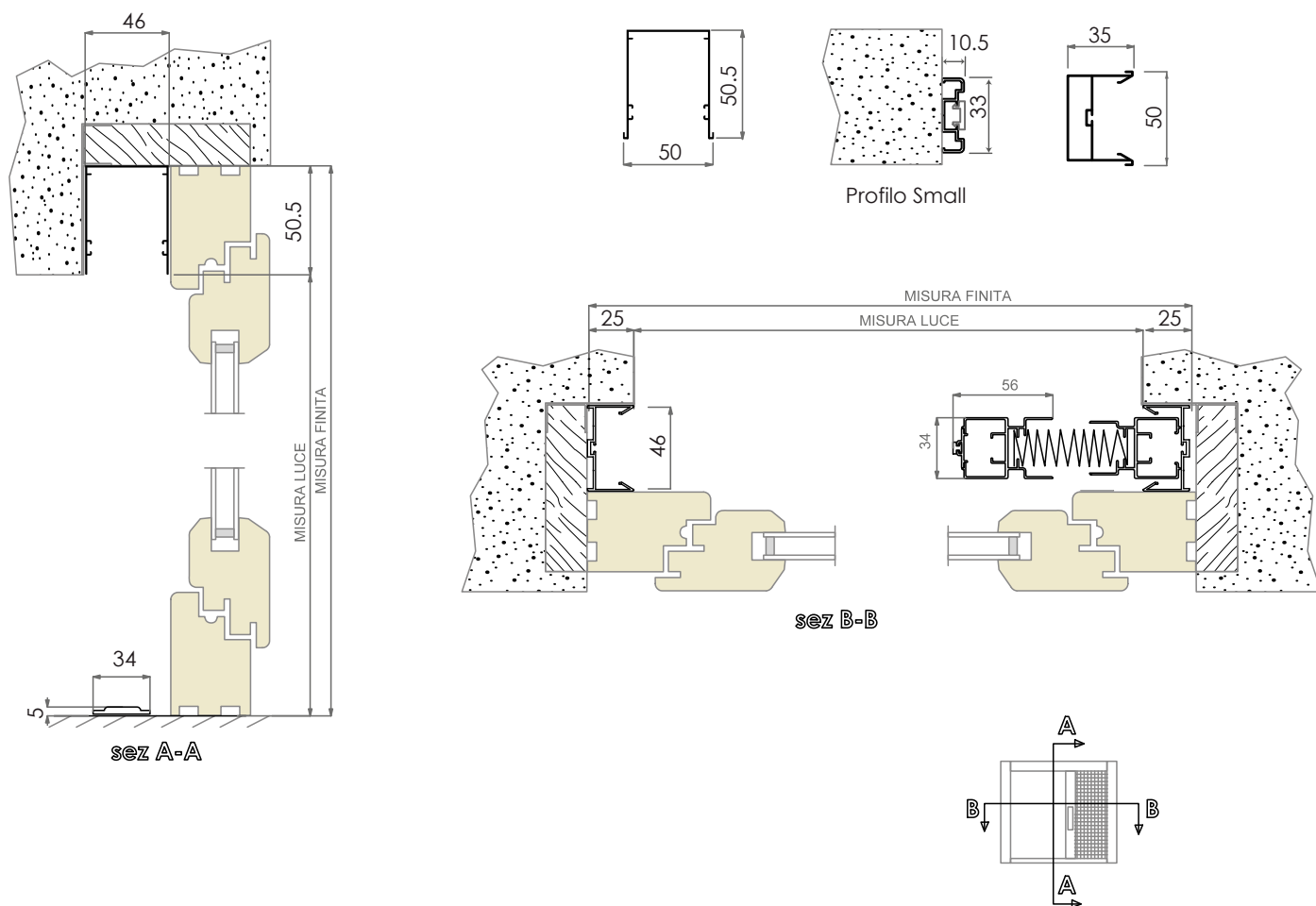

Ricorda che...

- Gli ordini vanno sempre passati **BASE X ALTEZZA**
- La rete di serie è in polipropilene ed è garantita 2 anni.
- La garanzia copre la plissé fino a una larghezza di 135 Cm, tuttavia utilizzando le barrette reggi cingoli, è garantita fino a fino ad 200 Cm.
- L'altezza della zanzariera deve essere almeno 20 Cm in più della larghezza
- Il profilo di riscontro Small è da utilizzare a muro non incassato. Disp. in pronta consegna nei colori: 5, 6, 26, 27, 30, 35.
- Per questo modello nell'etichetta adesiva apposta sul prodotto sarà riportata la **misura finita**.

Prezzi €

I prezzi sopra indicati sono relativi ai colori di fascia 1, per gli altri prezzi vedere la tabella della pagina precedente.

Accessori

OPTIONAL

- Guida a terra in pendenza
- Rete nera, grigia (a richiesta)
- Barrette reggi cingoli
- Profilo di riscontro Small (solo con magnete)
- Kit versione con guida superiore autoportante

Colori a campione

OPTIONAL

- RAL a campione (20 gg)
- Altri colori (20-30 gg)
- Legno Decoral (30 gg)

- 20% + prezzo fascia 1
- Chiedi preventivo
- Chiedi preventivo

Modello

INCASSO
ROLLOUT
MAGNUM

Cassonetti Max (realizzabili)

46 mm	180 x 300 cm
46 mm	360 x 300 cm Apertura centrale
50 mm	180 x 300 cm
50 mm	360 x 300 cm Apertura centrale

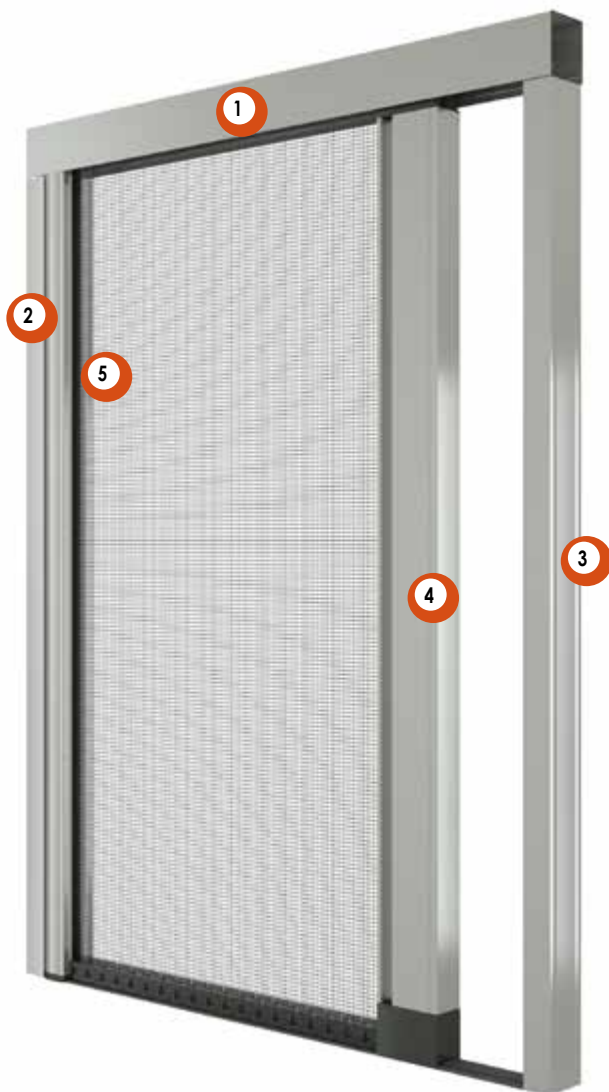

Caratteristiche

- Da incasso con rete stesa
- Rete ad alta trasparenza nera in polipropilene
- Guida a terra di 5 mm

Legenda

- 1 Guida superiore intera senza cuffie compensatrici
- 2 Profilo laterale con clip
- 3 Profilo di riscontro con magnete
- 4 Barramaniglia
- 5 Cassonetto
- 6 Guida a terra per deflusso acqua | **OPTIONAL**
- 7 Cingolo inferiore con spazzolino integrato
- 8 Maniglia Whippy | **OPTIONAL**
- 9 Versione autoportate | **OPTIONAL**
- 10 Clip Roll | **OPTIONAL**

Plastica

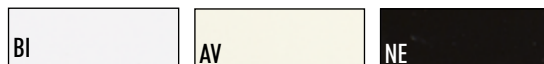

Minimo di fatturazione a zanzariera: 2 m² x anta / 4 m² x 2 ante

Alluminio



€ al m²

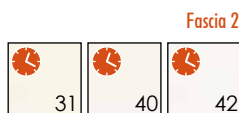

€ al m²



€ al m²



Colori non in pronta consegna. Giorni necessari per la consegna | Fascia 1 e 2: 20 gg
Fascia 3: 30 gg

Profili / disegni / dettagli

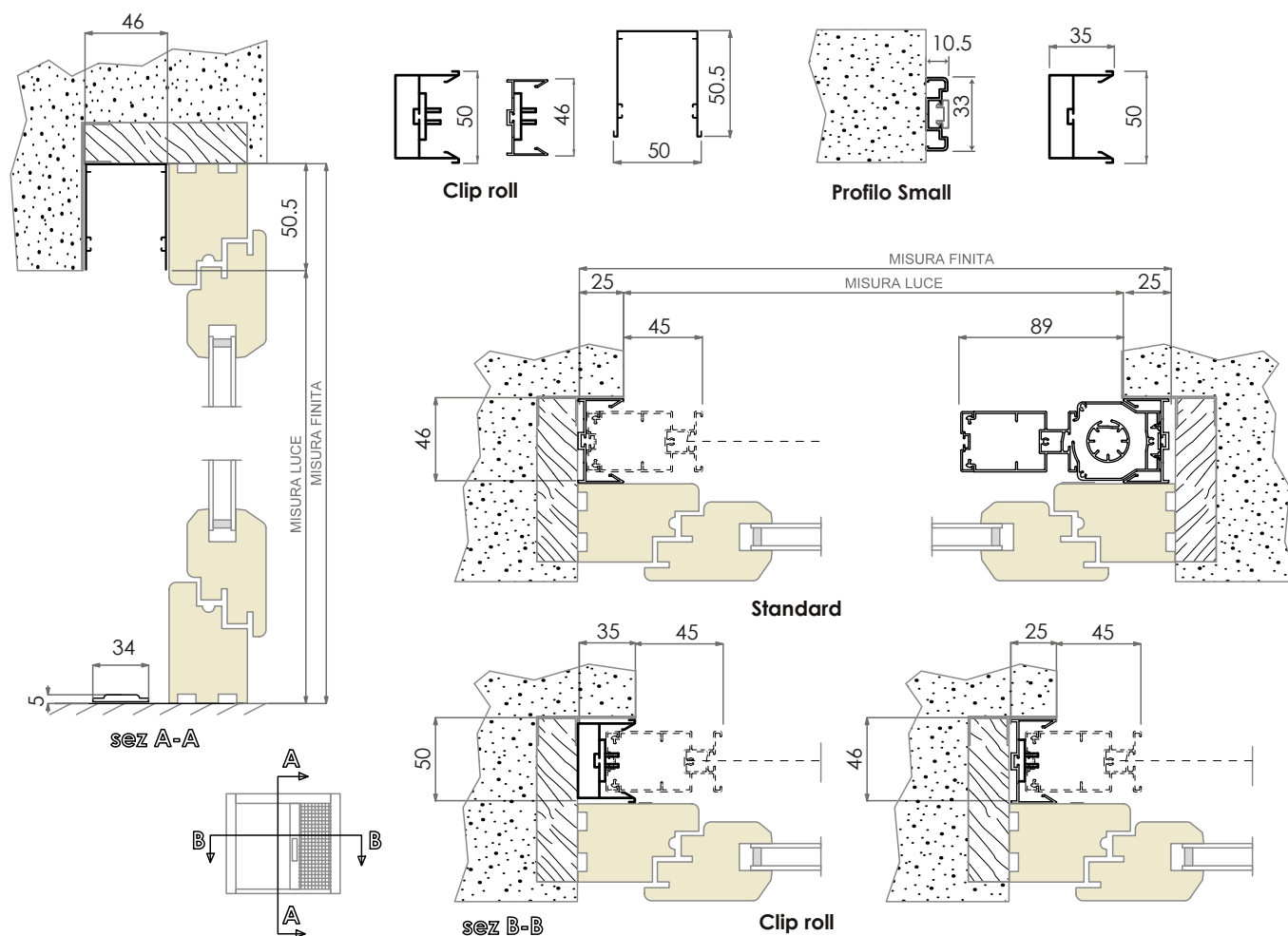

Ricorda che...

- Gli ordini vanno sempre passati **BASE X ALTEZZA**
- L'altezza della zanzariera deve essere almeno 20 Cm in più della larghezza
- Apertura centrale è dotata di paletti per l'anta semi fissa.
- Se non specificato nell'ordine nelle versioni ad apertura centrale dotate di sgancio a cricchetto, l'anta semifissa sarà posizionata a **destra**.
- Rete ad alta trasparenza nera di serie, grigia a richiesta.
- Il profilo di riscontro Small è da utilizzare a muro non incassato. Disp. in pronta consegna nei colori: 5, 6, 26, 27, 30, 35.
- La garanzia sul prodotto decade se vengono richieste zanzariere oltre le misure consigliate.
- Per questo modello nell'etichetta adesiva apposta sul prodotto sarà riportata la **misura finita**.

Accessori

OPTIONAL

- Rete grigia a richiesta
- Rete anti-batterica Sunox® certificata (max L 140 cm)
- Maniglia Whippy
- Profilo di riscontro Small (solo con magneti)
- Sgancio a cricchetto per apertura laterale
- Sgancio a cricchetto per apertura centrale | **NEW**
- Aggancio Clip Roll
- Guida inferiore in alluminio

Kit versione con guida superiore autoportante

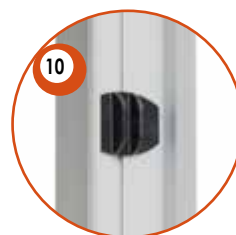

Colori a campione

OPTIONAL

- RAL a campione (20 gg)
- Altri colori (20-30 gg)
- Legno Decoral (30 gg)

Modello

INCASSO
ROLLOUT
46 mm

Cassonetti Max (realizzabili)

46 mm 140 x 260 cm
46 mm 280 x 260 cm Apertura centrale

IN ESAURIMENTO



Caratteristiche

- Da incasso con rete stesa
- Rete in polipropilene nera alta trasparenza
- Molla di richiamo regolabile esternamente
- Guida a terra di 5 mm

Legenda

- 1 Guida superiore con cuffie (a richiesta senza cuffie)
- 2 Profilo laterale con clip
- 3 Profilo di riscontro con magnete
- 4 Barramaniglia
- 5 Cassonetto
- 6 Maniglia Whippy | **OPTIONAL**

Plastica



Alluminio

Minimo di fatturazione a zanzariera: 2 m² x anta / 4 m² x 2 ante

Fascia 1

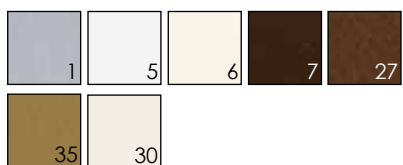

€ al m²

Fascia 3



€ al m²



Colori non in pronta consegna. Giorni necessari per la consegna | Fascia 1 e 2: 20 gg
Fascia 3: 30 gg

Profili / disegni / dettagli

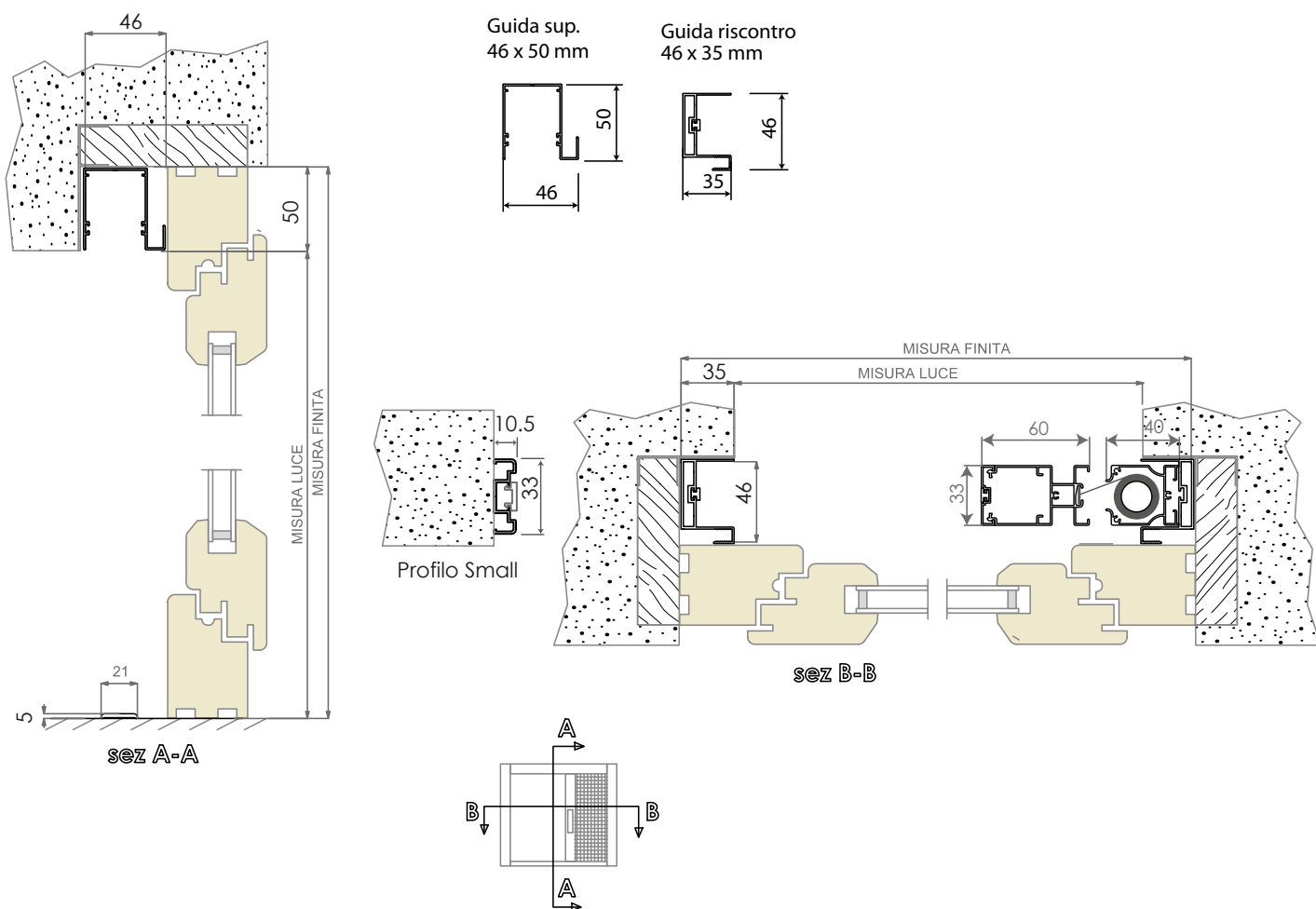

Ricorda che...

- Gli ordini vanno sempre passati **BASE X ALTEZZA**
- L'altezza della zanzariera deve essere almeno 20 Cm in più della larghezza
- Indicare da quale lato si vuole il cassonetto "Vista interna". Se non specificato verrà messo a **sinistra**.
- Apertura centrale è dotata di paletti per l'anta semi fissa.
- La "Rete ad alta trasparenza" è nera a richiesta grigia.
- Il profilo di riscontro Small è da utilizzare a muro non incassato. Disp. in pronta consegna nei colori: 5, 6, 26, 27, 30, 35.
- La garanzia sul prodotto decade se vengono richieste zanzariere oltre le misure consigliate.
- Per questo modello nell'etichetta adesiva apposta sul prodotto sarà riportata la **misura finita**.

Accessori

OPTIONAL

Rete grigia a richiesta
 Maniglia Whippy
 Profilo di riscontro Small (solo con magnete)

Colori a campione

OPTIONAL

RAL a campione (20 gg)
 Altri colori (20-30 gg)
 Legno Decoral (30 gg)

Modello

TAPPARELLA 78
MOLLA

Cassonetti Max (consigliate)

50 mm

180 x 260 cm

50 mm

200 x 260 cm con terminale Extra Forte



Caratteristiche

- Da incasso con sede per lo scorrimento della tapparella avvolgibile, quest'ultima non inclusa nel kit
- Funzionamento a molla

Legenda

- 1 Cassonetto 50
- 2 Guida laterale da incasso da 78 per tapparella
- 3 Barramaniglia
- 4 Porta cassonetto con invito per tapparella
- 5 Rallentatore | **OPTIONAL OBBLIGATORIO H > 180 Cm**
- 6 Piedino di fermo

Plastica



Alluminio

Minimo di fatturazione a zanzariera: m² 1,5€ al m²

Colori non in pronta consegna. Giorni necessari per la consegna

Fascia 1 e 2: 20 gg
Fascia 3: 30 gg

Profili / disegni / dettagli

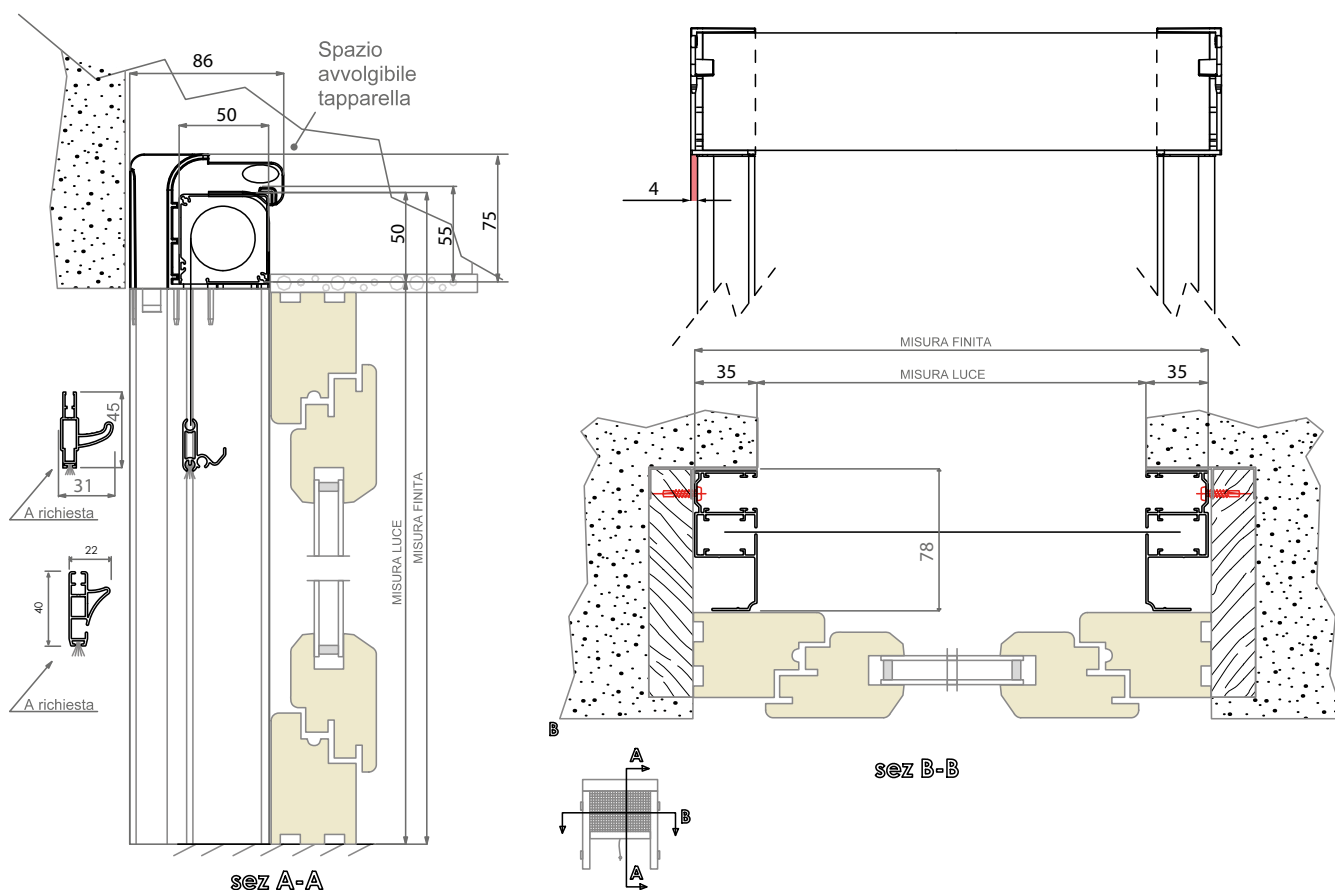

Ricorda che...

- Gli ordini vanno sempre passati BASE X ALTEZZA, specificando il colore con riferimento alla nostra mazzetta.
- Per altezze superiori a 180 Cm, il rallentatore viene sempre montato e il prezzo della zanz. maggiorato del suo prezzo.
- La rete di serie è la standard grigia. La rete ad alta trasparenza se non specificato verrà fornita nera.
- La garanzia sul prodotto decade se vengono richieste zanzariere oltre le misure consigliate.
- Per questo modello nell'etichetta adesiva apposta sul prodotto sarà riportata la **misura finita**.

Accessori

OPTIONAL

Rallentatore
 Terminale Extra Forte (consig. > 180cm)
 Rete ad alta trasparenza nera o grigia
 Rete anti-batterica Sunox® certificata
 Barramaniglia con Quick-Lock e rallentatore
 Supporti reggi guide 16A

Materiale sfuso

Solo guide colore Fascia 1
 Solo inviti porta cassonetto
 Zanzariera (cassonetto assemblato)

Colori a campione

OPTIONAL

RAL (20 gg)
 Altri colori (20-30 gg)
 Legno Decoral (30 gg)

Modello

Cassonetti Max (consigliate)

TAPPARELLA 78
CATENA
MOLLA CATENA

50 mm
50 mm

160 x 260 cm catena
160 x 260 cm molla catena

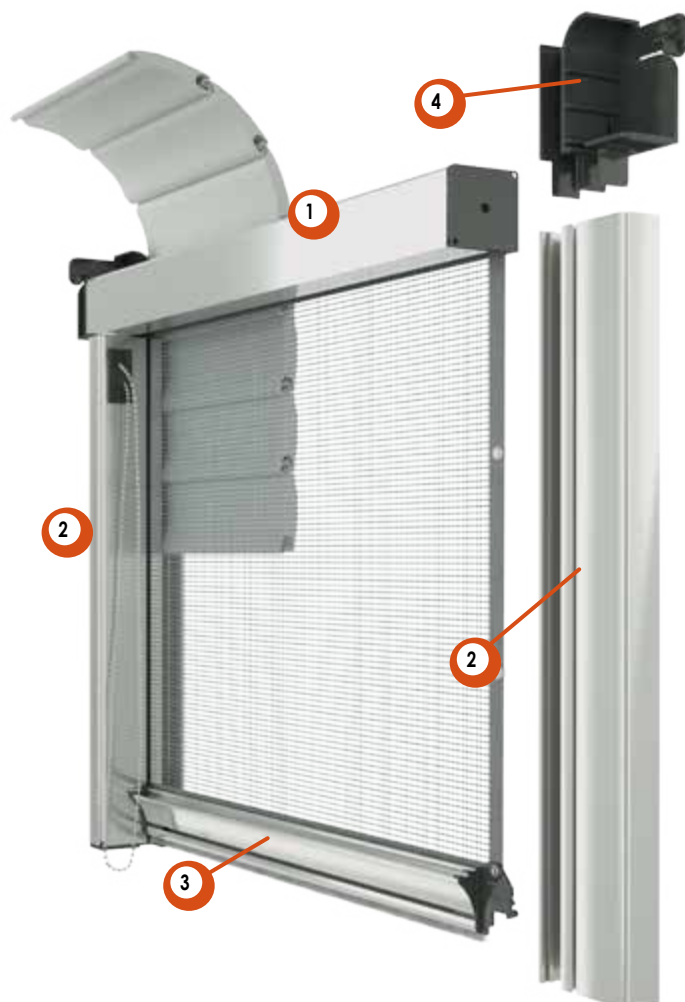

Caratteristiche

- Da incasso con sede per lo scorrimento della tapparella avvolgibile, quest'ultima non inclusa nel kit
- Funzionamento a catena

Legenda

- 1 Cassonetto 50
- 2 Guida laterale da incasso da 78 per tapparella
- 3 Barramaniglia
- 4 Porta cassonetto con invito per tapparella

Plastica



Alluminio

Minimo di fatturazione a zanzariera: m² 1,5

Fascia 1

€ al m²

Colori non in pronta consegna. Giorni necessari per la consegna

Fascia 1 e 2: 20 gg
Fascia 3: 30 gg

Profili / disegni / dettagli

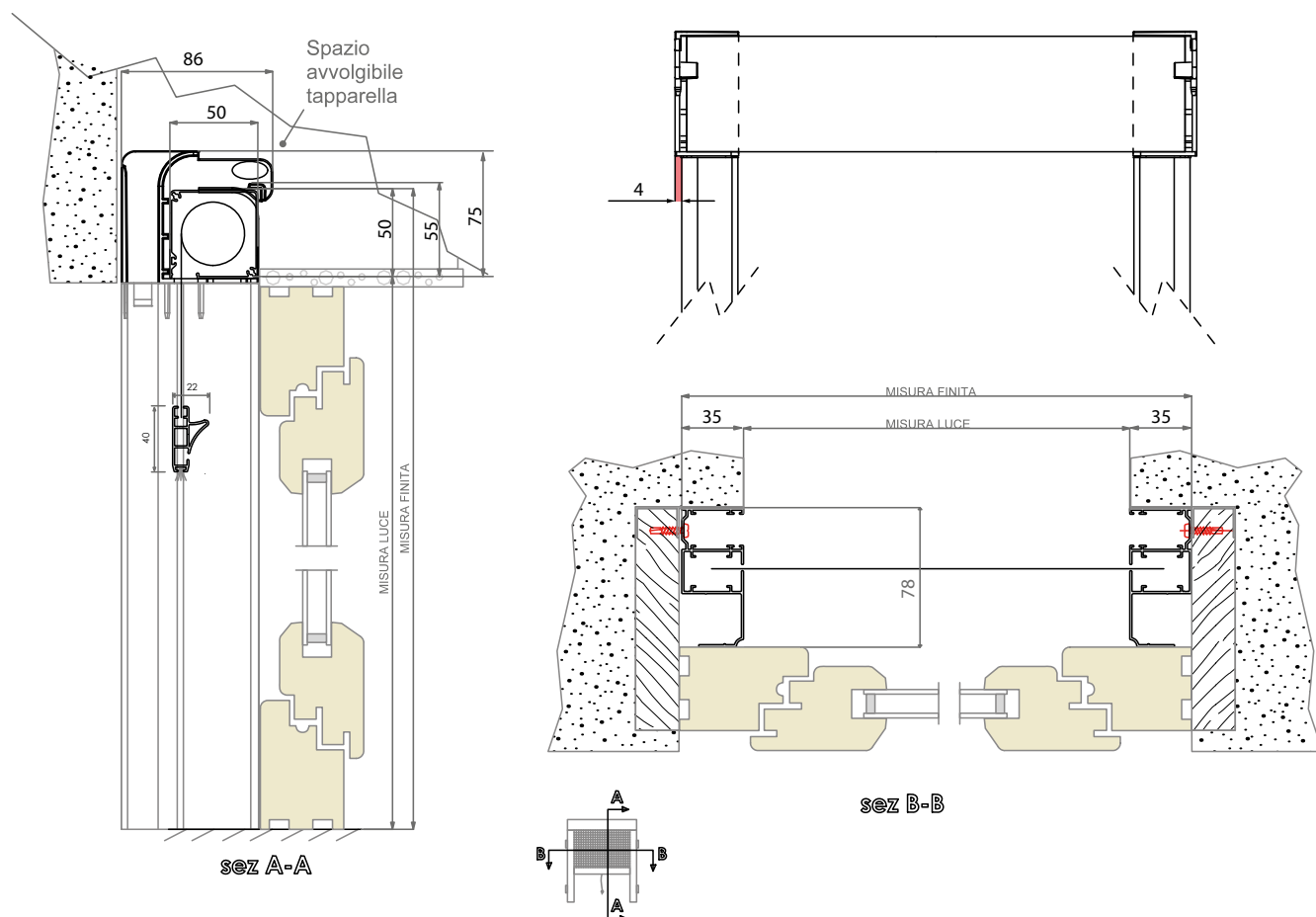

Ricorda che...

- Gli ordini vanno sempre passati **BASE X ALTEZZA**, specificando il colore con riferimento alla nostra mazzetta.
- Indicare da quale parte si vuole la catena "Vista interna", se non specificato verrà posizionata a **destra**.
- Nella versione Molla-catena considerare sempre il "Kit molla catena" vedi accessori.
- La rete di serie è la standard grigia. La rete ad alta trasparenza se non specificato verrà fornita nera.
- La garanzia sul prodotto decade se vengono richieste zanzariere oltre le misure consigliate.
- Per questo modello nell'etichetta adesiva apposta sul prodotto sarà riportata la **misura finita**.

Accessori

*OPTIONAL

Kit per versione molla catena (MC)
 Rete ad alta trasparenza nera o grigia
 Rete anti-batterica Sunox® certificata (max 140 cm)
 Supporti reggi guide 16A

Materiale sfuso

Solo guide colore Fascia 1
 Solo inviti porta cassetto
 Zanzariera (cassonetto assemblato)

Colori a campione

*OPTIONAL

RAL (20 gg)
 Altri colori (20-30 gg)
 Legno Decoral (30 gg)

Optional

*
OPTIONAL

TAPPARELLA 86

Per i modelli: M7, M9, Iridium, B80, B12, Silver, M71, M72, B85, Rollout Magnum, Plissé 38mm

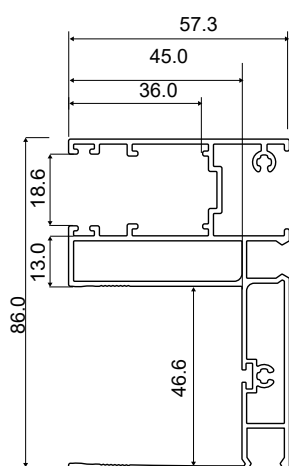
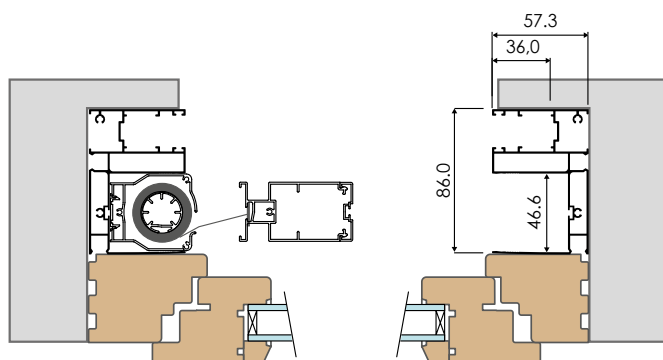

Questo profilo è una guida per tapparella e predisposizione per la zanzariera da incasso dedicata.
La mascherina in plastica andrà rimossa al momento dell'installazione della zanzariera.

Caratteristiche

- Kit per tapparelle da incasso, con sede per lo scorrimento della tapparella avvolgibile.

NOTA: il profilo deve essere ordianto al metro lineare, tenendo conto che le altezze devono essere raddoppiate.

Esempio:

Misure foro L 100 x H 150 = 2 x 150
Quindi ordinare 2 pezzi da 150

Alluminio

*
OPTIONAL

Fascia 1

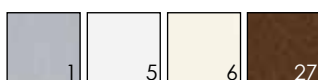

Fascia 3



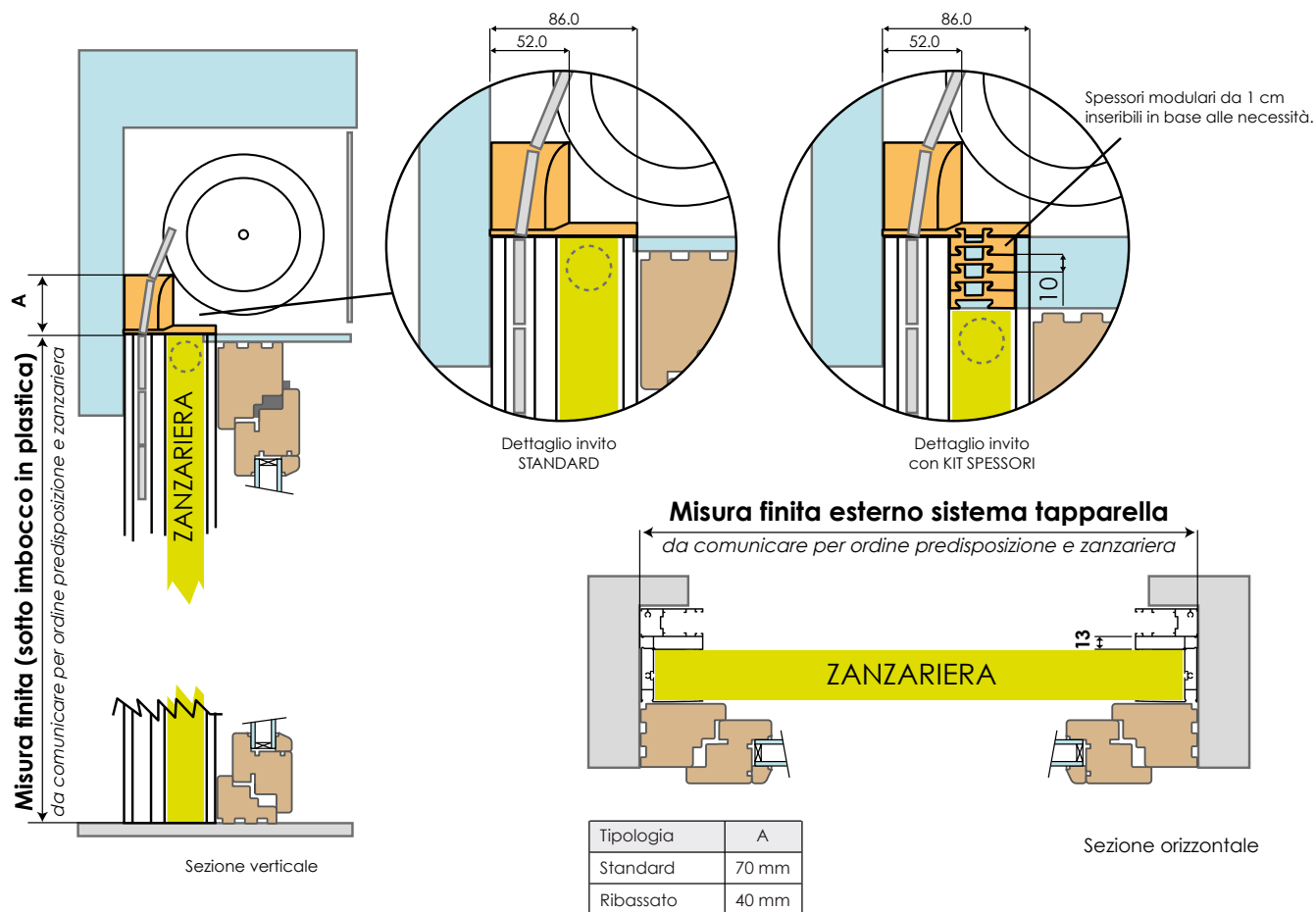

Ricorda che...



- Gli ordini vanno sempre passati BASE X ALTEZZA, specificando il colore con riferimento alla nostra mazzetta.

Materiale fuso tapparella 86 mm OPTIONAL

RAL (20 gg) Chiedere preventivo
 Altri colori (20-30 gg) Chiedere preventivo
 Legno Decoral (30 gg) Chiedere preventivo

Tipologia				
Cod. colore	1	5	6	27
Pronta consegna	sì	sì	sì	sì

Profilo a taglio al mt.	
Profilo in barre 6 mt.	
Carter Alluminio taglio al mt.	
Carter Alluminio in barre 6 mt.	

Componentistica		
Imbocco superiore ribassato STANDARD		
Imbocco superiore		
Distanziali modulabili		
Nottolino di fissaggio		
Kit Reggi Guide Pala-System / Tapp. 86 (20A / Sistemi bottoni)	€ 2,50 Kit	
Kit Reggi Guide Pala-System / Tapp. 86 (22A / Sistemi spazzolini)	€ 2,50 Kit	
Spessori di allineamento RollOut Magnum	€ 3,40 Kit	

Optional

*
OPTIONALKIT INCASSO
TAPPARELLA 80

IN ESAURIMENTO

Per i modelli: B11, B33, B83, B93, Plissé incasso 46, RollOut Magnum Incasso

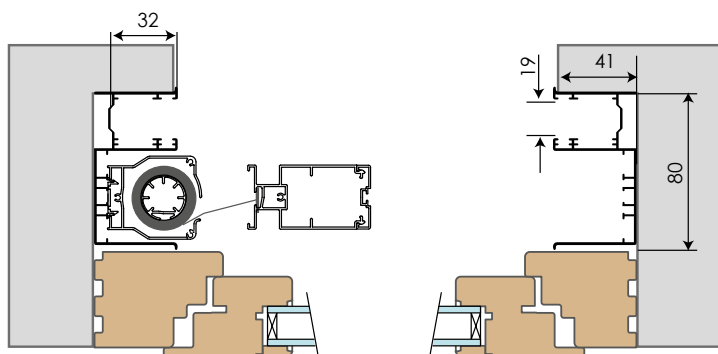

Caratteristiche

- Kit per tapparelle da incasso, con sede per lo scorrimento della tapparella avvolgibile, quest'ultima non inclusa nel kit.

*
OPTIONAL

Cover in PVC bianco verniciabile o in alluminio verniciato

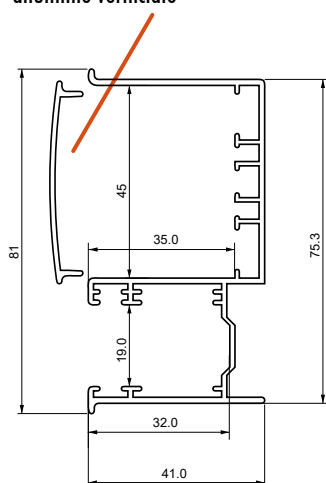

Questo profilo è una guida per tapparella e predisposizione per la zanzariera da incasso dedicata.
La mascherina in plastica andrà rimossa al momento dell'installazione della zanzariera.

Note:

Il Kit comprende:
N. 2 guide laterali
N. 2 imbocchi superiori per l'invito della tapparella.
Sono esclusi quindi dal kit la zanzariera e ogni altro elemento per la tapparella.

*
OPTIONAL

Kit tapparella 80 mm

I prezzi del kit sono intesi "Cadauno" e non comprendono le zanzariere.

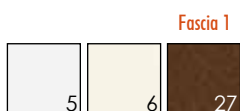

KIT



KIT

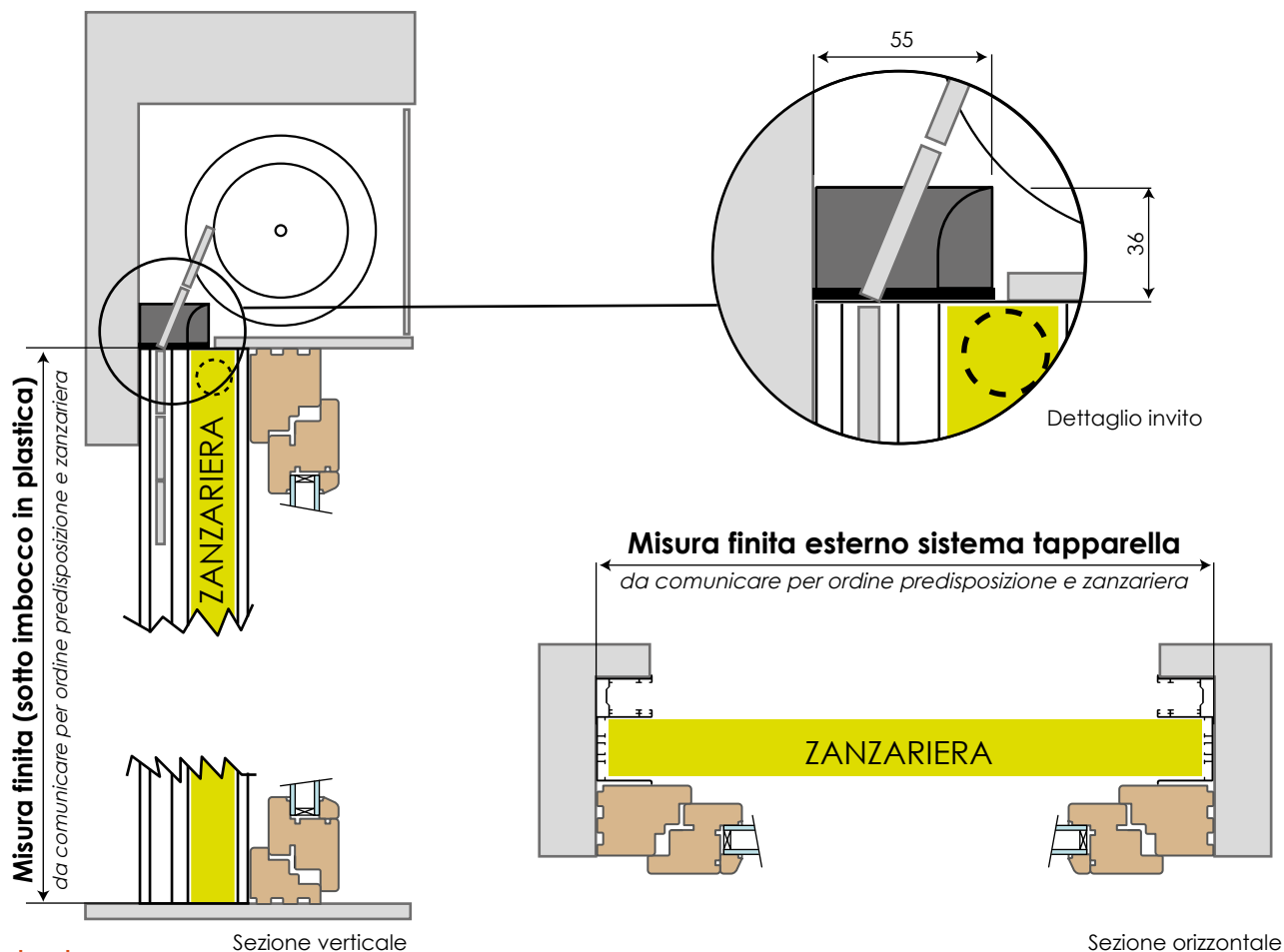

Ricorda che...

- Gli ordini vanno sempre passati BASE X ALTEZZA, specificando il colore con riferimento alla nostra mazzetta.

Materiale fuso tapparella 80 mm

OPTIONAL

Verificare la disponibilità dei colori al momento dell'ordine.

RAL (20 gg) +25%
 Altri colori (20-30 gg) Chiedere preventivo
 Legno Decoral (30 gg) Chiedere preventivo

Tipologia				
Cod. colore	5	6	27	26
Pronta consegna	sì	sì	sì	sì
Profilo a taglio al mt.				
Carter Alluminio al mt.				
Carter PVC bianco				

Inviti superiori
Col. Nero
Prezzo € coppia

Optional

OPTIONAL

PROFILO TRIMM

IN ESAURIMENTO

Per i modelli: M7, M9, B80, B12, RollOut Magnum incasso, Plissé

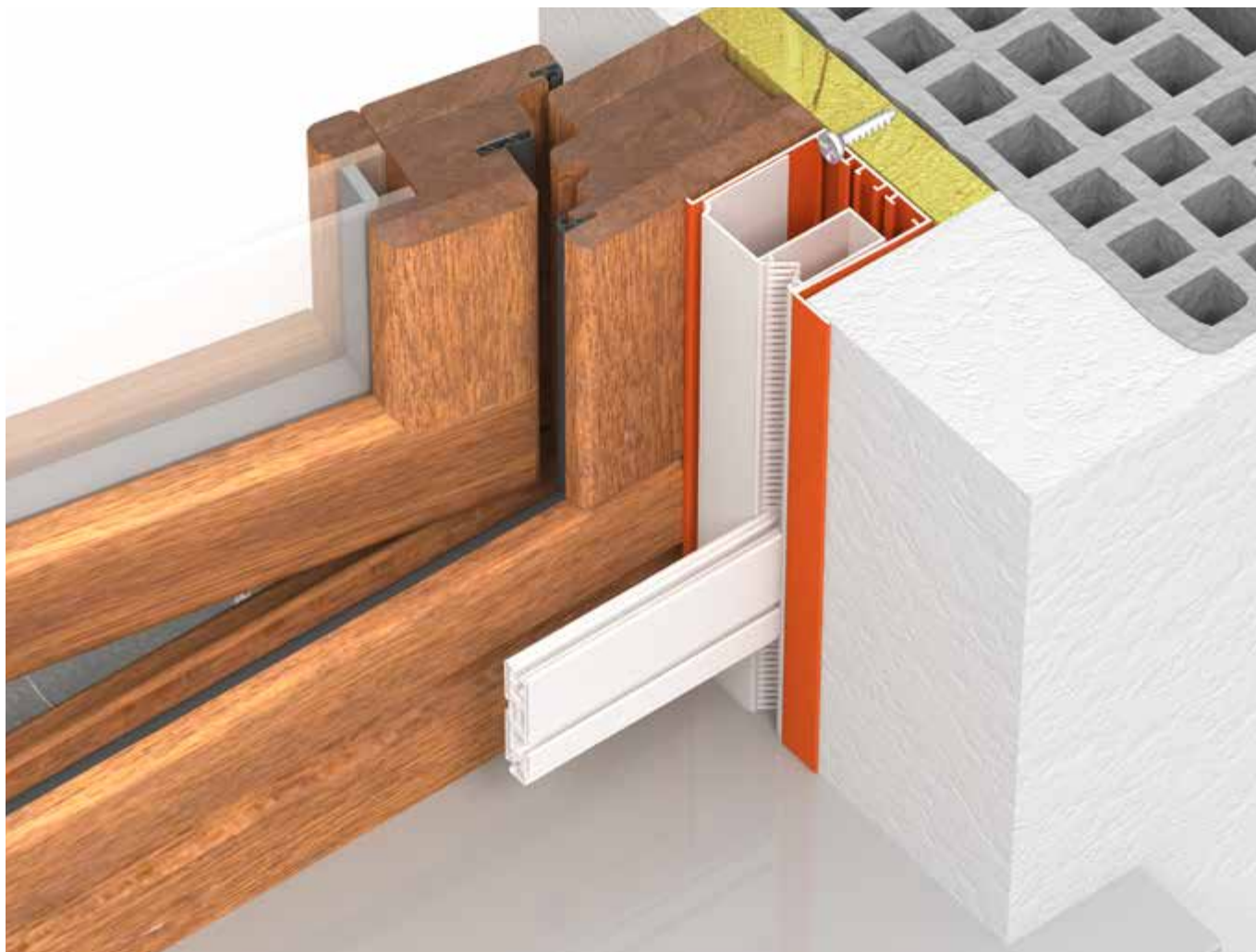

Il profilo trimm velocizza la posa evitando la necessità di rifinire l'angolo esterno della sede della zanzariera migliorando la resa estetica.

OPTIONAL

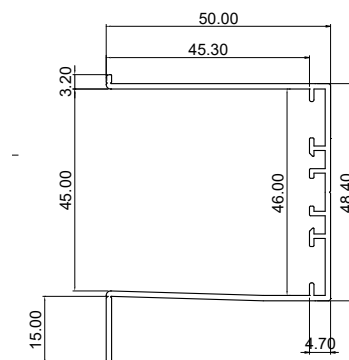

Verificare la disponibilità dei colori al momento dell'ordine.

Informazioni

SCHEMI DI
RILIEVO MISURE
INCASSO

Per rendere efficiente e veloce l'intero processo di organizzazione e produzione delle zanzariere è **fondamentale trasmettere in modo chiaro e corretto le misure all'interno dell'ordine.**

Qua trovate illustrata la definizione di "misura luce" e "misura finita" delle zanzariere da incasso.

Zanzariere da incasso laterali

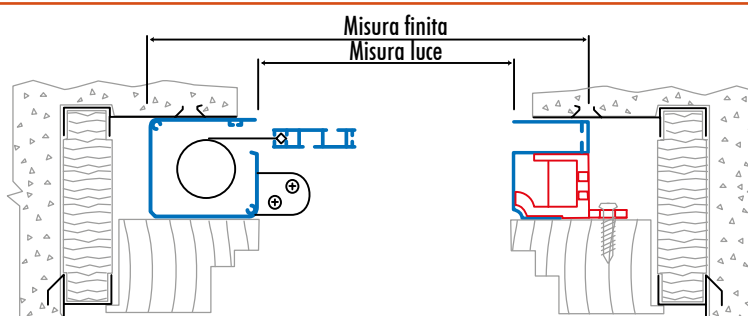

Zanzariere da incasso centrali

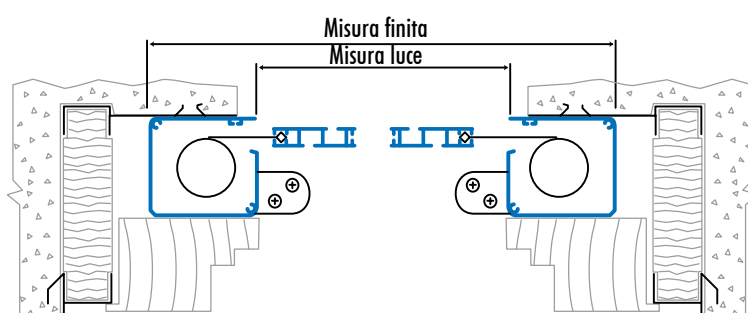

Zanzariere da incasso verticali

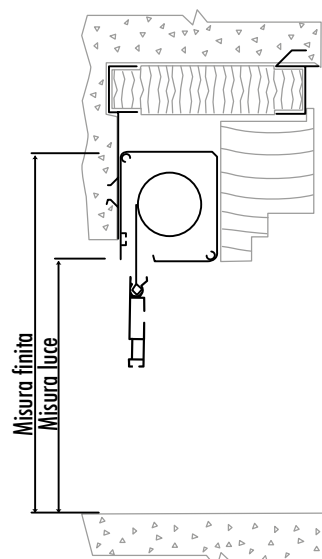

Optional

PALA-SYSTEM

Per i modelli con cassonetto da 45 mm: M7, M9, Iridium, B80, B12, Silver, M71, M72, B85, M73, M74, B88, Rollout Magnum, Plissé 38mm

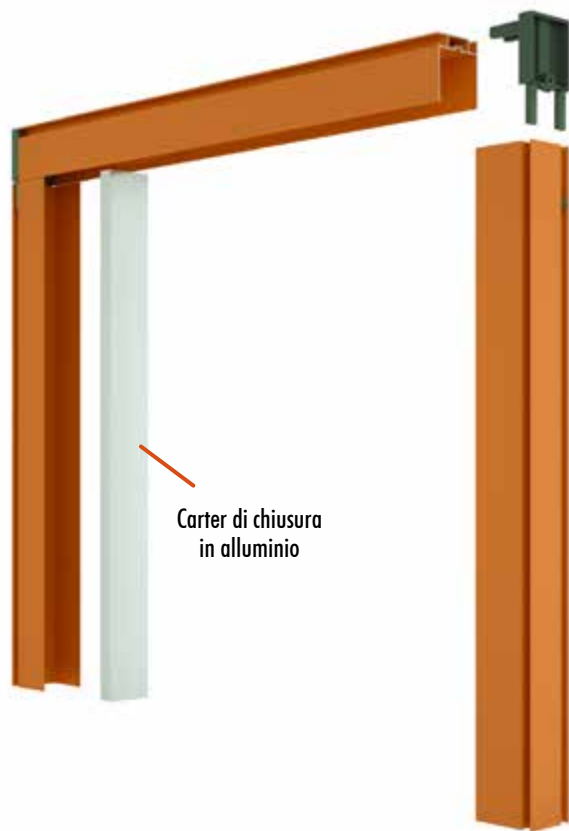

Carter di chiusura
in alluminio

Sistema di predisposizione autoportante con cuffie in materiale plastico per l'alloggiamento delle zanzariere su 3 lati.
Al momento dell'ordine delle zanzariere aggiungere il "Kit Reggi Guide Pala-System".

Per ogni predisposizione Pala-System è necessario ordinare:

- Profili Pala-System
- Kit di cuffie autoportanti

Fissabile al controtelaio o all'infisso tramite nottolino | **OPTIONAL**

Carter di chiusura in alluminio | **OPTIONAL**

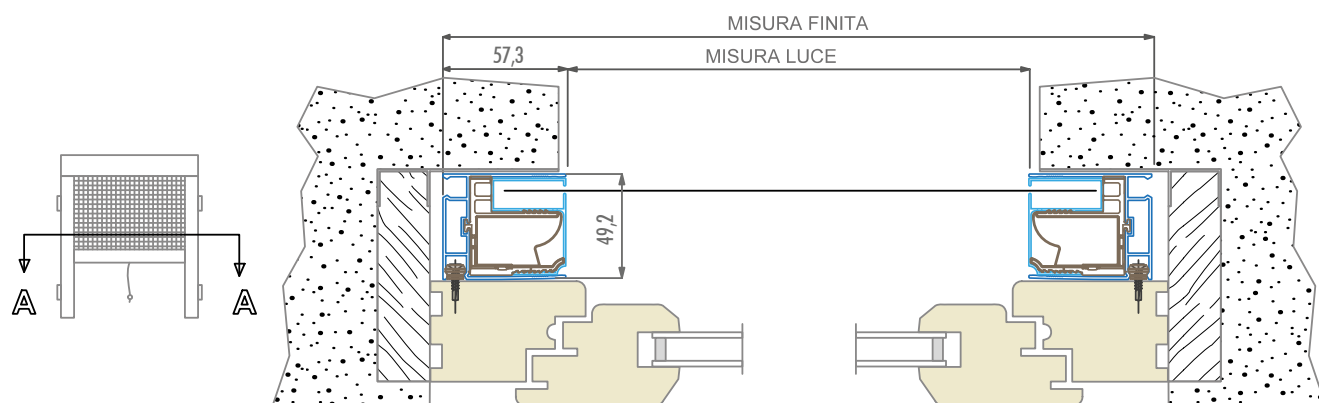
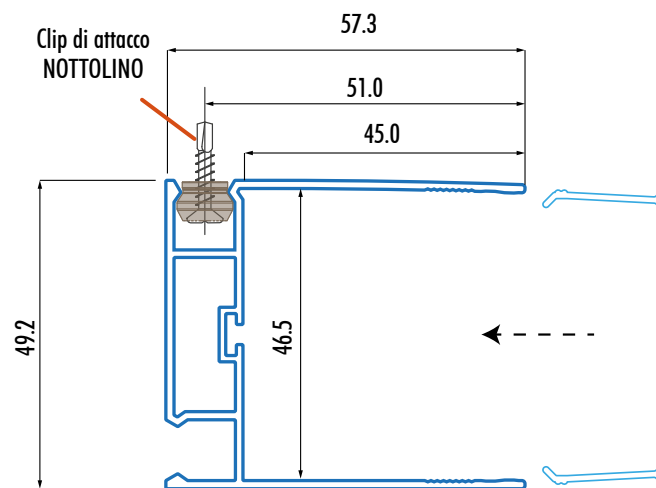

sez A-A

Optional

OPTIONAL

PALA-SYSTEM
ROLLOUT MAGNUM

Spessori di allineamento profili lato profilo di riscontro | OPTIONAL
Fissabile al controtelaio o all'infisso tramite nottolini | OPTIONAL

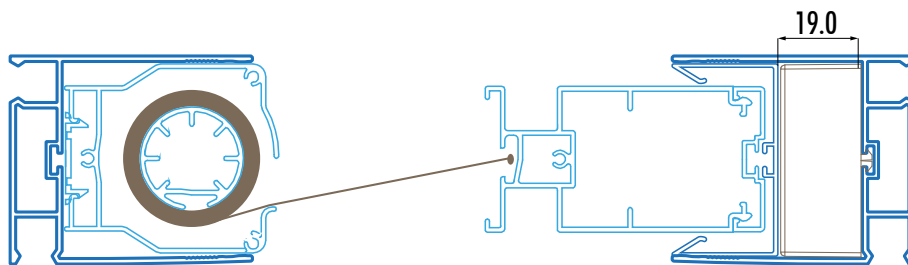

Predisposizione con zanzariera in versione "Standard": con zanzariera e profilo di riscontro con spessori di 19 mm



Versione "A scomparsa": con zanzariera senza profilo di riscontro (*minor visibilità della barramaniglia a zanzariera attiva*)

OPTIONAL

Optional

PALA-SYSTEM SISTEMI A BOTTONI

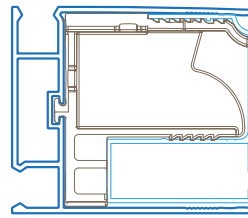

Kit Reggi guida 20 A con tecnologia TURN & FIX | OPTIONAL

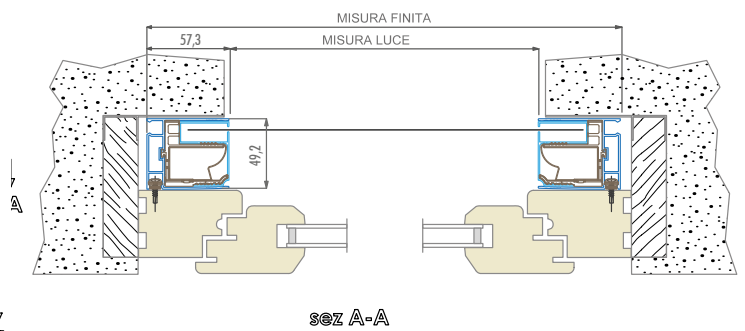

PALA-SYSTEM SISTEMI A SPAZZOLINO

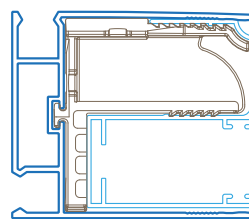

Kit Reggi guida 22 A con tecnologia TURN & FIX | OPTIONAL

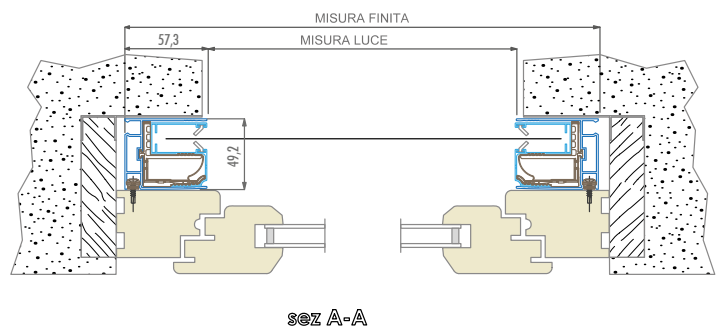

Optional

TURN & FIX PER REGGI GUIDE PALA-SYSTEM

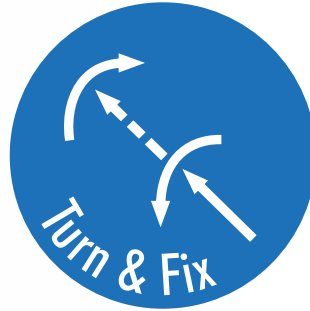

Questi supporti reggi guida si bloccano con un rapido movimento: si inseriscono nella gola presente nel profilo e si ruotano di pochi gradi!

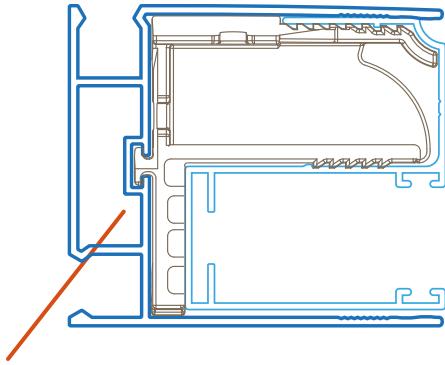

Gola per bloccaggio
supporti reggi guide



ZANZARIERE PER GRANDI LUCI

ZANZARIERA SISTEMA ZIP / ZIP SYSTEM MOSQUITO NET

APPLICAZIONE / APPLICATION

K.ZIP-NET 5585

ARGANO 85 MM / CRANK 85 MM

CE CERTIFICATO PER
INSTALLAZIONI ALL'ESTERNO
APPROVED FOR
EXTERNAL USE

OUT

CLASSE 3 al vento / Wind Class 3

ALLUMINIO / ALUMINIUM

COL.1 Argento OX	COL.5 RAL 9010	COL.6 RAL 1013	COL.27 T. di moro	COL.41 RAL 9010 OP	} 2-3 settimane weeks

OX: Ossidato/Oxidised | OP: Opaco/Matt



PARTI PLASTICHE / PLASTIC PARTS

BI	GR	AV	MA	NE
----	----	----	----	----

TENDA SISTEMA ZIP AD ARGANO / ZIP SYSTEM BLIND WITH CRANK

ELEMENTI DI SERIE / STANDARD ELEMENTS (OPT. OPTIONAL/EXTRA)

- Cassonetto in alluminio / Aluminium headbox: 85x95 mm
- Arganello con fincorsa su lato destro (vista interna) / Crank with limiter on right side (inside view)
- Tube / Tube: Ø 56 - 60 mm
- Supporti a soffitto con viti di bloccaggio / Ceiling supports
- Terminale alluminio con guarnizione a palloncino / Aluminium end bar with balloon seal: 20x48 mm
- Guide laterali ispezionabili con molle per tensionamento telo / Inspectionable side rails with spring for tensioning fabric
- Sistema di trattenuta telo Zip / Zip system
- Rete TUFF SCREEN nera, grigia a richiesta (senza maggiorazione) / Black, grey TUFF SCREEN on request (without surcharge)

Prezzi pagina / Prices pages: 192

Dettagli tecnici e consigli vedere pag. / For technical details and advice see pag.: 206...219

SUPPLEMENTI / EXTRA

EXTRA

Descrizione / Description	€
Testate con perno centratore / Head with centering pin: TC, TCV	
Rinvio 45° / Universal Joint 45°	
Rinvio 90° / Universal Joint 90°	
Spazzolino 15 mm sul terminale / 15 mm brush on the end bar	
Mantovana per compensazione fuori squadra / Valance for out-of-squareness	

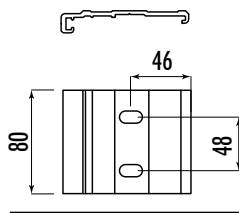
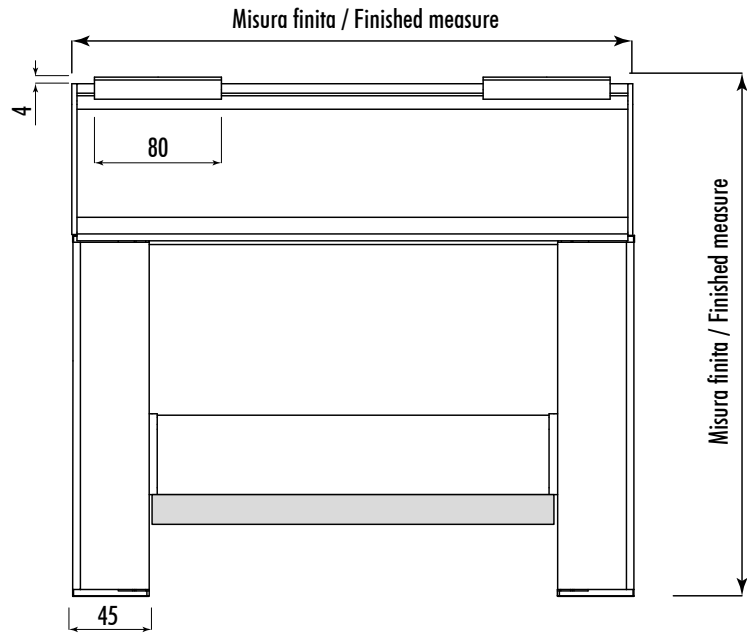
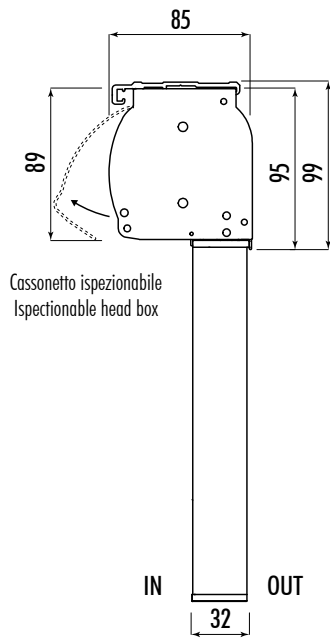

Supporto a soffitto
Ceiling support

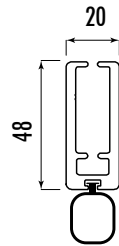

Terminale con guarnizione a palloncino
Bottom bar with tubular sealin gasket

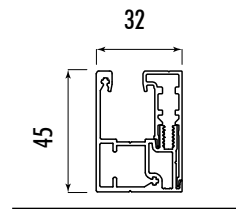

Guida laterale
Side rail

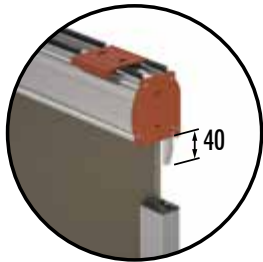

TC

Testata con perno centratore
Head with center pin

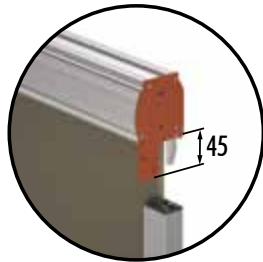

TCV

Testata con perno centratore
e viti laterali
Head with pin and
lateral screws

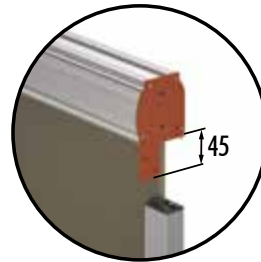

TV

Testata con viti laterali
Head with lateral screws

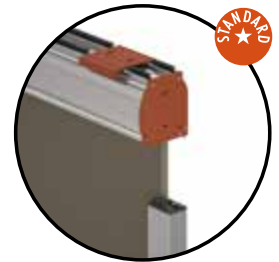

TS

Testata senza viti
(Attacco a soffitto)
Head without screws
(Attached to the ceiling)

RICORDA / REMEMBER

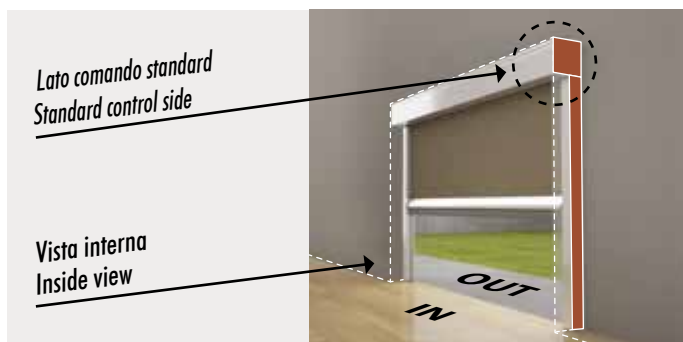

ZANZARIERA SISTEMA ZIP / ZIP SYSTEM MOSQUITO NET

APPLICAZIONE / APPLICATION

K.ZIP-NET 6585

MOTORE 85 MM / MOTORIZED 85 MM

CE CERTIFICATO PER
INSTALLAZIONI ALL'ESTERNO
APPROVED FOR
EXTERNAL USE

OUT

CLASSE 3 al vento / Wind Class 3

ALLUMINIO / ALUMINIUM

COL.1 Argento OX	COL.5 RAL 9010	COL.6 RAL 1013	COL.27 T. di moro	COL.41 RAL 9010 OP	2-3 settimane weeks
------------------------	-------------------	-------------------	----------------------	--------------------------	---------------------------

OX: Ossidato/Oxidised | OP: Opaco/Matt

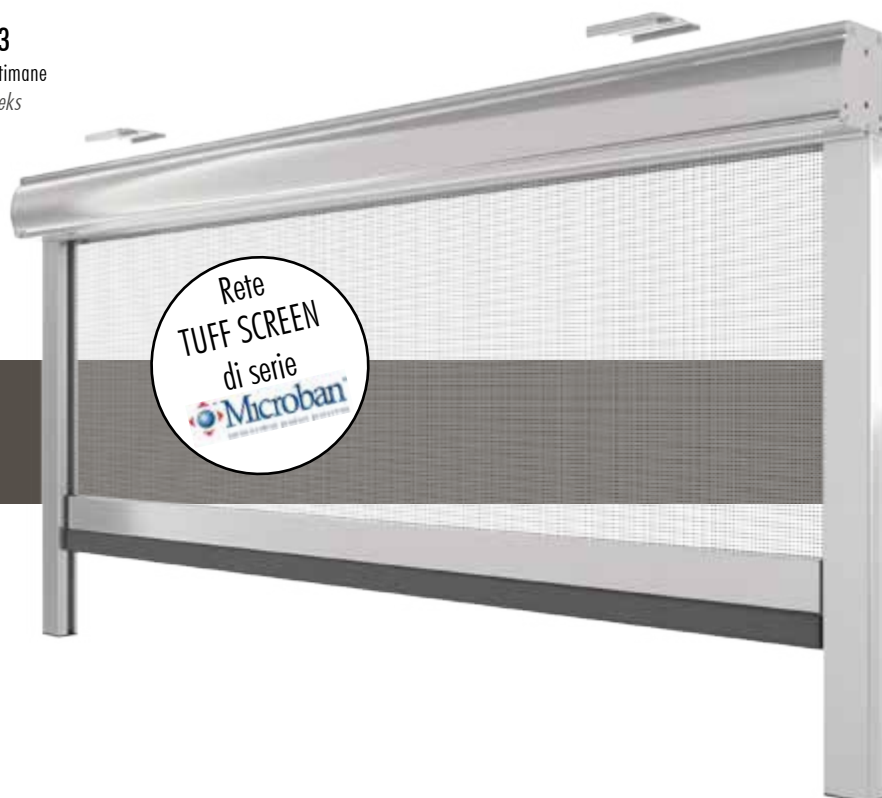

PARTI PLASTICHE / PLASTIC PARTS

BI	GR	AV	MA	NE
----	----	----	----	----

TENDA SISTEMA ZIP CON MOTORE / ZIP SYSTEM BLIND WITH MOTOR

ELEMENTI DI SERIE / STANDARD ELEMENTS (OPT. OPTIONAL/EXTRA)

Cassonetto in alluminio / Aluminium headbox: 85x95 mm

Motore tubolare su lato destro (vista interna) con comando a pulsante / Tubular motor on right side (inside view) with button control: PALAGINA 230Vac - Ø35 mm

Tubo / Tube: Ø 56 - 60 mm

Supporti a soffitto con viti di bloccaggio / Ceiling supports

Terminale alluminio con guarnizione a palloncino / Aluminium end bar with balloon seal: 20x48 mm

Guide laterali ispezionabili con molle INOX per tensionamento telo / Inspectionable side rails with INOX spring for fabric tensioning

Sistema di trattenuta telo Zip / Zip system

Rete TUFF SCREEN nera, grigia a richiesta (senza maggiorazione) / Black, grey TUFF SCREEN on request (without surcharge)

Prezzi pagina / Prices pages: 192

Dettagli tecnici e consigli vedere pag. / For technical details and advice see pag.: 206...219

SUPPLEMENTI / EXTRA

EXTRA

Descrizione / Description	€
Testate con perno centratore / Head with centering pin: TC, TCV	
Spazzolino 15 mm sul terminale / 15 mm brush on the end bar	
Mantovana per compensazione fuori squadra / Valance for out-of-squareness	
Motore Somfy LS 40 / Somfy LS 40 motor	
Motore Somfy Altus 40 RTS / Somfy Altus 40 RTS motor	
Motore Somfy Sunilus Screen io 50 / Somfy Sunilus Screen io 50 motor	
Motore fincorsa elettronici / Electronic motor limit switch	

DISEGNI TECNICI E PROFILI / TECHNICAL DRAWINGS AND PROFILES

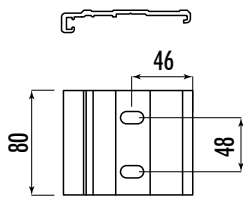
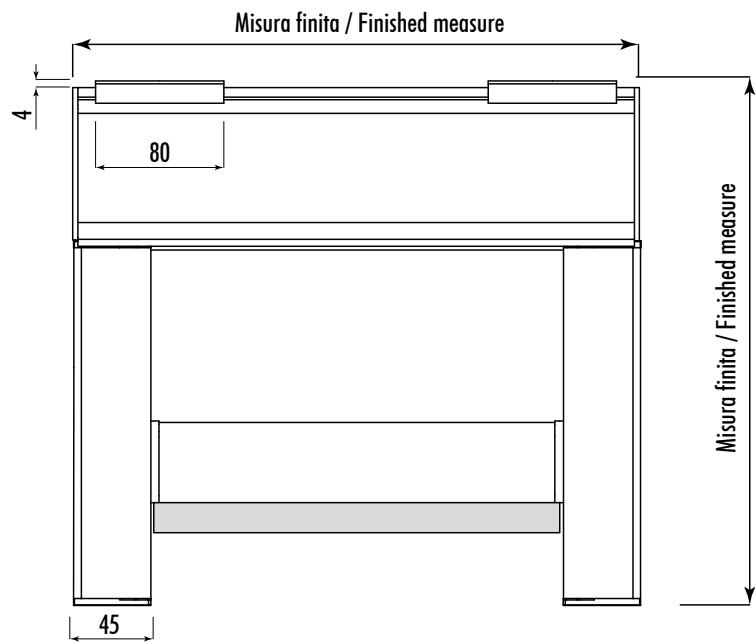
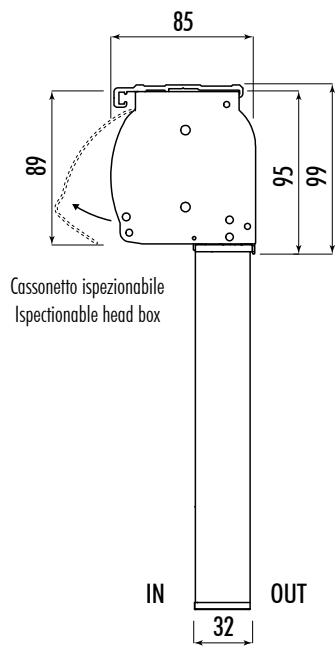

Supporto a soffitto
Ceiling support

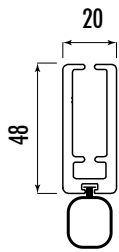

Terminale con guarnizione a palloncino
Bottom bar with tubular sealinl gasket

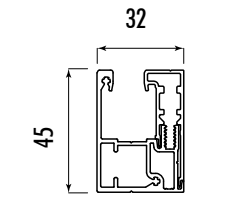

Guida laterale
Side rail

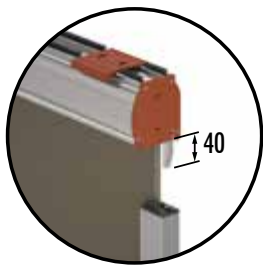

TC

Testata con perno centratore
Head with center pin

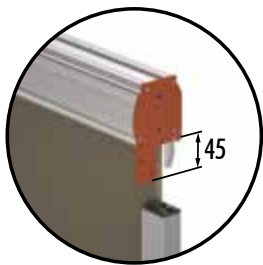

TCV

Testata con perno centratore
e viti laterali
Head with pin and
lateral screws

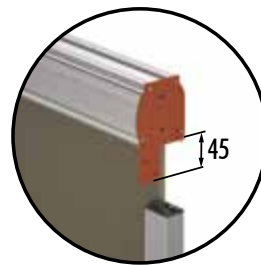

TV

Testata con viti laterali
Head with lateral screws

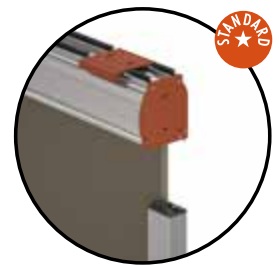

TS

Testata senza viti
(Attacco a soffitto)
Head without screws
(Attached to the ceiling)

RICORDA / REMEMBER

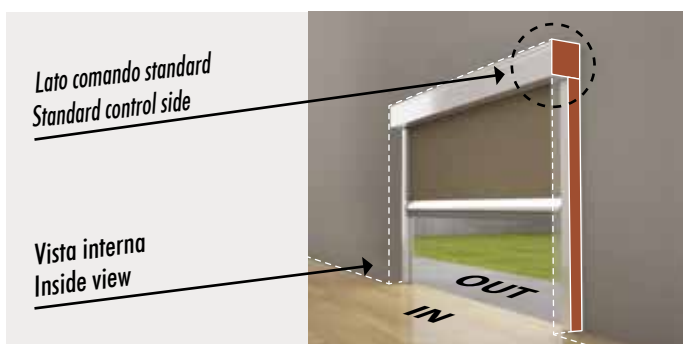

CABLAGGI E REGOLAZIONI / WIRING AND SETTINGS

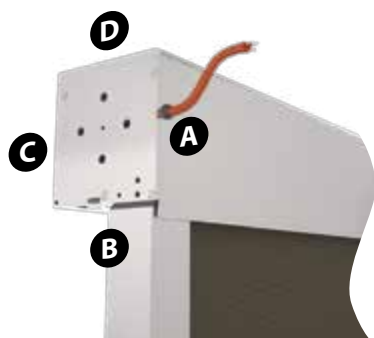

* Indicare posizione dei fori regolazione finecorsa / Indicate holes' position for limit switches: A, B, C
* Indicare posizione uscita filo motore / Indicate motor's cable output: A, B, C, D

ZANZARIERA SISTEMA ZIP / ZIP SYSTEM MOSQUITO NET

APPLICAZIONE / APPLICATION

K.ZIP-NET 55105 / 45

(ARGANO 105 MM) / (CRANK 105 MM)



CERTIFICATO PER
INSTALLAZIONI ALL'ESTERNO
APPROVED FOR
EXTERNAL USE

OUT

CLASSE 6 al vento / Wind Class 6

ALLUMINIO / ALUMINIUM

COL.1 Argento OX	COL.5 RAL 9010	COL.6 RAL 1013	COL.27 T. di moro	COL.90 RAL 8017 OP	2-3 settimane weeks
COL.28 RAL 9011 OP	COL.29 F.Micaceo	COL.92 RAL7016	COL.93 Corten +3%	3-4 settimane weeks	

OX: Ossidato/Oxidised | OP: Opaco/Matt



Per maggiori info vedi / For more info see: pg. 121

PARTI PLASTICHE / PLASTIC PARTS

BI	GR	AV	MA	NE
----	----	----	----	----

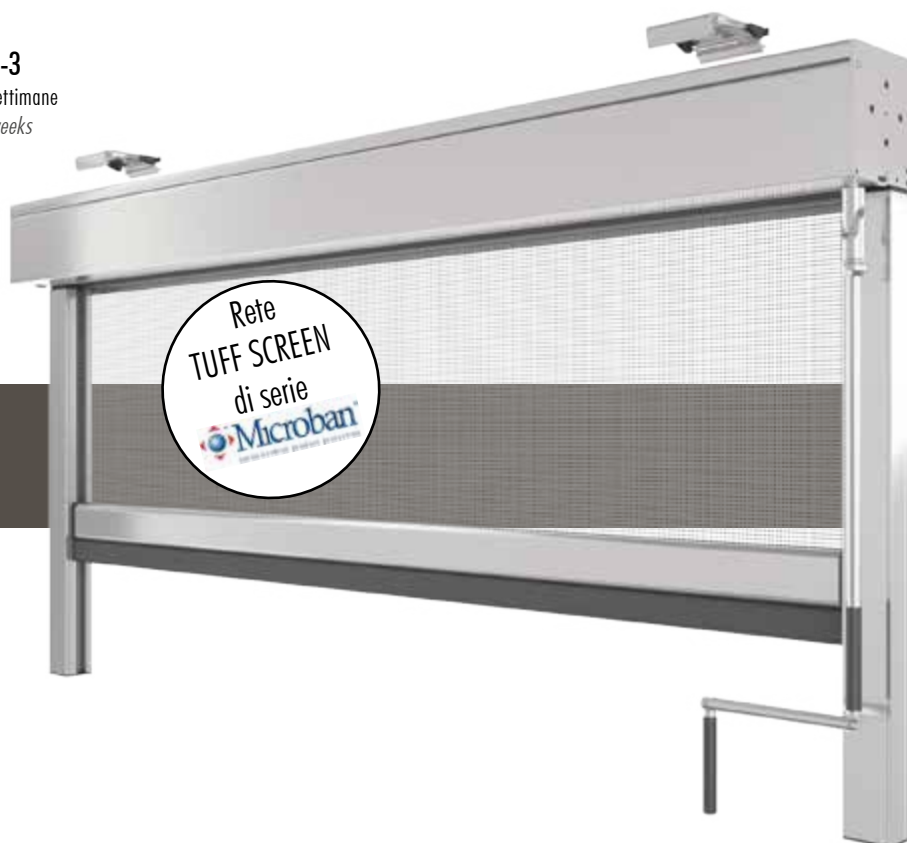

TENDA SISTEMA ZIP AD ARGANO / ZIP SYSTEM BLIND WITH CRANK

ELEMENTI DI SERIE / STANDARD ELEMENTS (OPT. OPTIONAL/EXTRA)

Cassonetto in alluminio / Aluminium headbox: 105x122 mm

Arganello con fincorsa su lato destro (vista interna) / Crank with limit switch on right side (inside view)

Tubo / Tube: Ø 80 mm

Attacco a soffitto Easy Zero / Easy Zero ceiling support

Terminale alluminio con guarnizione a palloncino / Aluminium end bar with balloon seal: 30x50 mm

Guide laterali ispezionabili con molle INOX per tensionamento telo / Inspectionable side rails with INOX spring for fabric tensioning

Sistema di trattenuta telo Zip / Zip system

Rete TUFF SCREEN nera, grigia a richiesta (senza maggiorazione) / Black, grey TUFF SCREEN on request (without surcharge)

Prezzi pagina / Prices pages: 192

Dettagli tecnici e consigli vedere pag. / For technical details and advice see pag.: 206...219

SUPPLEMENTI / EXTRA



Descrizione / Description	€
Testate con tenone autoportante (non con guida telescopica) / Head with self supporting pin (not available with telescopic rail) : TA	
Testate con perno centratore / Head with centering pin: TC, TCV	
Guida laterale telescopica (per H tenda) / Telescopic lateral rail(for H blind)	
Rinvio 45° / Universal Joint 45°	
Rinvio 90° / Universal Joint 90°	
Fermi manuali (non disponibile su terminale 39x50) / Manual locks (not available on 39x50 end bar): L. Max 300 cm	
Spazzolino 15 mm sul terminale (non disponibile con Quick-Lock) / 15 mm brush on the end bar (not available with Quick-Lock)	
Mantovana per compensazione fuori squadra / Valance for out-of-squareness	
Verniciatura Col. 93 – Corten / Paint Col. 93 - Corten	

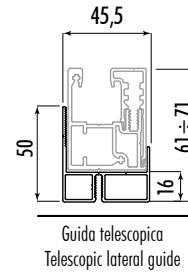
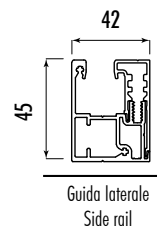
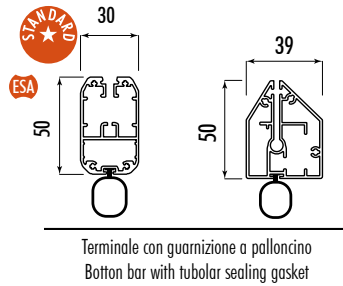
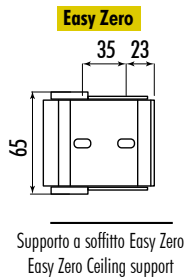
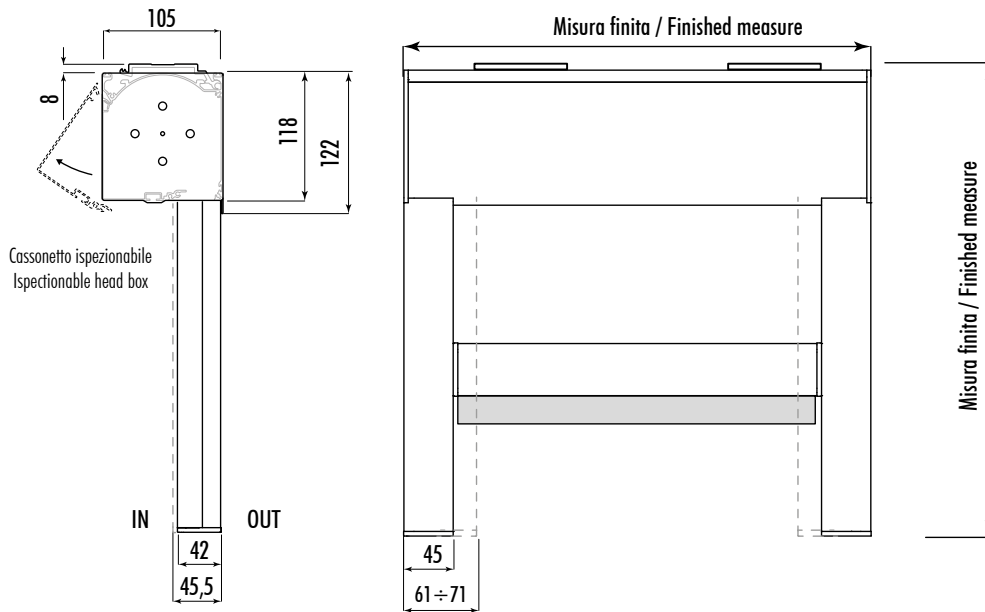

ESA Escarimento / Escarimento

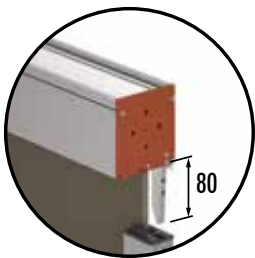

TA

Testata con tenone autoportante
Head with self supporting pin

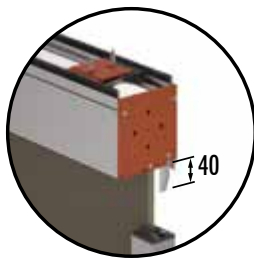

TC

Testata con perno centratore
Head with center pin

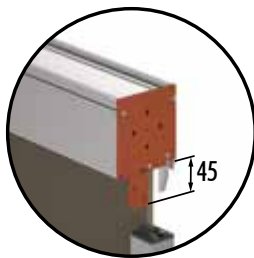

TCV

Testata con perno centratore e viti laterali
Head with pin and lateral screws

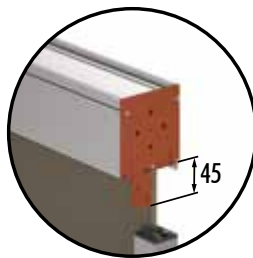

TV

Testata con viti laterali
Head with lateral screws

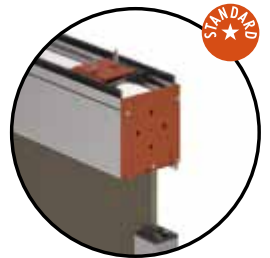

TS

Testata senza viti (Attacco a soffitto)
Head without screws (Attached to the ceiling)

RICORDA / REMEMBER

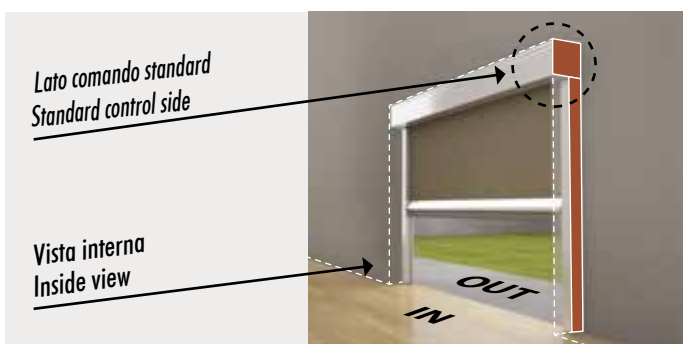

ZANZARIERA SISTEMA ZIP / ZIP SYSTEM MOSQUITO NET

APPLICAZIONE / APPLICATION

K.ZIP-NET 55105 / 60

ARGANO 105 MM / CRANK 105 MM

CE CERTIFICATO PER
INSTALLAZIONI ALL'ESTERNO
APPROVED FOR
EXTERNAL USE

OUT

CLASSE 6 al vento / Wind Class 6

ALLUMINIO / ALUMINIUM

COL.1 Argento OX	COL.5 RAL 9010	COL.6 RAL 1013	COL.27 T. di moro	COL.90 RAL 8017 OP	2-3 settimane weeks
COL.28 RAL 9011 OP	COL.29 F.Micaceo	COL.92 RAL7016	COL.93 Corten +3%	3-4 settimane weeks	

OX: Ossidato/Oxidised | OP: Opaco/Matt



Per maggiori info vedi / For more info see: pg. 121

PARTI PLASTICHE / PLASTIC PARTS

BI	GR	AV	MA	NE
----	----	----	----	----

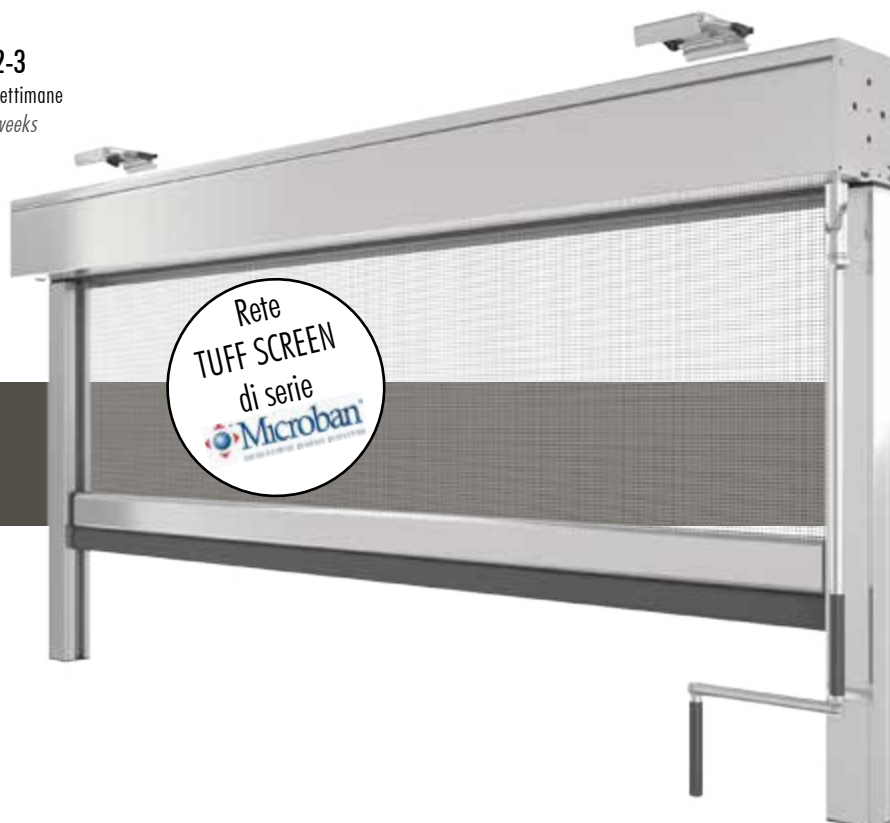

TENDA SISTEMA ZIP AD ARGANO / ZIP SYSTEM BLIND WITH CRANK

ELEMENTI DI SERIE / STANDARD ELEMENTS (OPT. OPTIONAL/EXTRA)

Cassonetto in alluminio / Aluminium headbox: 105x122 mm

Arganello con fincorsa su lato destro (vista interna) / Crank with limit switch on right side (inside view)

Tubo / Tube: Ø 80 mm

Attacco a soffitto Easy Zero / Easy Zero ceiling support

Terminale alluminio con guarnizione a palloncino / Aluminium end bar with balloon seal: 30x50 mm

Guide laterali ispezionabili con molle INOX per tensionamento telo / Inspectionable side rails with INOX spring for fabric tensioning

Sistema di trattenuta telo Zip / Zip system

Rete TUFF SCREEN nera, grigia a richiesta (senza maggiorazione) / Black, grey TUFF SCREEN on request (without surcharge)

Prezzi pagina / Prices pages: 193

Dettagli tecnici e consigli vedere pag. / For technical details and advice see pag.: 206...219



SUPPLEMENTI / EXTRA

EXTRA

Descrizione / Description	€
Testate con tenone autoportante (non con guida telescopica) / Head with self supporting pin (not available with telescopic rail) : TA	
Testate con perno centratore / Head with centering pin: TC, TCV	
Piedini fissabili a terra / Pins that can be fastened to the floor	
Guida laterale telescopica (per H tenda) / Telescopic lateral rail (for H blind)	
Rinvio 45° / Universal Joint 45°	
Rinvio 90° / Universal Joint 90°	
Fermi manuali (non disponibile su terminale 39x50) / Manual locks (not available on 39x50 end bar): L. Max 300 cm	
Terminale rinforzato / Reinforced end bar: 38x65 mm (L. > 350 cm)	●
Sistema di sgancio Quick-Lock (necessario terminale 38x65) / Quick-Lock release system (38x65 end bar required)	●
Spazzolino 15 mm sul terminale / 15 mm brush on the end bar	
Mantovana per compensazione fuori squadra / Valance for out-of-squareness	
Verniciatura Col. 93 – Corten / Paint Col. 93 - Corten	

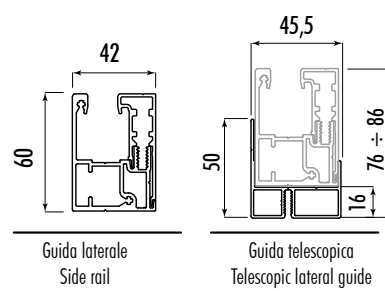
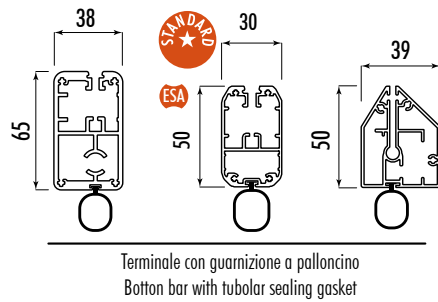
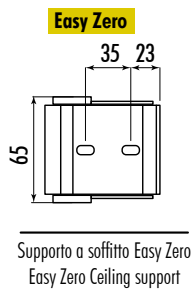
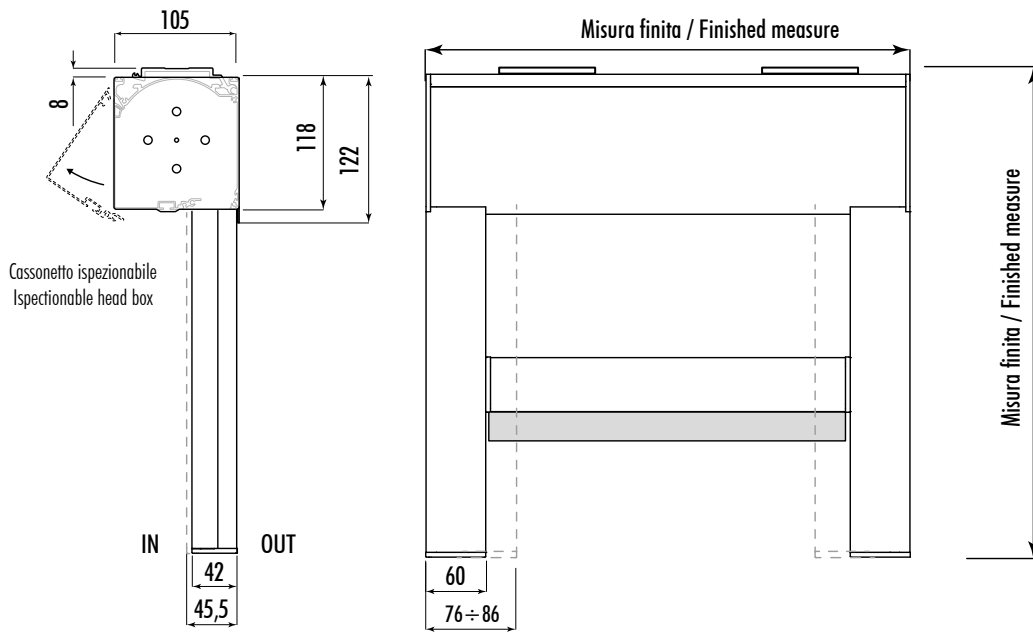

ESA Escarimento / Escarimento

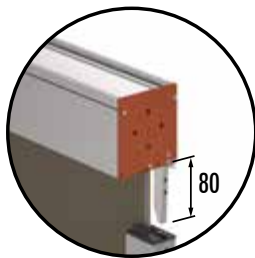

TA

Testata con tenone autoportante
Head with self supporting pin

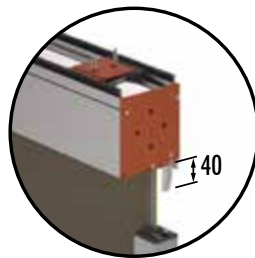

TC

Testata con perno centratore
Head with center pin

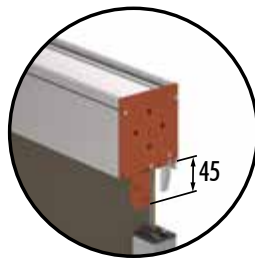

TCV

Testata con perno centratore
e viti laterali
Head with pin and
lateral screws

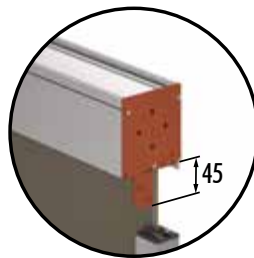

TV

Testata con viti laterali
Head with lateral screws

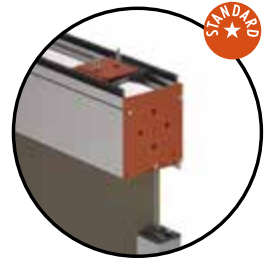

TS

Testata senza viti
(Attacco a soffitto)
Head without screws
(Attached to the ceiling)

RICORDA / REMEMBER

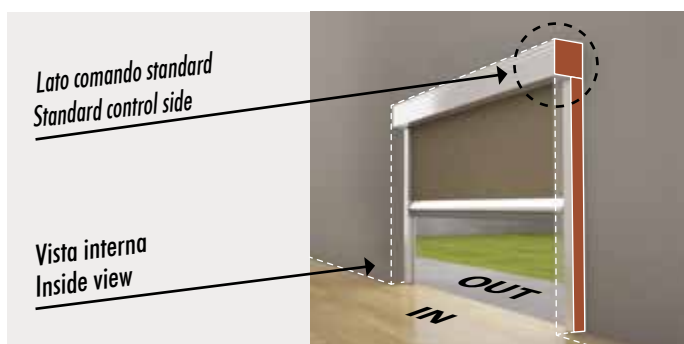

ZANZARIERA SISTEMA ZIP / ZIP SYSTEM MOSQUITO NET

APPLICAZIONE / APPLICATION

K.ZIP-NET 65105 / 45

MOTORE 105 MM / MOTOR 105 MM

CE CERTIFICATO PER
INSTALLAZIONI ALL'ESTERNO
APPROVED FOR
EXTERNAL USE

OUT

CLASSE 6 al vento / Wind Class 6

ALLUMINIO / ALUMINIUM

COL.1 Argento OX	COL.5 RAL 9010	COL.6 RAL 1013	COL.27 T. di moro	COL.90 RAL 8017 OP	2-3 settimane weeks
COL.28 RAL 9011 OP	COL.29 F.Micaceo	COL.92 RAL7016	COL.93 Corten +3%	3-4 settimane weeks	

OX: Ossidato/Oxidised | OP: Opaco/Matt



Per maggiori info vedi / For more info see: pg. 121

PARTI PLASTICHE / PLASTIC PARTS

BI	GR	AV	MA	NE
----	----	----	----	----



Rete
TUFF SCREEN
di serie
Microban

TENDA SISTEMA ZIP CON MOTORE / ZIP SYSTEM BLIND WITH MOTOR

ELEMENTI DI SERIE / STANDARD ELEMENTS (OPT. OPTIONAL/EXTRA)

Cassonetto in alluminio / Aluminium headbox: 105x122 mm

Motore tubolare su lato destro (vista interna) con comando a pulsante / Tubular motor on right side (inside view) with button control: PALAGINA 230Vac - Ø45mm

Tubo / Tube: Ø 80 mm

Attacco a soffitto Easy Zero / Easy Zero ceiling support

Terminale alluminio con guarnizione a palloncino / Aluminium end bar with balloon seal: 30x50 mm

Guide laterali ispezionabili con molle INOX per tensionamento telo / Inspectionable side rails with INOX spring for fabric tensioning

Sistema di trattenuta telo Zip / Zip system

Rete TUFF SCREEN nera, grigia a richiesta (senza maggiorazione) / Black, grey TUFF SCREEN on request (without surcharge)

Prezzi pagina / Prices pages: 193

Dettagli tecnici e consigli vedere pag. / For technical details and advice see pag.: 206...219

SUPPLEMENTI / EXTRA

EXTRA

Descrizione / Description	€
Testate con tenone autoportante (non con guida telescopica) / Head with self supporting pin (not available with telescopic rail) : TA	
Testate con perno centratore / Head with centering pin: TC, TCV	
Guida laterale telescopica (per H tenda) / Telescopic lateral rail (for H blind)	
Fermi manuali (non disponibile su terminale 39x50) / Manual locks Max (not available on 39x50 end bar): L. Max 300 cm	
Spazzolino 15 mm sul terminale / 15 mm brush on the end bar	
Mantovana per compensazione fuori squadra	
Verniciatura Col. 93 - Corten / Paint Col. 93 - Corten	
Motore Somfy LT 50 / Somfy LT 50 motor	
Motore Somfy Altus 50 RTS / Somfy Altus 50 RTS motor	
Motore Somfy Sunea CSI RTS / Somfy Sunea CSI RTS motor	
Motore Somfy Sunilus Screen io 50 / Somfy Sunilus Screen io 50 motor	
Motore finecorsa elettronici / Electronic motor limit switch	

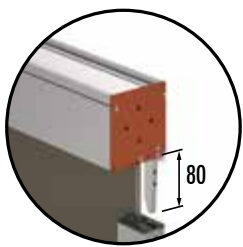
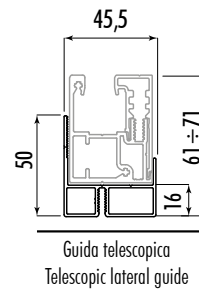
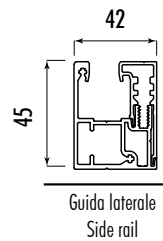
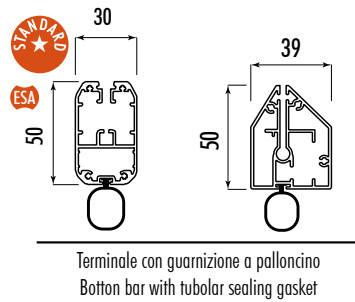
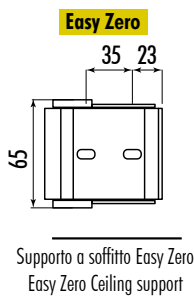
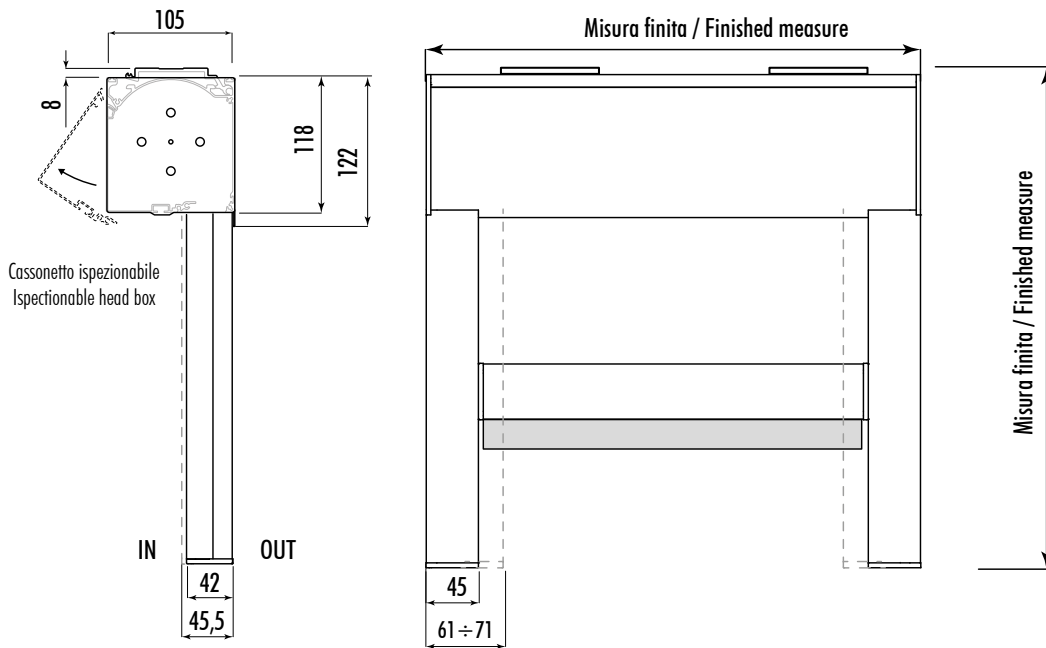

TA

Testata con tenone autoportante
Head with self supporting pin

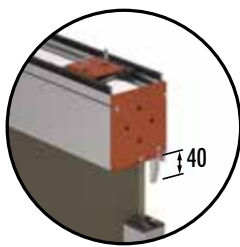

TC

Testata con perno centratore
Head with center pin

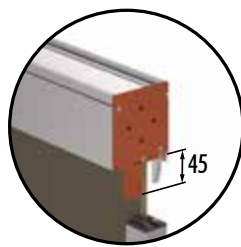

TCV

Testata con perno centratore
e viti laterali
Head with pin and
lateral screws

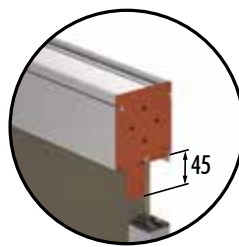

TV

Testata con viti laterali
Head with lateral screws

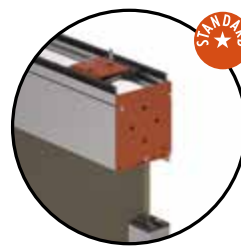

TS

Testata senza viti
(Attacco a soffitto)
Head without screws
(Attached to the ceiling)

RICORDA / REMEMBER

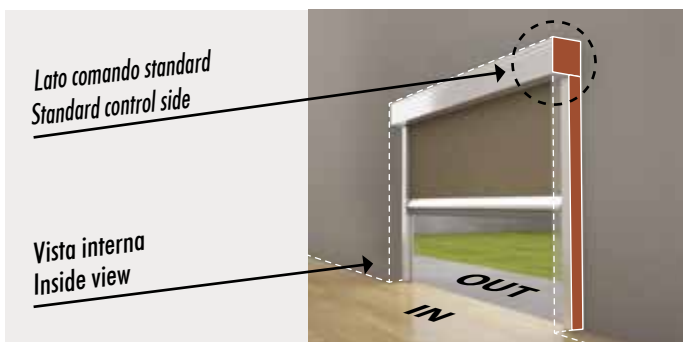

CABLAGGI E REGOLAZIONI / WIRING AND SETTINGS

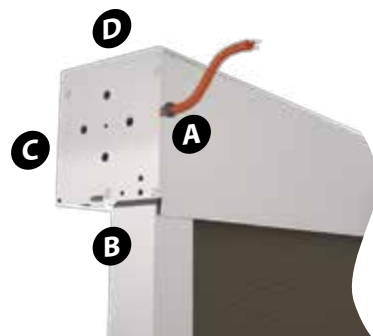

* Indicare posizione dei fori regolazione finecorsa / Indicate holes' position for limit switches: A, B, C
* Indicare posizione uscita filo motore / Indicate motor's cable output: A, B, C, D

ZANZARIERA SISTEMA ZIP / ZIP SYSTEM MOSQUITO NET

APPLICAZIONE / APPLICATION

K.ZIP-NET 65105 / 60

MOTORE 105 MM / MOTOR 105 MM

CE CERTIFICATO PER
INSTALLAZIONI ALL'ESTERNO
APPROVED FOR
EXTERNAL USE

OUT

CLASSE 6 al vento / Wind Class 6

ALLUMINIO / ALUMINIUM

COL.1 Argento OX	COL.5 RAL 9010	COL.6 RAL 1013	COL.27 T. di moro	COL.90 RAL 8017 OP	2-3 settimane weeks
COL.28 RAL 9011 OP	COL.29 F.Micaceo	COL.92 RAL7016	COL.93 Corten +3%	3-4 settimane weeks	

OX: Ossidato/Oxidised | OP: Opaco/Matt



Per maggiori info vedi / For more info see: pg. 121

PARTI PLASTICHE / PLASTIC PARTS

BI	GR	AV	MA	NE
----	----	----	----	----



TENDA SISTEMA ZIP CON MOTORE / ZIP SYSTEM BLIND WITH MOTOR

ELEMENTI DI SERIE / STANDARD ELEMENTS (OPT. OPTIONAL/EXTRA)

Cassonetto in alluminio / Aluminium headbox: 105x122 mm

Motore tubolare su lato destro (vista interna) con comando a pulsante / Tubular motor on right side (inside view) with button control: PALAGINA 230Vac - Ø45mm

Tubo / Tube: Ø 80 mm

Attacco a soffitto Easy Zero / Easy Zero ceiling support

Terminale alluminio con guarnizione a palloncino / Aluminium end bar with balloon seal: 30x50 mm

Guide laterali ispezionabili con molle INOX per tensionamento telo / Inspectionable side rails with INOX spring for fabric tensioning

Sistema di trattenuta telo Zip / Zip system

Rete TUFF SCREEN nera, grigia a richiesta (senza maggiorazione) / Black, grey TUFF SCREEN on request (without surcharge)

Prezzi pagina / Prices pages: 194

Dettagli tecnici e consigli vedere pag. / For technical details and advice see pag.: 206...219

SUPPLEMENTI / EXTRA

EXTRA

= + Oppure Or

Descrizione / Description	€
Testate con tenone autoportante (non con guida telescopica) / Head with self supporting pin (not available with telescopic rail) : TA	
Testate con perno centratore / Head with centering pin: TC, TCV	
Piedini fissabili a terra / Pins that can be fastened to the floor	
Guida laterale telescopica (per H tenda) / Telescopic lateral rail (for H blind)	
Fermi manuali (è necessario motore elettronico o RTS o "io") / Manual locks (electronic motor, RTS or "io" required): L. Max 300 cm	
Terminale rinforzato (per larghezza tenda) / Reinforced end bar (blind width): 38x65 mm	●
Spazzolino 15 mm sul terminale (non disponibile con Quick-Lock) / 15 mm brush on the end bar	
Mantovana per compensazione fuori squadra / Valance for out-of-squareness	
Verniciatura Col. 93 - Corten / Paint Col. 93 - Corten	
Motore Somfy LT 50 / Somfy LT 50 motor	
Motore Somfy Altus 50 RTS / Somfy Altus 50 RTS motor	
Motore Somfy Sunea CSI RTS / Somfy Sunea CSI RTS motor	
Motore Somfy Sunilus Screen io 50 / Somfy Sunilus Screen io 50 motor	
Motore fincorsa elettronici / Electronic motor limit switch	
Sgancio Quick-Lock con Somfy Maestria io (necessario terminale 38x65) / Quick-Lock release with Somfy Maestria io (38x65 end bar required)	●
Sgancio Quick-Lock con Cherubini Wave (necessario terminale 38x65) / Quick-Lock release with Cherubini Wave (38x65 end bar required)	●

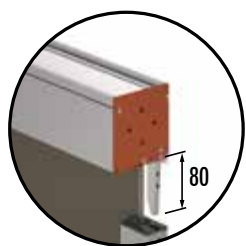
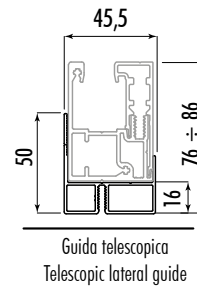
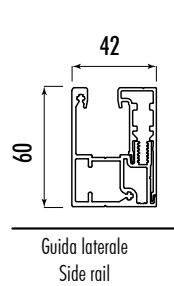
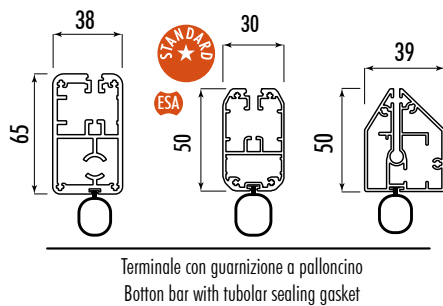
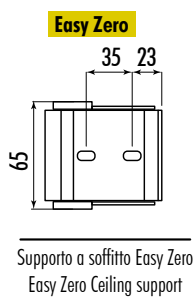
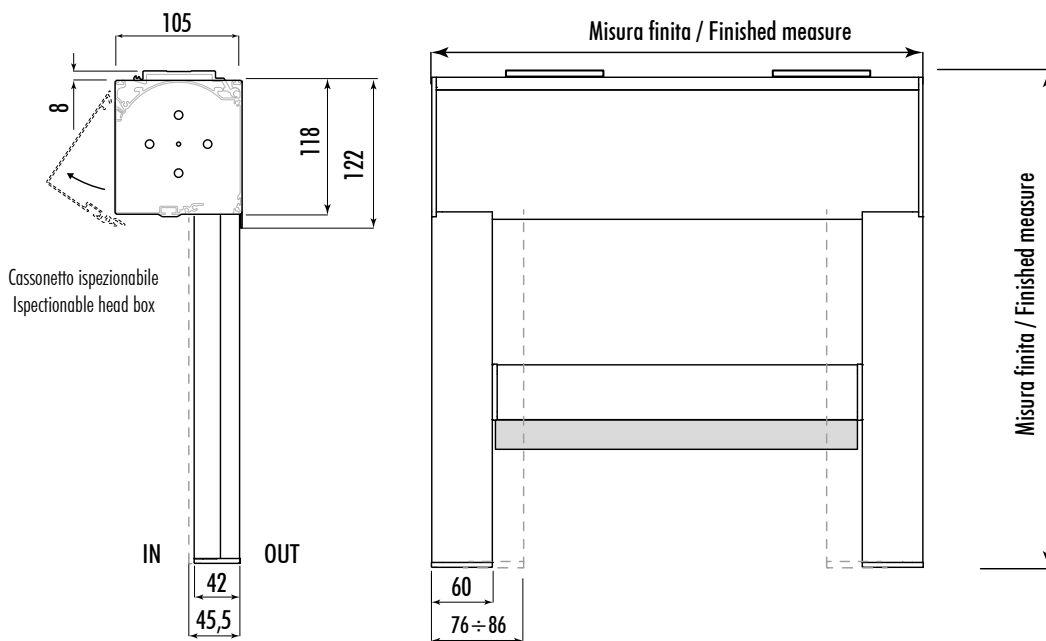

TA
Testata con tenone autoportante
Head with self supporting pin

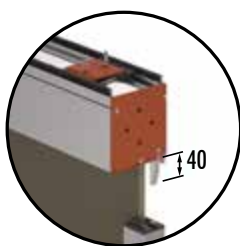

TC
Testata con perno centratore
Head with center pin

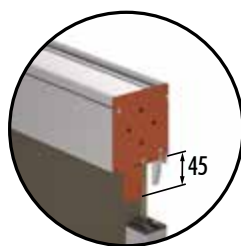

TCV
Testata con perno centratore
e viti laterali
Head with pin and
lateral screws

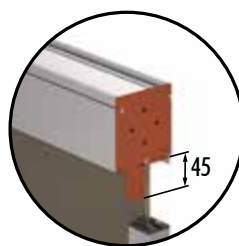

TV
Testata con viti laterali
Head with lateral screws

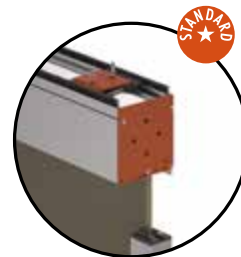

TS
Testata senza viti
(Attacco a soffitto)
Head without screws
(Attached to the ceiling)

RICORDA / REMEMBER

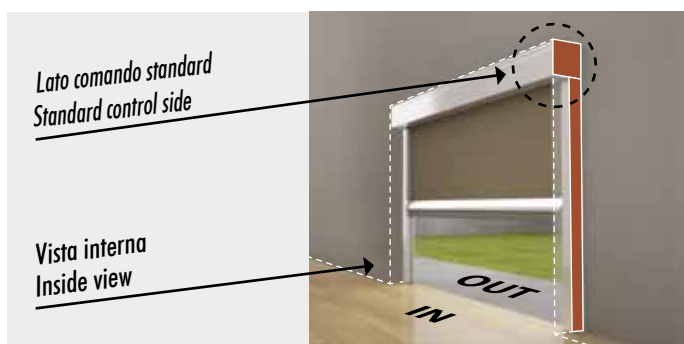

CABLAGGI E REGOLAZIONI / WIRING AND SETTINGS

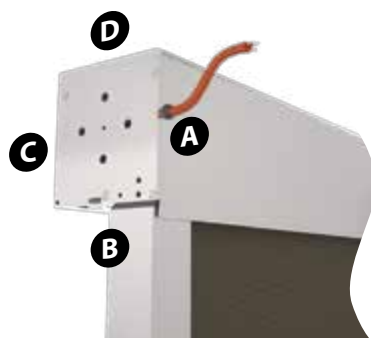

* Indicare posizione dei fori regolazione finecorsa / Indicate holes' position for limit switches: A, B, C
* Indicare posizione uscita filo motore / Indicate motor's cable output: A, B, C, D

ZANZARIERA SISTEMA ZIP / ZIP SYSTEM MOSQUITO NET

APPLICAZIONE / APPLICATION

K.ZIP-NET 55117 / 45

(ARGANO 117 MM) / (CRANK 117 MM)



CERTIFICATO PER
INSTALLAZIONI ALL'ESTERNO
APPROVED FOR
EXTERNAL USE

OUT

CLASSE 6 al vento / Wind Class 6

ALLUMINIO / ALUMINIUM

COL.1 Argento OX	COL.5 RAL 9010	COL.6 RAL 1013	COL.27 T. di moro	COL.90 RAL 8017 OP	2-3 settimane weeks
COL.28 RAL 9011 OP	COL.29 F.Micaceo	COL.92 RAL7016	COL.93 Corten +3%	3-4 settimane weeks	

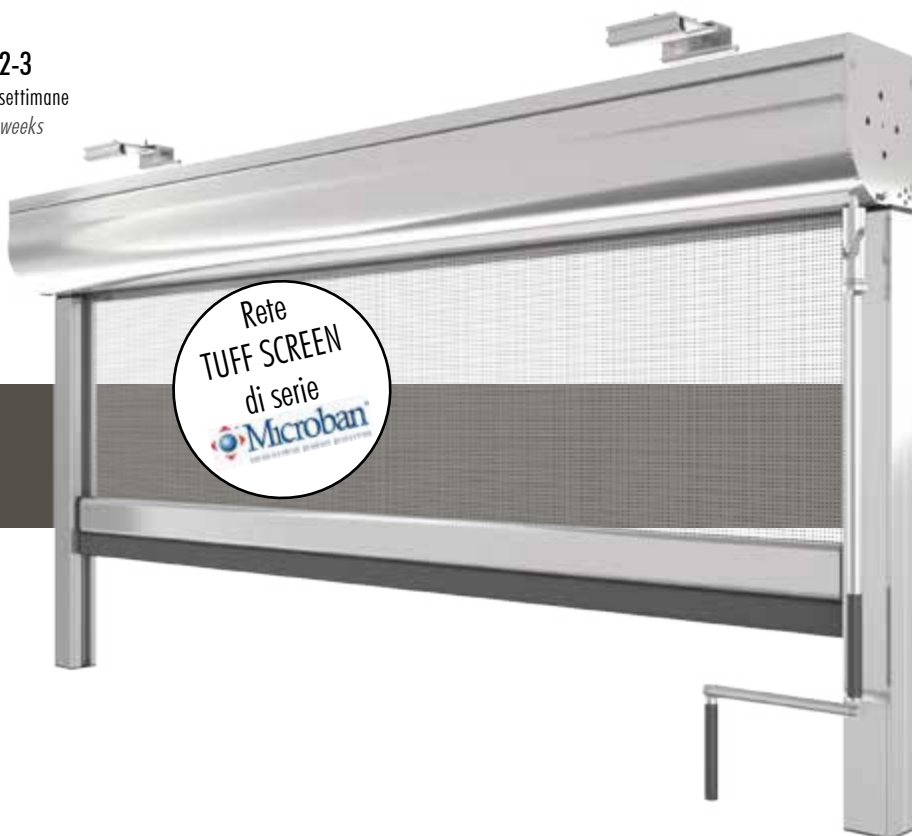

OX: Ossidato/Oxidised | OP: Opaco/Matt



Per maggiori info vedi / For more info see: pg. 121

PARTI PLASTICHE / PLASTIC PARTS

BI	GR	AV	MA	NE
----	----	----	----	----

TENDA SISTEMA ZIP AD ARGANO / ZIP SYSTEM BLIND WITH CRANK

ELEMENTI DI SERIE / STANDARD ELEMENTS (OPT. OPTIONAL/EXTRA)

- Cassonetto in alluminio (tondo o quadro) / Aluminium headbox (round or square): 117x140 mm
- Arganello con fincorsa su lato destro (vista interna) / Crank with limit switch on right side (inside view)
- Tube / Tube : Ø 80 – 85 mm
- Supporti a soffitto Easy Fix / Easy Fix Ceiling supports
- Terminale alluminio con guarnizione a palloncino / Aluminium end bar with balloon seal: 30x50 mm
- Guide laterali ispezionabili con molle INOX per tensionamento telo / Inspectionable side rails with INOX spring for fabric tensioning
- Sistema di trattenuta telo Zip / Zip system
- Rete TUFF SCREEN nera, grigia a richiesta (senza maggiorazione) / Black, grey TUFF SCREEN on request (without surcharge)

Prezzi pagina / Prices pages: 192

Dettagli tecnici e consigli vedere pag. / For technical details and advice see pag.: 206...219

SUPPLEMENTI / EXTRA



Descrizione / Description	€
Testate con tenone autoportante (non con guida telescopica) / Head with self supporting pin (not available with telescopic rail) : TA	
Testate con perno centratore / Head with centering pin: TC, TCV	
Guida laterale telescopica (per H tenda) / Telescopic lateral rail (for H blind)	
Rinvio 45° / Universal Joint 45°	
Rinvio 90° / Universal Joint 90°	
Fermi manuali (non disponibile su terminale 39x50) / Manual locks (not available on 39x50 end bar): L. Max 300 cm	
Spazzolino 15 mm sul terminale / 15 mm brush on the end bar	
Mantovana per compensazione fuori squadra / Valance for out-of-squareness	
Verniciatura Col. 93 – Corten / Paint Col. 93 - Corten	

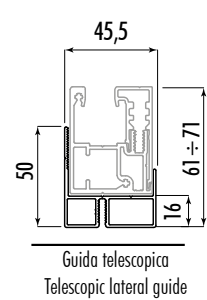
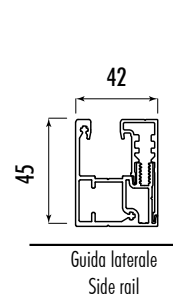
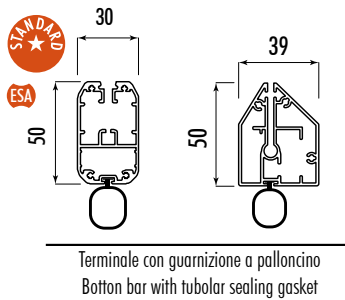
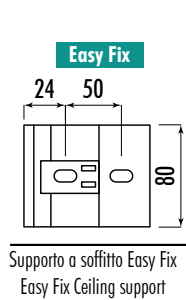
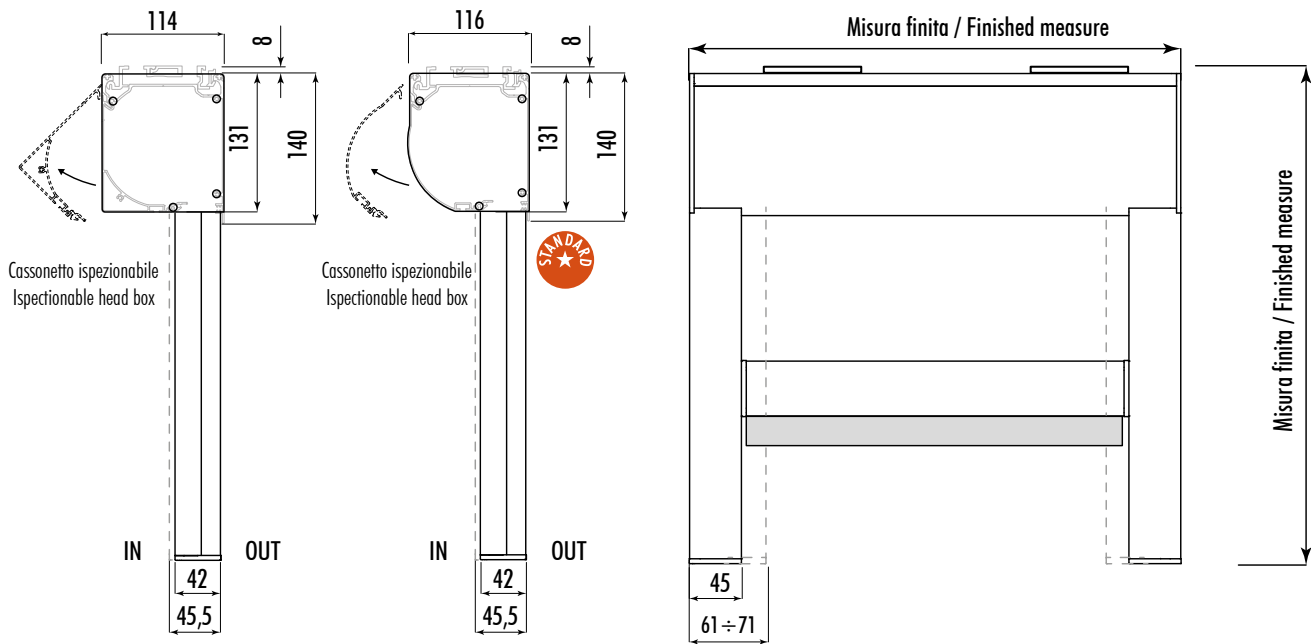

ESA Escarimento / Escarimento

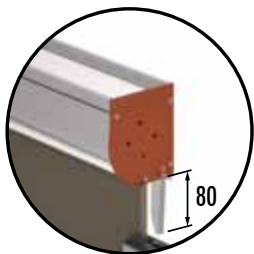

TA

Testata con tenone autoportante
Head with self supporting pin

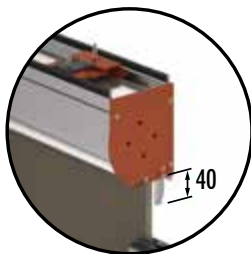

TC

Testata con perno centratore
(Attacco a soffitto)
Head with center pin
(Attached to the ceiling)

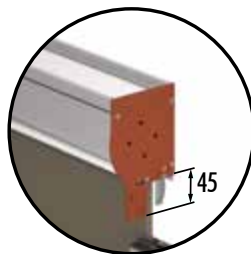

TCV

Testata con perno centratore
e viti laterali
Head with pin and
lateral screws

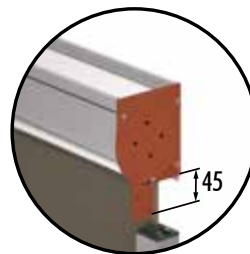

TV

Testata con viti laterali
Head with lateral screws

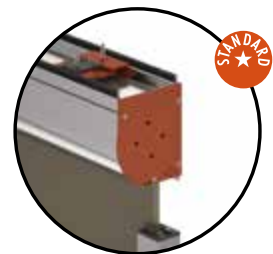

TS

Testata senza viti
(Attacco a soffitto)
Head without screws
(Attached to the ceiling)

RICORDA / REMEMBER

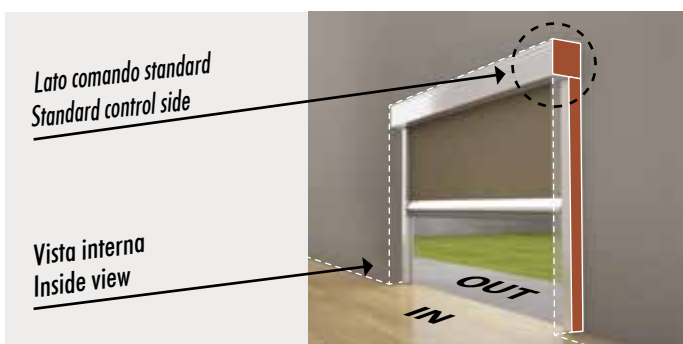

ZANZARIERA SISTEMA ZIP / ZIP SYSTEM MOSQUITO NET

K.ZIP-NET 55117 / 60

ARGANO 117 MM / CRANK 117 MM

APPLICAZIONE / APPLICATION

CE CERTIFICATO PER
INSTALLAZIONI ALL'ESTERNO
APPROVED FOR
EXTERNAL USE

OUT

CLASSE 6 al vento / Wind Class 6

ALLUMINIO / ALUMINIUM

COL.1 Argento OX	COL.5 RAL 9010	COL.6 RAL 1013	COL.27 T. di moro	COL.90 RAL 8017 OP	2-3 settimane weeks
COL.28 RAL 9011 OP	COL.29 F.Micaceo	COL.92 RAL7016	COL.93 Corten +3%	3-4 settimane weeks	
COL.91 RAL 9006	COL.86 RAL 8014	COL.89 RAL 8019	COL.88 RAL 9016	COL.87 RAL 1015	3-4 settimane weeks

OX: Ossidato/Oxidised | OP: Opaco/Matt



Per maggiori info vedi / For more info see: pg. 121

PARTI PLASTICHE / PLASTIC PARTS

BI	GR	AV	MA	NE
----	----	----	----	----

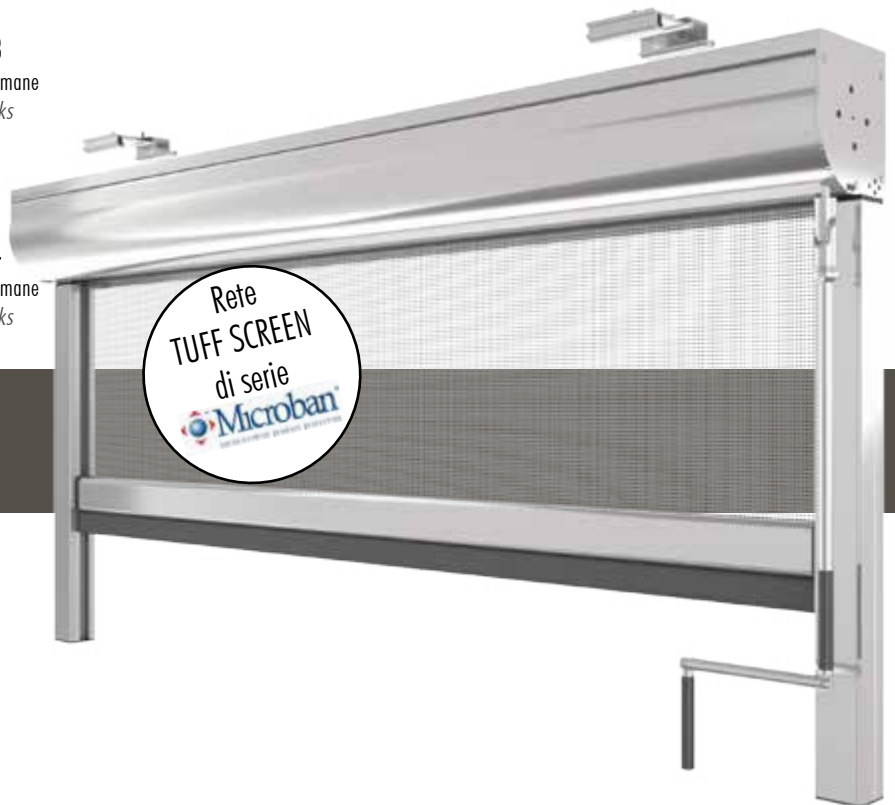

Disponibile solo con terminale 38x65 mm / Available with 38x65 mm bottom bar only

TENDA SISTEMA ZIP AD ARGANO / ZIP SYSTEM BLIND WITH CRANK

ELEMENTI DI SERIE / STANDARD ELEMENTS (OPT. OPTIONAL/EXTRA)

Cassonetto in alluminio (tondo o quadro) / Aluminium headbox (round or square)

Arganello con finecorsa su lato destro (vista interna) / Crank with limit switch on right side (inside view)

Tubo / Tube : Ø 80 – 85 mm

Supporti a soffitto Easy Fix / Easy Fix Ceiling supports

Terminale alluminio con guarnizione a palloncino / Aluminium end bar with balloon seal: 30x50 mm

Guide laterali ispezionabili con molle INOX per tensionamento telo / Inspectionable side rails with INOX spring for fabric tensioning

Sistema di trattenuta telo Zip / Zip system

Rete TUFF SCREEN nera, grigia a richiesta (senza maggiorazione) / Black, grey TUFF SCREEN on request (without surcharge)

Prezzi pagina / Prices pages: 193

Dettagli tecnici e consigli vedere pag. / For technical details and advice see pag.: 206...219

SUPPLEMENTI / EXTRA

EXTRA



Descrizione / Description	€
Testate con tenone autoportante (non con guida telescopica) / Head with self supporting pin (not available with telescopic rail) : TA	
Testate con perno centratore / Head with centering pin: TC, TCV	
Piedini fissabili a terra / Pins that can be fastened to the floor	
Guida laterale telescopica (per H tenda) / Telescopic lateral rail (for H blind)	
Rinvio 45° / Universal Joint 45°	
Rinvio 90° / Universal Joint 90°	
Fermi manuali (non disponibile su terminale 39x50) / Manual locks (not available on 39x50 end bar): L. Max 300 cm	
Terminale rinforzato / Reinforced end bar: 38x65 mm (L. > 350 cm)	
Sistema di sgancio Quick-Lock (necessario terminale 38x65) / Quick-Lock release system (38x65 end bar required)	
Spazzolino 15 mm sul terminale (non disponibile con Quick-Lock) / 15 mm brush on the end bar (not available with Quick-Lock)	
Mantovana per compensazione fuori squadra / Valance for out-of-squareness	
Verniciatura Col. 93 – Corten / Paint Col. 93 - Corten	

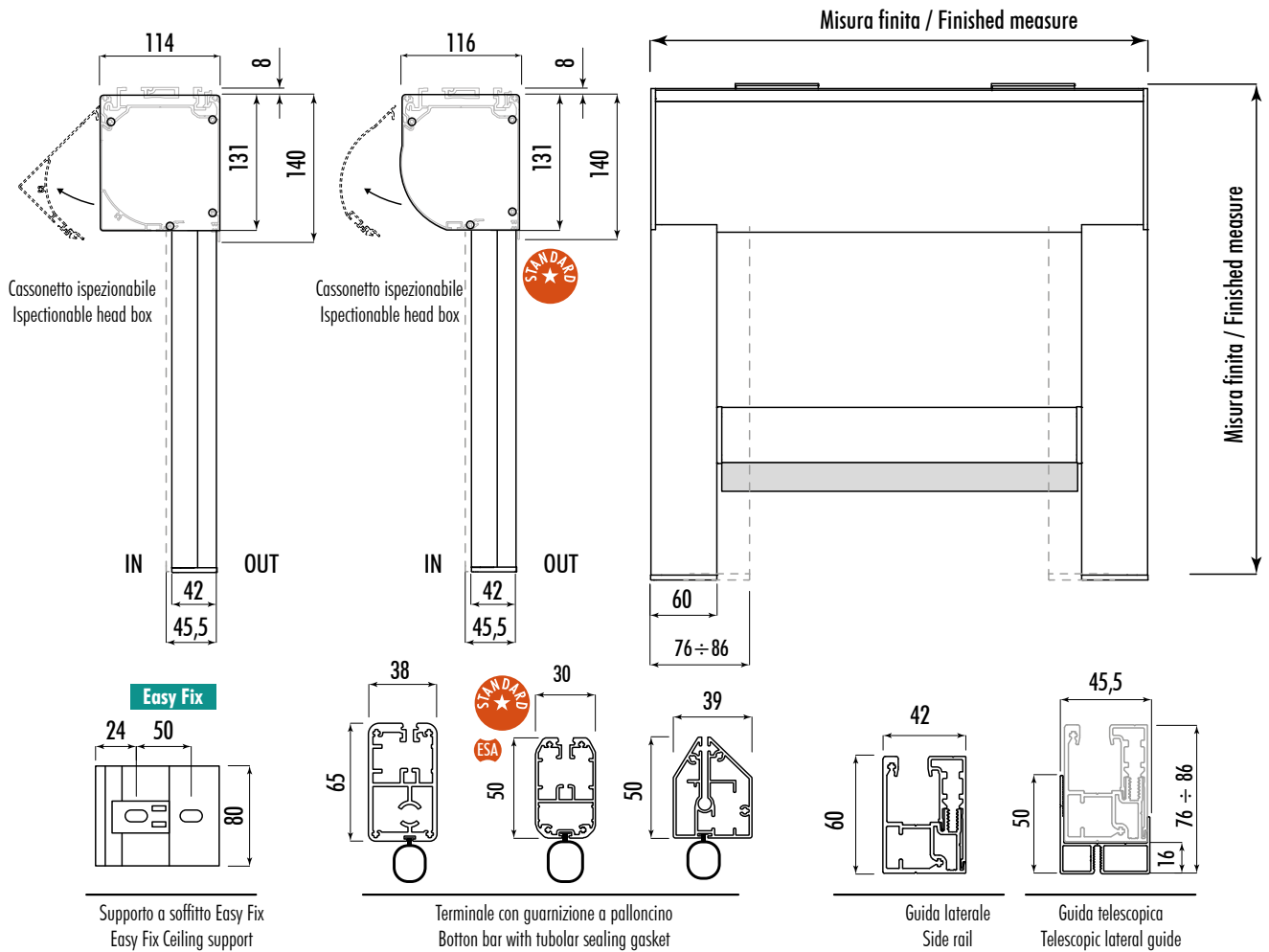

ESA Escarimento / Escarimento

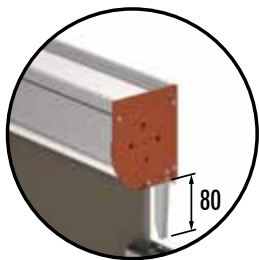

TA

Testata con tenone autoportante
Head with self supporting pin

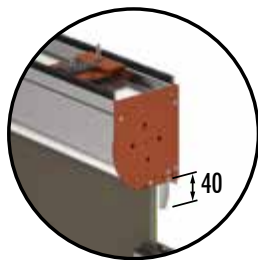

TC

Testata con perno centratore
(Attacco a soffitto)
Head with center pin
(Attached to the ceiling)

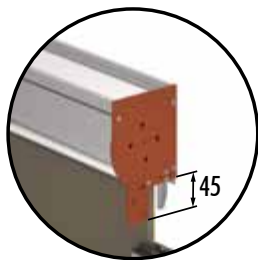

TCV

Testata con perno centratore
e viti laterali
Head with pin and
lateral screws

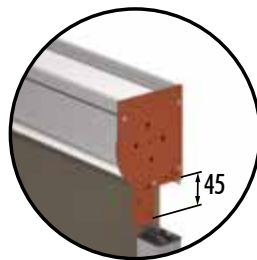

TV

Testata con viti laterali
Head with lateral screws

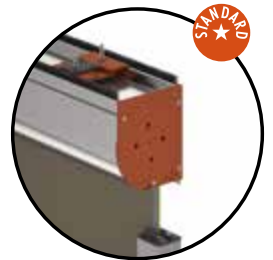

TS

Testata senza viti
(Attacco a soffitto)
Head without screws
(Attached to the ceiling)

RICORDA / REMEMBER

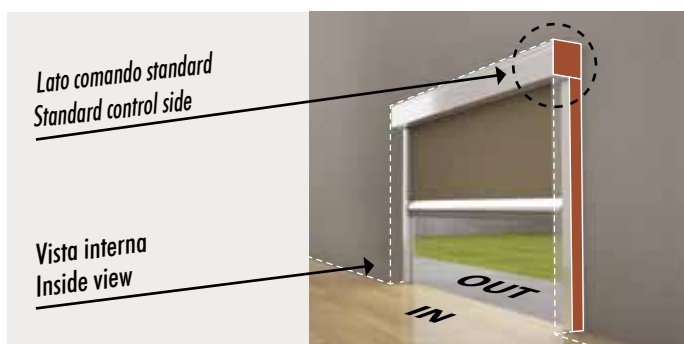

ZANZARIERA SISTEMA ZIP / ZIP SYSTEM MOSQUITO NET

APPLICAZIONE / APPLICATION

K.ZIP-NET 65117 / 45

MOTORE 117 MM / Motor 117 mm



CERTIFICATO PER
INSTALLAZIONI ALL'ESTERNO
APPROVED FOR
EXTERNAL USE

OUT

CLASSE 6 al vento / Wind Class 6

ALLUMINIO / ALUMINIUM

COL.1 Argento OX	COL.5 RAL 9010	COL.6 RAL 1013	COL.27 T. di moro	COL.90 RAL 8017 OP	2-3 settimane weeks
COL.28 RAL 9011 OP	COL.29 F.Micaceo	COL.92 RAL7016	COL.93 Corten +3%	3-4 settimane weeks	

OX: Ossidato/Oxidised | OP: Opaco/Matt



Per maggiori info vedi / For more info see: pg. 121

PARTI PLASTICHE / PLASTIC PARTS

BI	GR	AV	MA	NE
----	----	----	----	----

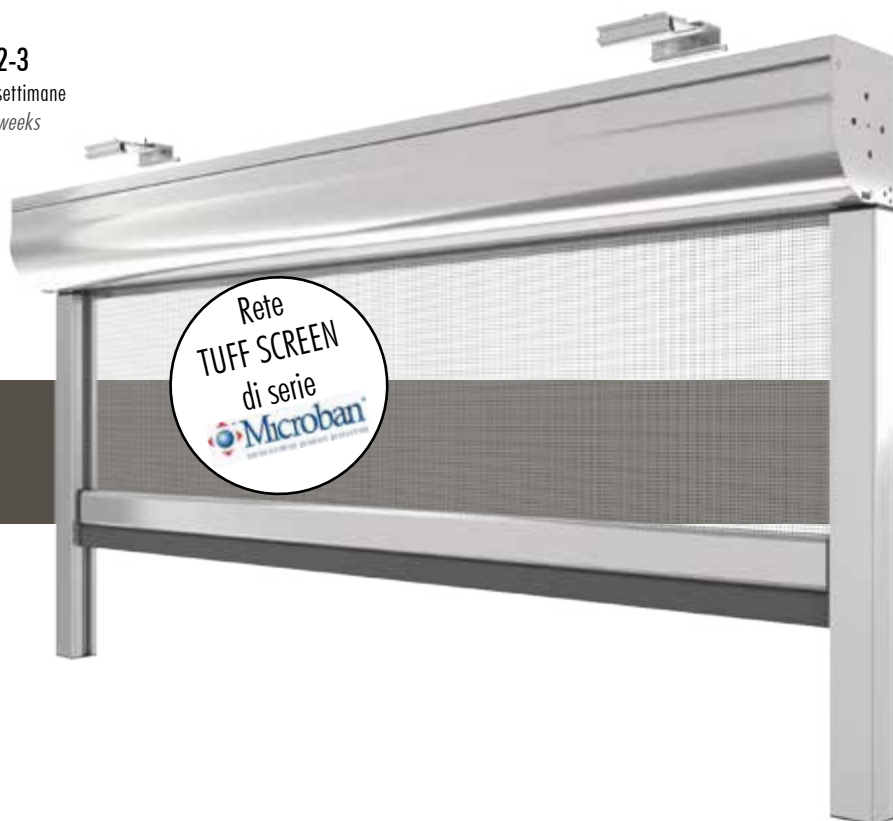

Rete
TUFF SCREEN
di serie
Microban

TENDA SISTEMA ZIP CON MOTORE / ZIP SYSTEM BLIND WITH MOTOR

ELEMENTI DI SERIE / STANDARD ELEMENTS (OPT. OPTIONAL/EXTRA)

Cassonetto in alluminio (tondo o quadro) / Aluminium headbox (round or square): 117x130 mm

Motore tubolare su lato destro (vista interna) con comando a pulsante / Tubular motor on right side (inside view) with button control: PALAGINA 230Vac - Ø45mm

Tubo / Tube : Ø 80 – 85 mm

Supporti a soffitto Easy Fix / Easy Fix Ceiling supports

Terminale alluminio con guarnizione a palloncino / Aluminium end bar with balloon seal: 30x50 mm

Guide laterali ispezionabili con molle INOX per tensionamento telo / Inspectionable side rails with INOX spring for fabric tensioning

Sistema di trattenuta telo Zip / Zip system

Rete TUFF SCREEN nera, grigia a richiesta (senza maggiorazione) / Black, grey TUFF SCREEN on request (without surcharge)

Prezzi pagina / Prices pages: 193

Dettagli tecnici e consigli vedere pag. / For technical details and advice see pag.: 206...219

SUPPLEMENTI / EXTRA

EXTRA

Descrizione / Description	€
Testate con tenone autoportante (non con guida telescopica) / Head with self supporting pin (not available with telescopic rail) : TA	
Testate con perno centratore / Head with centering pin: TC, TCV	
Guida laterale telescopica (per H tenda) / Telescopic lateral rail (for H blind)	
Spazzolino 15 mm sul terminale / 15 mm brush on the end bar	
Mantovana per compensazione fuori squadra / Valance for out-of-squareness	
Fermi manuali (non disponibile su terminale 39x50) / Manual locks (not available on 39x50 end bar): L. Max 300 cm	
Verniciatura Col. 93 – Corten / Paint Col. 93 - Corten	
Motore Somfy LT 50 / Somfy LT 50 motor	
Motore Somfy Altus 50 RTS / Somfy Altus 50 RTS motor	
Motore Somfy Sunea CSI RTS / Somfy Sunea CSI RTS motor	
Motore Somfy Sunilus Screen io 50 / Somfy Sunilus Screen io 50 motor	
Motore fincorsa elettronici / Electronic motor limit switch	

DISEGNI TECNICI E PROFILI / TECHNICAL DRAWINGS AND PROFILES

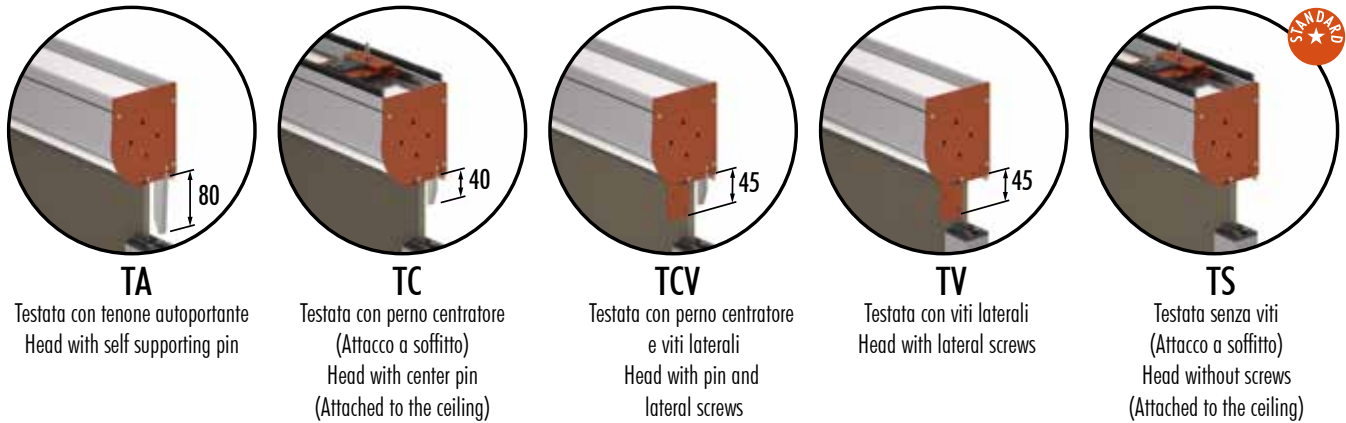
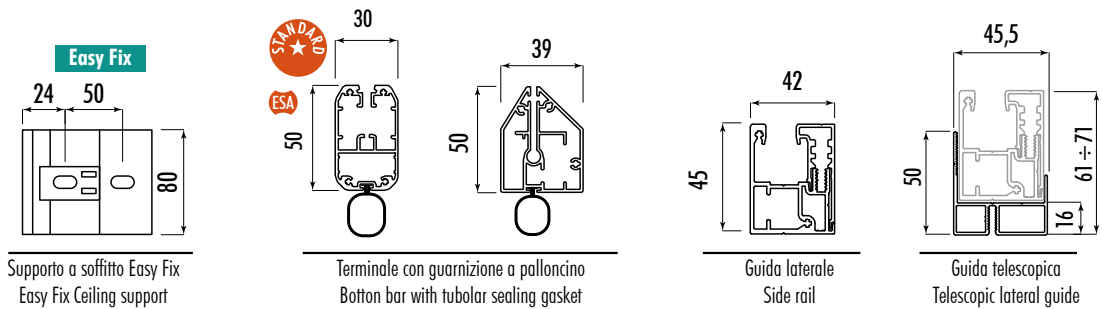
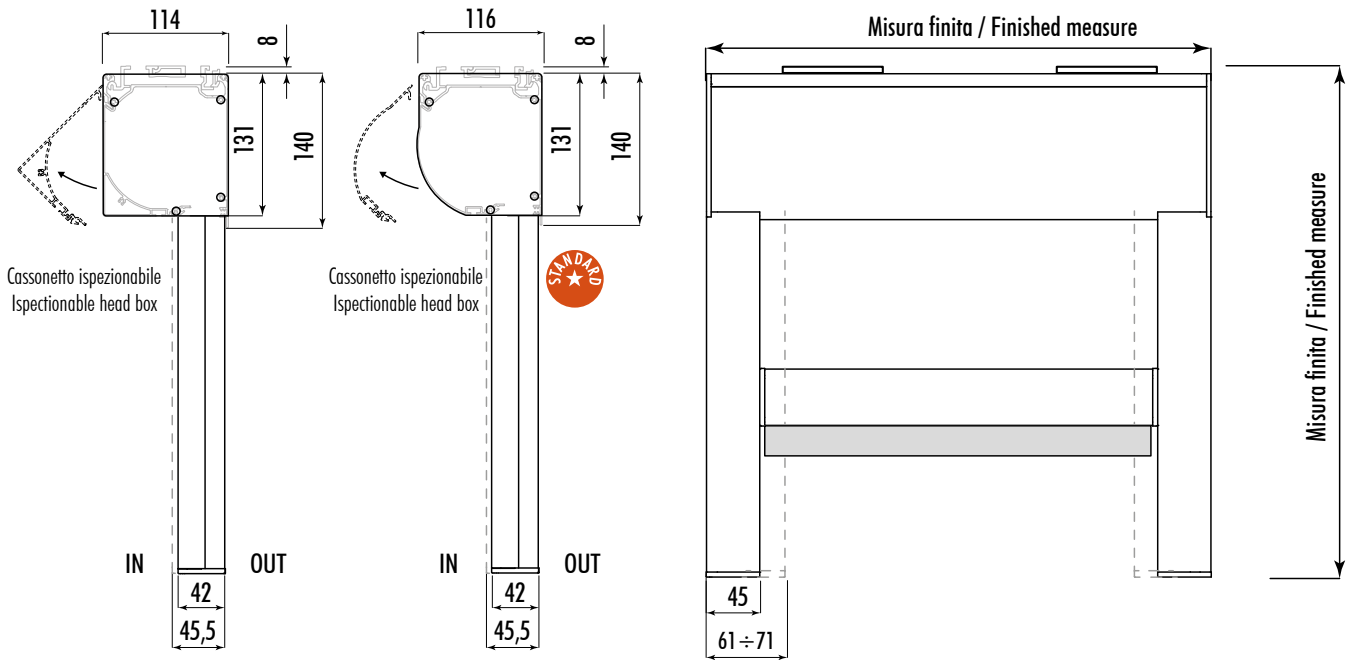

RICORDA / REMEMBER

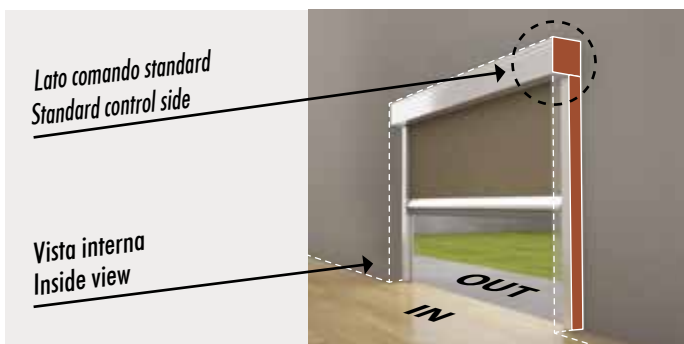

CABLAGGI E REGOLAZIONI / WIRING AND SETTINGS

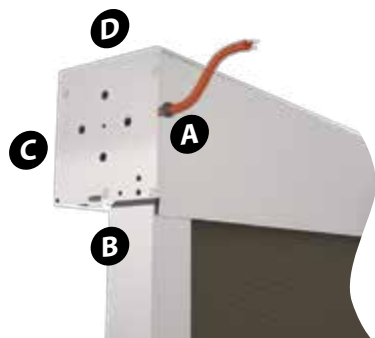

* Indicare posizione dei fori regolazione finecorsa / Indicate holes' position for limit switches: A, B, C

* Indicare posizione uscita filo motore / Indicate motor's cable output: A, B, C, D

ZANZARIERA SISTEMA ZIP / ZIP SYSTEM MOSQUITO NET

K.ZIP-NET 65117 / 60

MOTORE 117 MM / MOTOR 117 MM

APPLICAZIONE / APPLICATION



CERTIFICATO PER
INSTALLAZIONI ALL'ESTERNO
APPROVED FOR
EXTERNAL USE

OUT

CLASSE 6 al vento / Wind Class 6

ALLUMINIO / ALUMINIUM

COL.1 Argento OX	COL.5 RAL 9010	COL.6 RAL 1013	COL.27 T. di moro	COL.90 RAL 8017 OP	2-3 settimane weeks
COL.28 RAL 9011 OP	COL.29 F.Micaceo	COL.92 RAL7016	COL.93 Corten +3%	3-4 settimane weeks	
COL.91 RAL 9006	COL.86 RAL 8014	COL.89 RAL 8019	COL.88 RAL 9016		COL.87 RAL 1015

OX: Ossidato/Oxidised | OP: Opaco/Matt

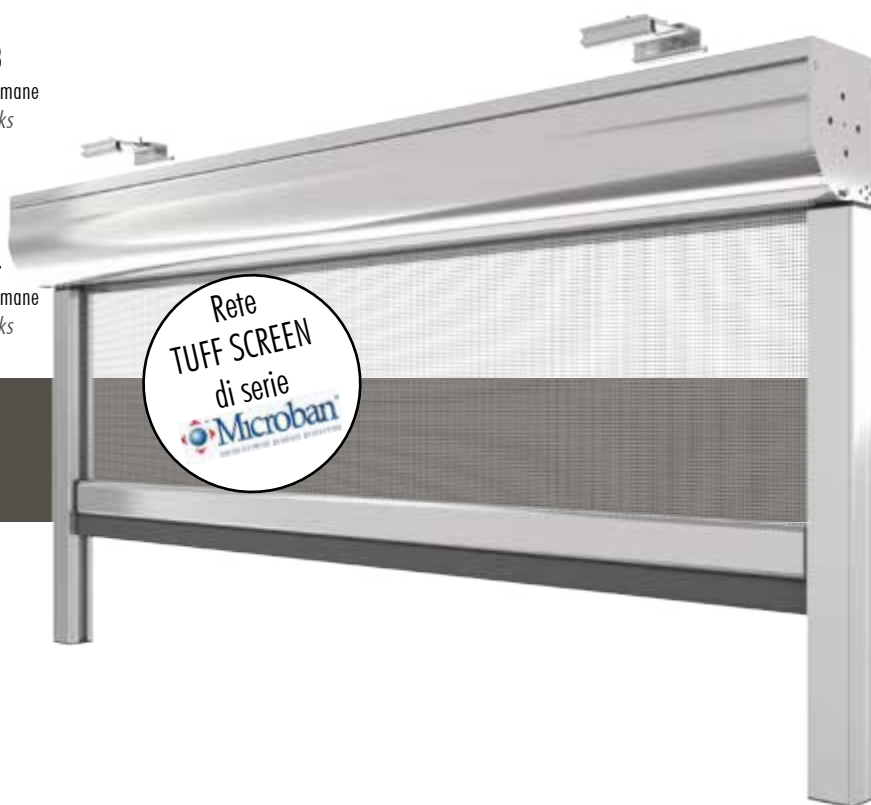

Rete
TUFF SCREEN
di serie
Microban

Per maggiori info vedi / For more info see: pg. 121

PARTI PLASTICHE / PLASTIC PARTS

BI	GR	AV	MA	NE
----	----	----	----	----

Disponibile solo con terminale 38x65 mm / Available with 38x65 mm bottom bar only

TENDA SISTEMA ZIP CON MOTORE / ZIP SYSTEM BLIND WITH MOTOR

ELEMENTI DI SERIE / STANDARD ELEMENTS (OPT. OPTIONAL/EXTRA)

Cassonetto in alluminio (tondo o quadro) / Aluminium headbox (round or square) : 117x130 mm

Motore tubolare su lato destro (vista interna) con comando a pulsante / Tubular motor on right side (inside view) with button control: PALAGINA 230Vac - Ø45mm

Tubo / Tube : Ø 80 – 85 mm

Supporti a soffitto Easy Fix / Easy Fix Ceiling supports

Terminale alluminio con guarnizione a palloncino / Aluminium end bar with balloon seal: 30x50 mm (OPT: 38x65)

Guide laterali ispezionabili con molle INOX per tensionamento telo / Inspectionable side rails with INOX spring for fabric tensioning

Sistema di trattenuta telo Zip / Zip system

Rete TUFF SCREEN nera, grigia a richiesta (senza maggiorazione) / Black, grey TUFF SCREEN on request (without surcharge)

Prezzi pagina / Prices pages: 194

Dettagli tecnici e consigli vedere pag. / For technical details and advice see pag.: 206...219

SUPPLEMENTI / EXTRA

EXTRA

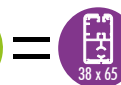

Oppure
Or



Descrizione / Description	€
Testate con tenone autoportante (non con guida telescopica) / Head with self supporting pin (not available with telescopic rail) : TA	
Testate con perno centratore / Head with centering pin: TC, TCV	
Piedini fissabili a terra / Pins that can be fastened to the floor	
Guida laterale telescopica (per H tenda) / Telescopic lateral rail (for H blind)	
Fermi manuali (è necessario motore elettronico o RTS o "io") / Manual locks (electronic motor, RTS or "io" required): L. Max 300 cm	●
Terminale rinforzato (per larghezza tenda) / Reinforced end bar (blind width): 38x65 mm	
Spazzolino 15 mm sul terminale / 15 mm brush on the end bar	
Mantovana per compensazione fuori squadra / Valance for out-of-squareness	
Verniciatura Col. 93 – Corten / Paint Col. 93 - Corten	
Motore Somfy LT 50 / Somfy LT 50 motor	
Motore Somfy Altus 50 RTS / Somfy Altus 50 RTS motor	
Motore Somfy Sunea CSI RTS / Somfy Sunea CSI RTS motor	
Motore Somfy Sunilus Screen io 50 / Somfy Sunilus Screen io 50 motor	
Motore fincorsa elettronici (per impianti domotici) / Electronic motor limit switch (for home automation systems)	●
Sgancio Quick-Lock con Somfy Maestria io (necessario term. 38X65) / Quick-Lock release with Somfy Maestria io (38x65 end bar required): L. Max 500 cm	●
Sgancio Quick-Lock con Cherubini Wave (necessario term. 38x65) / Quick-Lock release with Cherubini Wave (38x65 end bar required): L. Max 500 cm	●

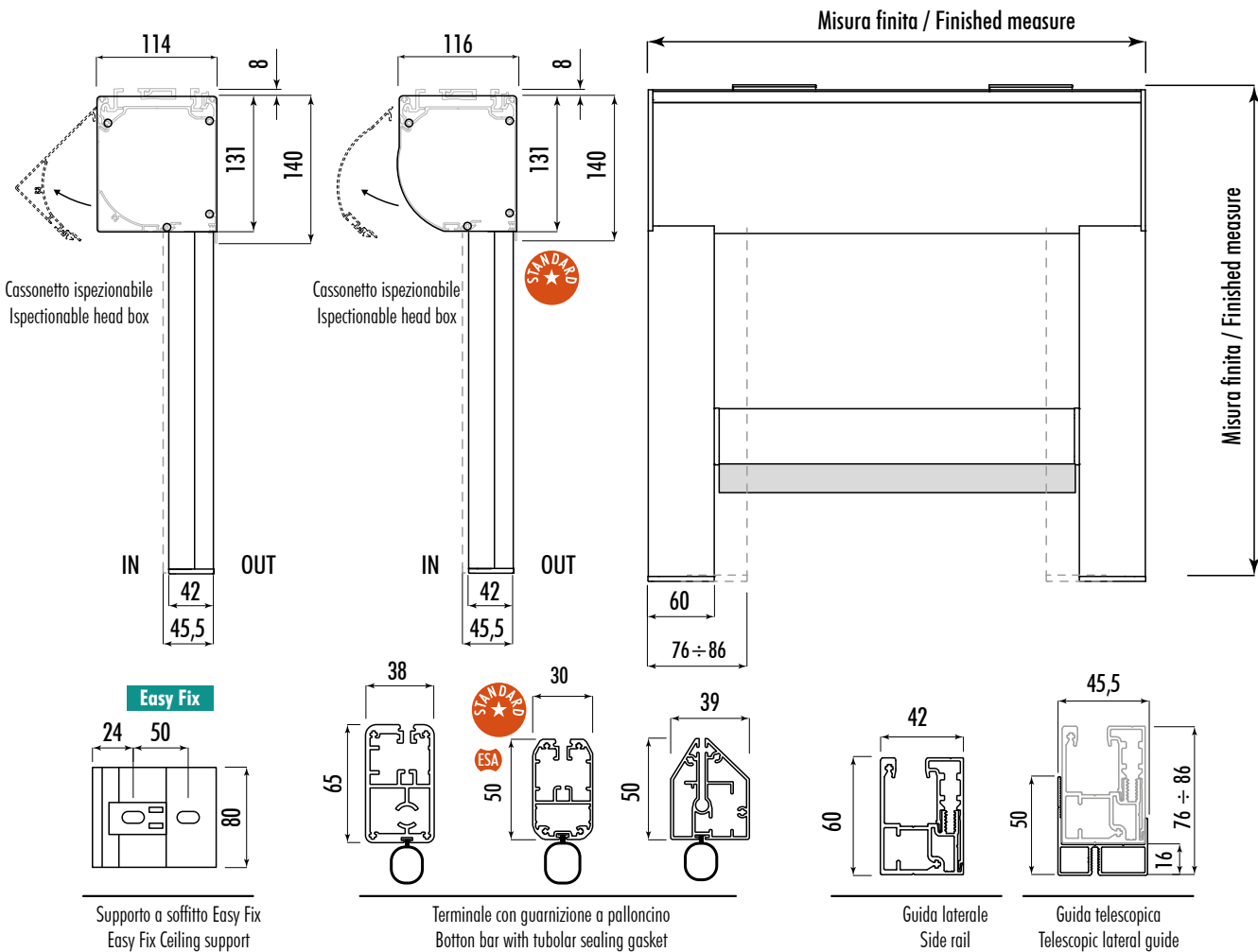

ESA Escarimento / Escarimento

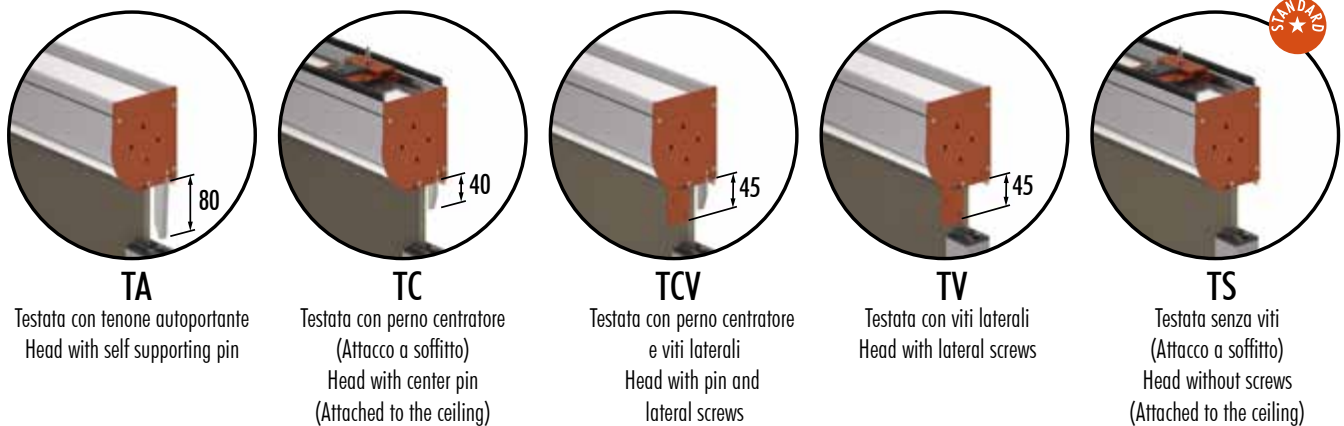

RICORDA / REMEMBER

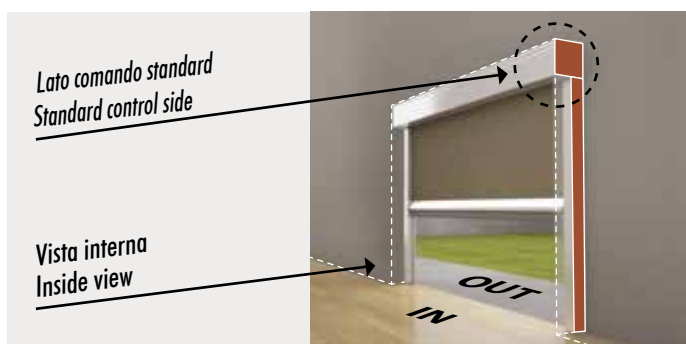

CABLAGGI E REGOLAZIONI / WIRING AND SETTINGS

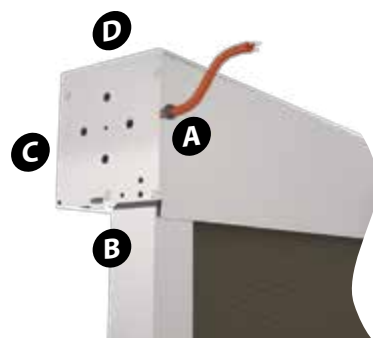

* Indicare posizione dei fori regolazione finecorsa / Indicate holes' position for limit switches: A, B, C

* Indicare posizione uscita filo motore / Indicate motor's cable output: A, B, C, D

DISEGNI TECNICI E PROFILI / TECHNICAL DRAWINGS AND PROFILES

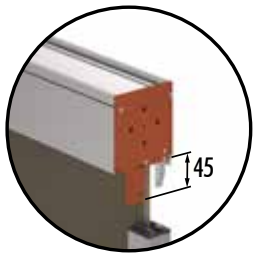
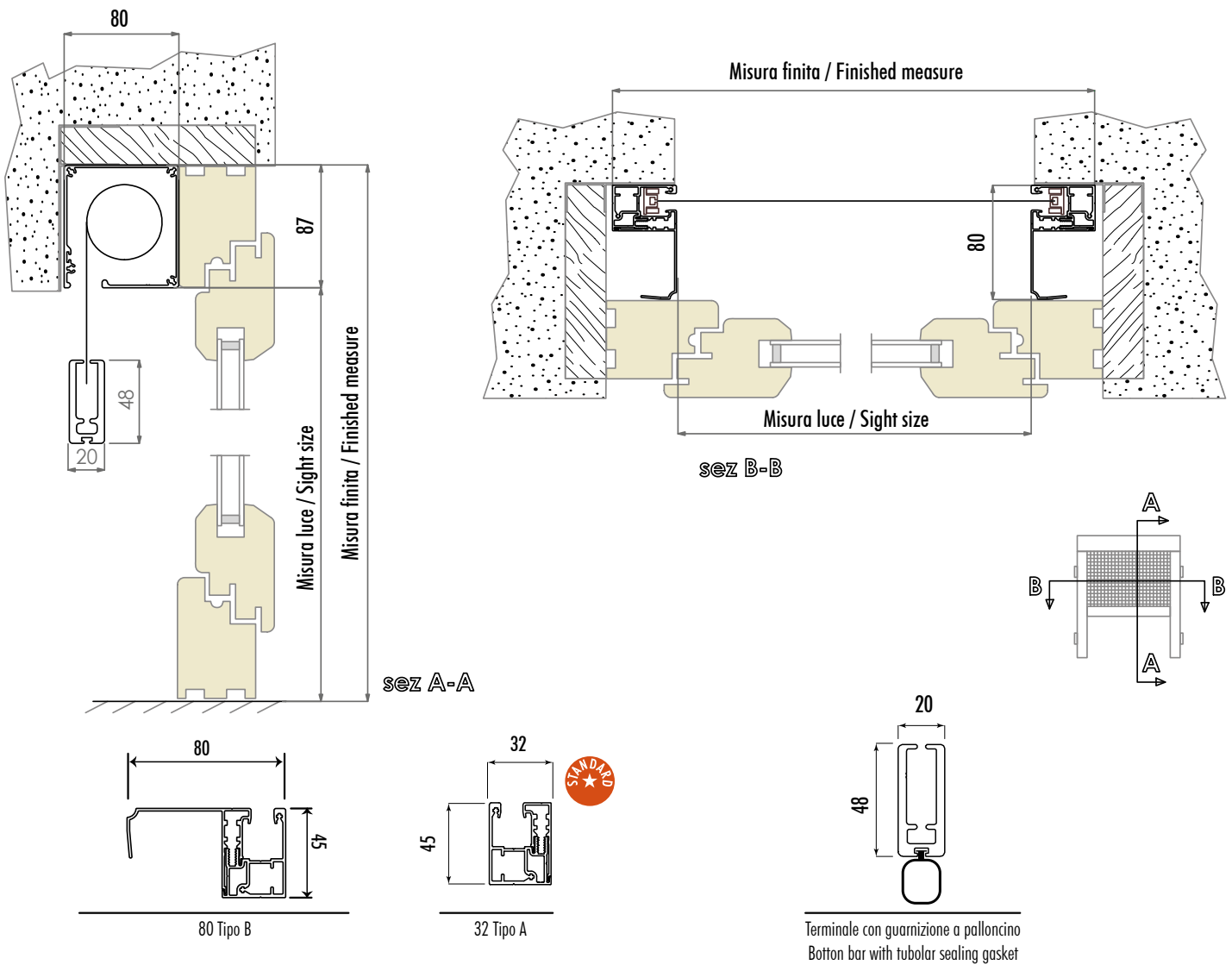

TCV

Testata con perno centratore
e viti laterali
Head with pin and
lateral screws

RICORDA / REMEMBER

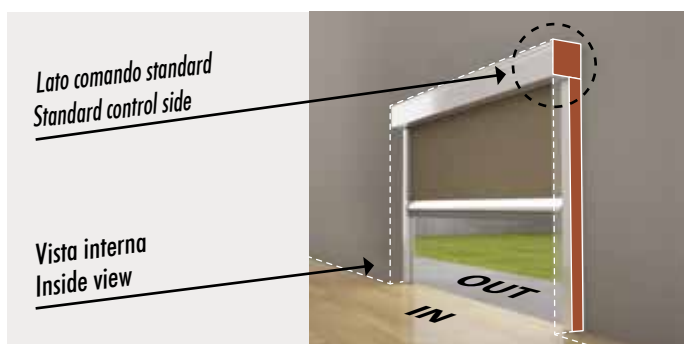

CABLAGGI E REGOLAZIONI / WIRING AND SETTINGS

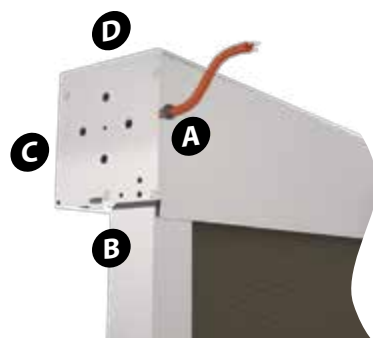

* Indicare posizione dei fori
regolazione finecorsa /
Indicate holes' position for
limit switches: A, B, C
* Indicare posizione uscita
filo motore / Indicate
motor's cable output: A, B,
C, D

DISEGNI TECNICI E PROFILI / TECHNICAL DRAWINGS AND PROFILES

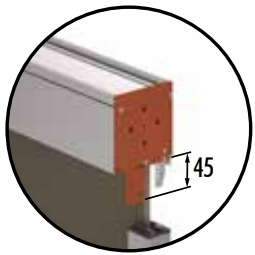
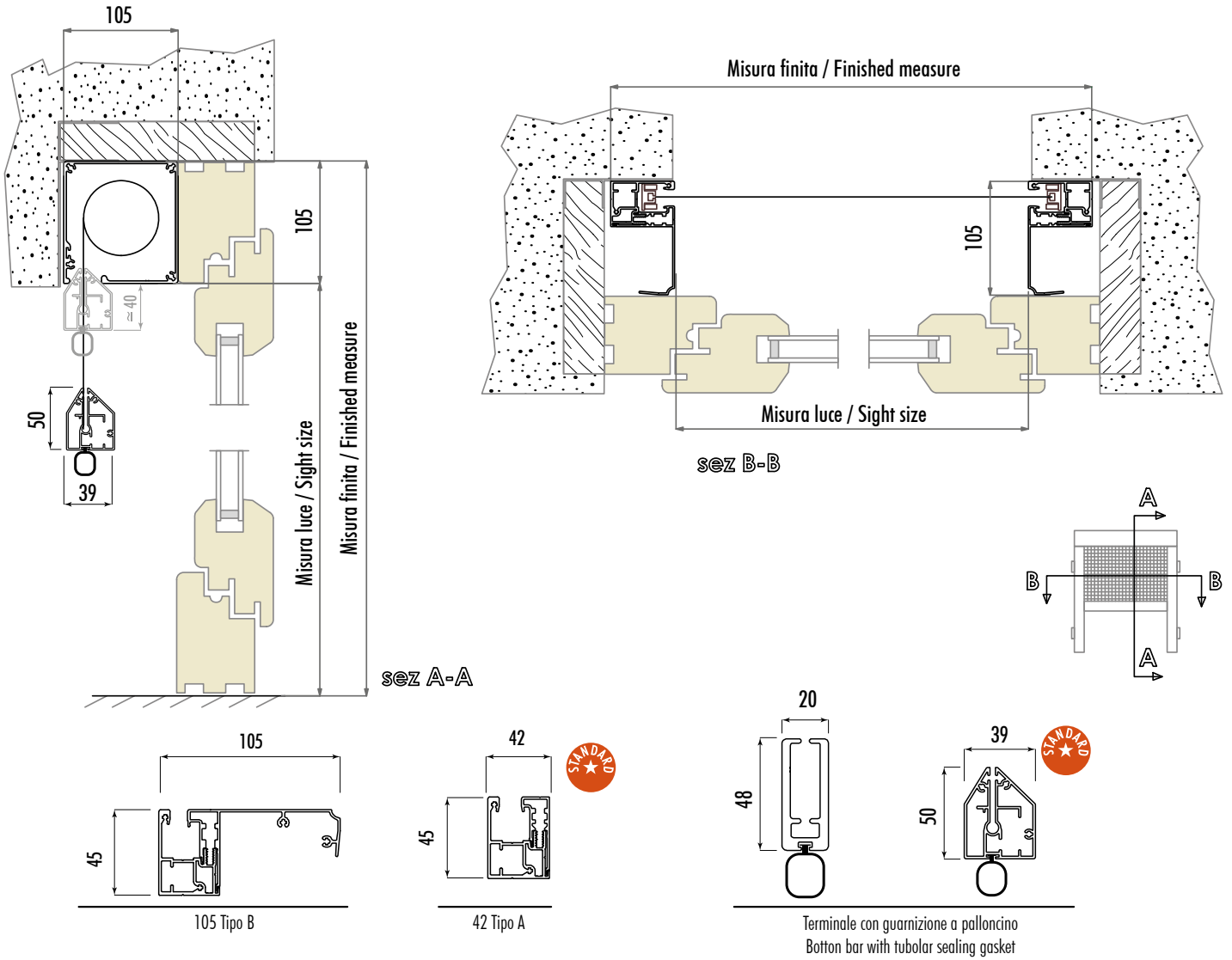

TCV

Testata con perno centratore
e viti laterali
Head with pin and
lateral screws

RICORDA / REMEMBER

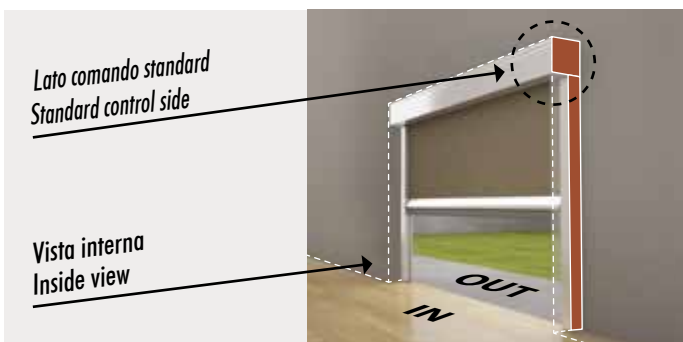

CABLAGGI E REGOLAZIONI / WIRING AND SETTINGS

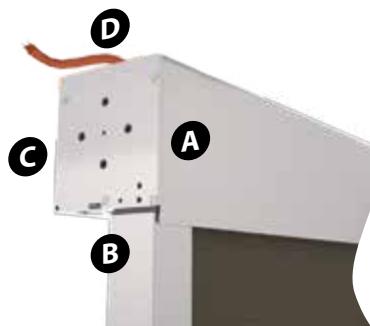

* Regolazione finecorsa /
Limit switch adjustment: B

* Indicare posizione uscita
filo motore / Indicate
motor's cable output: A, B,
C, D (di serie / standard)

DISEGNI TECNICI E PROFILI / TECHNICAL DRAWINGS AND PROFILES

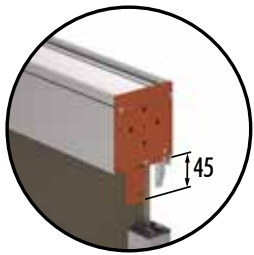
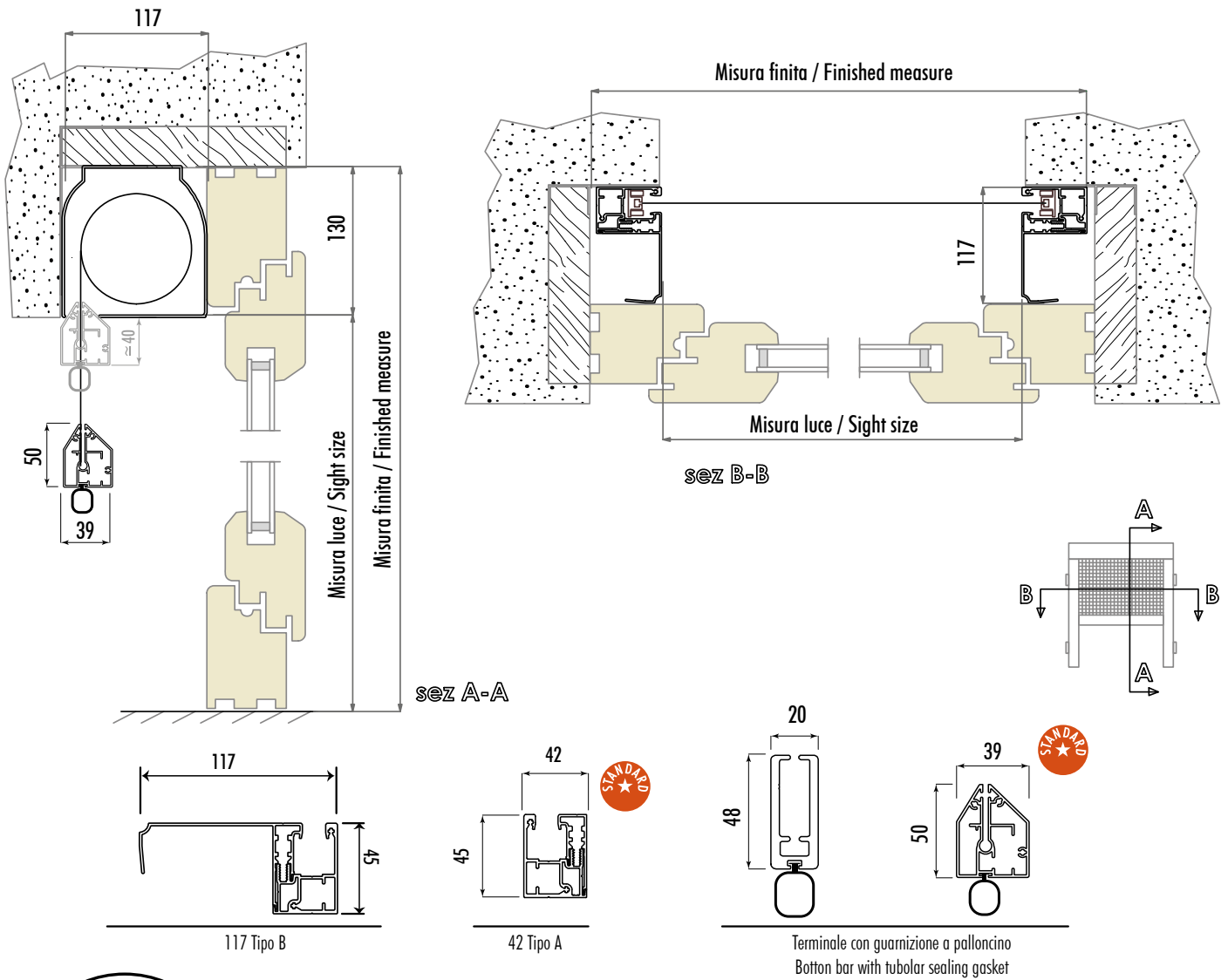

TCV

Testata con perno centratore
e viti laterali
Head with pin and
lateral screws

Maggiorazione della sede necessaria per l'inserimento del cassonetto

Additional space required to insert
the headbox

X	Y
700 mm	23 mm
1000 mm	17 mm
1400 mm	13 mm
2000 mm	10 mm

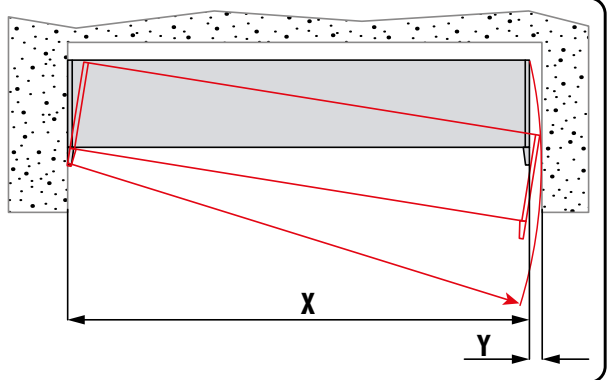

RICORDA / REMEMBER

Lato comando standard
Standard control side

Vista interna
Inside view

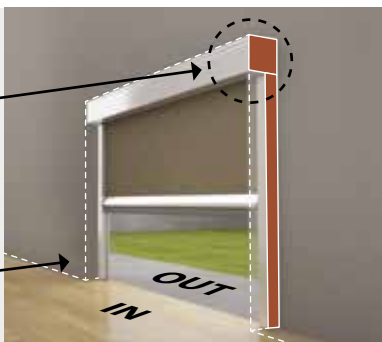

CABLAGGI E REGOLAZIONI / WIRING AND SETTINGS

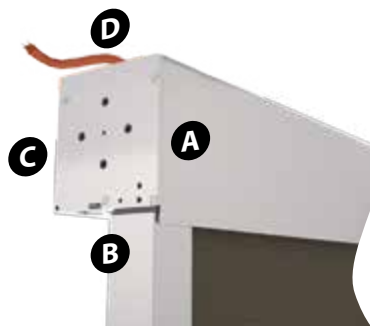

* Regolazione finecorsa /
Limit switch adjustment: B

* Indicare posizione uscita
filo motore / Indicate
motor's cable output: A, B,
C, D (di serie / standard)



TABELLE PREZZI / TABLES PRICES

Per il prezzo del prodotto utilizzare le tabelle presenti nelle successive pagine relative ai tessuti scelti e aggiungere il prezzo della zanzariera desiderata al mq.

To calculate the product price please use the table on the next pages for the selected fabric and add the m²/price for the the insect screen you want.

IMPORTANTE: Per calcolare il prezzo della zanzariera, considerarla con l'altezza della struttura COMBI diminuita di 110 mm.

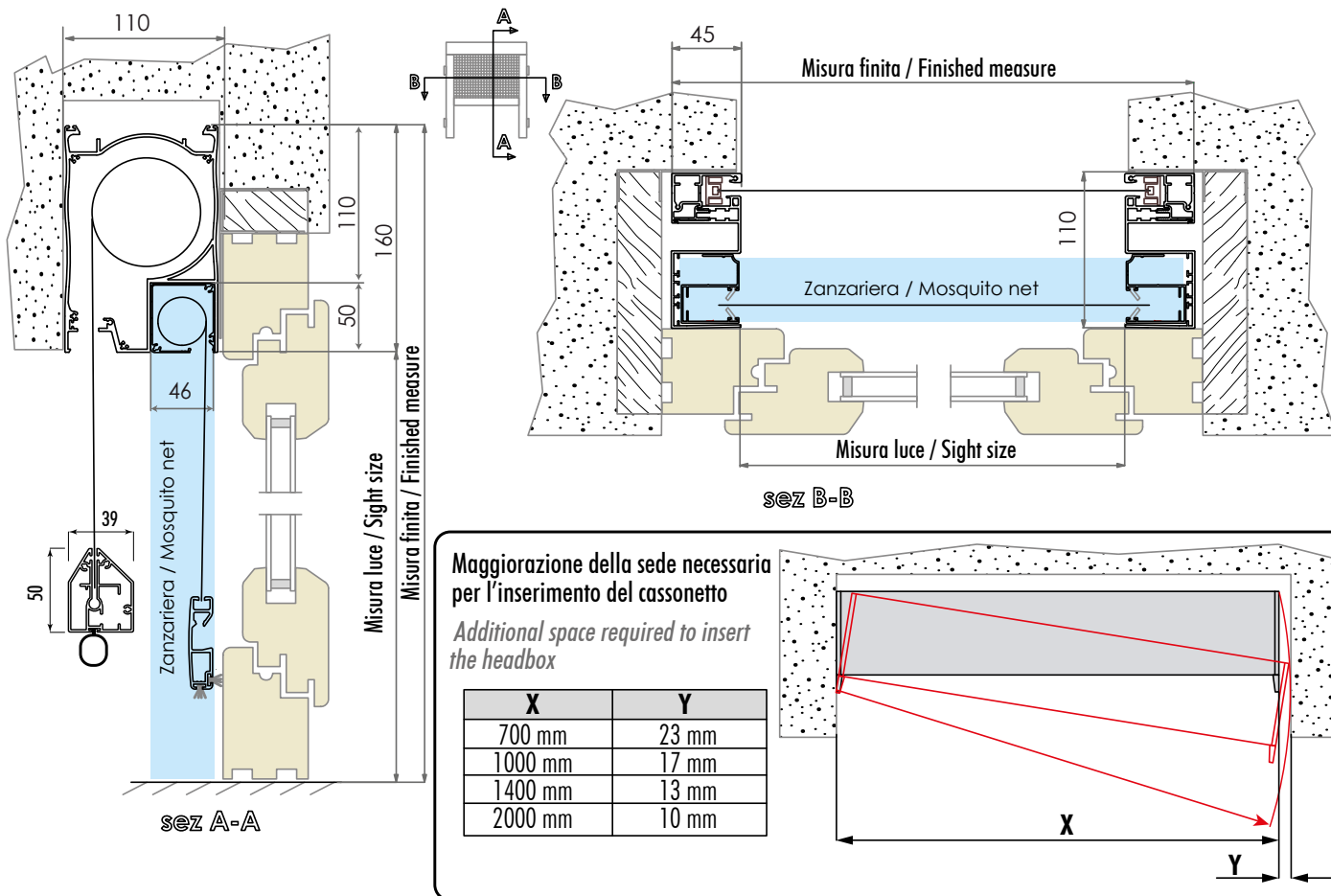
IMPORTANT: To calculate the insect screen price consider it with the height of the structure COMBI diminished by 110 mm.

ZANZARIERE INSTALLABILI / INSTALLABLE MOSQUITO NETS

M7, M9, B80, B12, RollOut Magnum, Plissé 38mm

RICORDA / REMEMBER

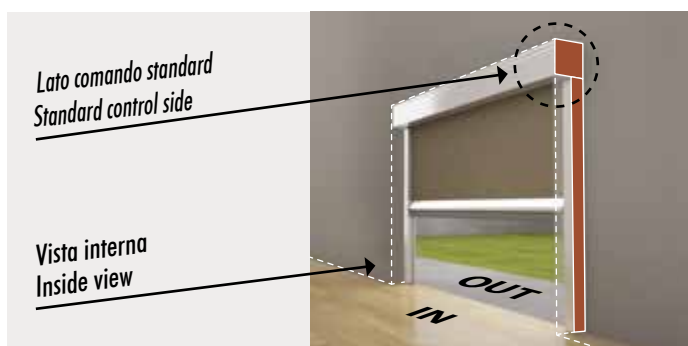

CABLAGGI E REGOLAZIONI / WIRING AND SETTINGS

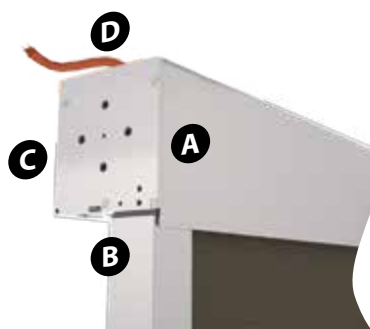

* Regolazione finecorsa / Limit switch adjustment: B

* Indicare posizione uscita filo motore / Indicate motor's cable output: A, B, C, D (di serie / standard)

Tabella prezzi

COMBI 67117 / COMBI 67117 CRISTAL

SERGE 600 - SATINÉ 5500 STAM 6002 - SCREEN PARÀ - 8505	H \ L	100	120	140	160	180	200	220	240	260	280	300	320	340	360
	100	829	861	894	924	957	989	1021	1053	1084	1117	1150	1190	1222	1260
	120	861	894	928	961	996	1028	1062	1095	1130	1164	1197	1240	1273	1314
	140	891	926	962	997	1032	1069	1104	1139	1175	1210	1246	1290	1325	1368
	160	922	958	996	1033	1071	1109	1145	1183	1220	1257	1294	1341	1378	1422
	180	953	991	1031	1070	1109	1148	1186	1226	1266	1304	1343	1392	1430	1475
	200	984	1024	1065	1106	1146	1187	1228	1269	1311	1350	1391	1442	1482	1530
	220	1015	1056	1099	1142	1184	1228	1269	1312	1356	1397	1440	1493	1534	1583
	240	1046	1088	1134	1178	1222	1267	1312	1356	1399	1444	1488	1543	1586	1638
	260	1076	1121	1168	1215	1260	1307	1352	1398	1444	1491	1538	1594	1638	1691
	280	1107	1154	1202	1251	1298	1345	1394	1442	1490	1537	1586	1644	1690	1744
300	1137	1187	1236	1286	1335	1386	1436	1484	1535	1584	1635	1694	1743	1799	

SOVRAPPREZZO RAL A CAMPIONE / SURCHARGE FOR RAL SAMPLE: 9%

SOLTIS 86	H \ L	100	120	140	160	180	200	220	240	260	280	300	320	340	360
	100	811	842	873	904	935	967	997	1029	1058	1090	1122	1163	1193	1231
	120	840	874	906	938	972	1005	1036	1071	1103	1135	1170	1210	1243	1283
	140	870	903	938	973	1007	1042	1077	1111	1146	1180	1215	1258	1293	1334
	160	900	934	972	1008	1043	1081	1117	1153	1190	1226	1263	1308	1344	1387
	180	928	966	1005	1043	1081	1118	1156	1195	1233	1272	1309	1357	1394	1438
	200	957	997	1037	1075	1117	1157	1196	1236	1277	1316	1356	1406	1444	1491
	220	987	1028	1071	1112	1153	1195	1236	1279	1320	1361	1402	1454	1495	1543
	240	1017	1059	1103	1146	1190	1233	1277	1320	1364	1407	1451	1504	1545	1595
	260	1046	1091	1136	1182	1226	1272	1315	1360	1407	1451	1495	1551	1595	1647
	280	1075	1121	1169	1216	1261	1309	1357	1403	1451	1495	1541	1595	1645	1699
300	1104	1153	1202	1250	1298	1348	1397	1444	1492	1537	1584	1635	1697	1752	

RAL SAMPLE: 9%

SOLTIS 92 / CRISTAL SOLTIS 86 LOWE	H \ L	100	120	140	160	180	200	220	240	260	280	300	320	340	360
	100	830	862	897	928	963	998	1033	1068	1103	1138	1173	1208	1243	1280
	120	861	896	932	967	1003	1038	1073	1108	1143	1178	1213	1248	1283	1338
	140	891	929	967	1005	1042	1080	1117	1154	1191	1228	1265	1302	1339	1397
	160	923	963	1003	1042	1082	1123	1163	1202	1241	1280	1319	1358	1397	1456
	180	955	997	1038	1081	1122	1165	1206	1247	1288	1329	1370	1411	1452	1513
	200	986	1029	1074	1118	1162	1206	1249	1292	1335	1378	1421	1464	1507	1570
	220	1018	1063	1110	1156	1203	1248	1293	1338	1383	1427	1471	1515	1559	1624
	240	1050	1097	1145	1194	1241	1290	1337	1384	1431	1477	1523	1569	1615	1682
	260	1080	1130	1180	1232	1281	1332	1381	1429	1477	1524	1571	1618	1665	1734
	280	1111	1164	1216	1270	1321	1374	1427	1477	1524	1571	1618	1665	1712	1782
300	1142	1199	1252	1307	1362	1416	1471	1524	1571	1618	1665	1712	1759	1830	

SO

MISURE MAX PER CRISTAL

TESSUTO	COLORI IN PRONTA CONSEGNA	
SATINÉ METAL	0202; 2020; 0707; 0101	-
SATINÉ 5500	0202; 2002; 1002; 2020; 1010; 0720; 0207; 0707; 0102; 0701; 0101; 0130; 3030	-
SATINÉ BLACKOUT	0202; 2020; 0210; 0102; 0707; 0101; 3030	-
SOLTIS BLACKOUT	B92-1044; B92-2135; B92-2171; B92-1046; B92-1045; B92-1043	-
SOLTIS 86 - (H 267 CM)	2044; 2175; 2135; 2171; 2048; 2047; 2045	-
SOLTIS 92 - (H 267 CM)	2044; 2135; 2175; 2171; 50272; 50265; 2167; 2048; 2045	-
602	50537; 50539; 50542	-
STAM 6002	20213; 20211; 20209	-
BLACKOUT	BIANCO; AVORIO; BEIGE; CHAMPAGNE; MARRONE; GRIGIO; ANTRACITE	-
SCREEN PARÀ	8015/400; 8015/401; 8023/400; 8024/400; 8079/400; 8097/400; 8929/400	-
8505 - (H 250 CM)	0202; 0220; 2022; 0720; 0207; 0707; 0121; 3010; 3001	+5%
SOLTIS W96	W96-8102; W96-1103; W96-8861; W96-2171; W96-2047	-
SOLTIS LOW E	86-2261E; 92-2261E	-

... altri
...
... in campionario "LA
... 2.00", necessitano di 7 giorni
... per la realizzazione del prodotto
... finito e un sovrapprezzo della percentuale
... indicata nella colonna "ALTRI COLORI".

Table on the left lists the fabrics available for prompt delivery. For all other fabrics in the sample collection 2.0 please consider 7 extra days for delivery and an additional charge by the percentage specified in column "OTHERS COLOURS".

Modello

ZANZARIERA
SOFT
MOTORIZZATA

65 mm	200 x220
80 mm	200 x220
85 mm	200 x220

Motore meccanico
230V / 50Hz

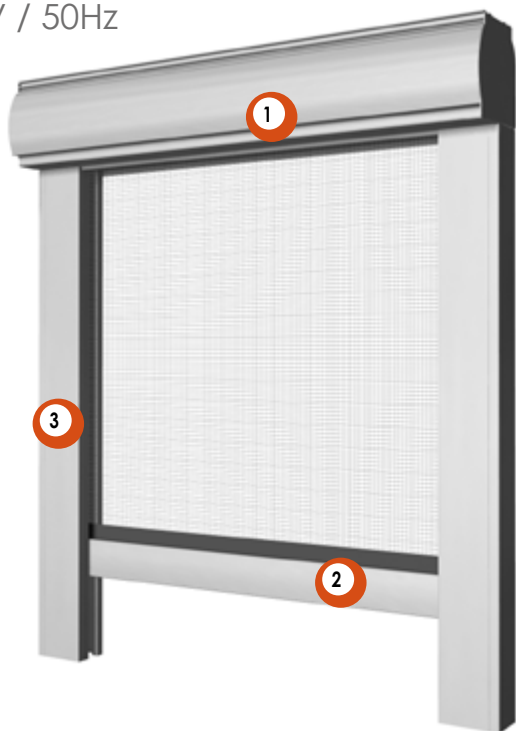

Caratteristiche

- Zanzariera con comando a motore
- Tenuta al vento non garantita

Legenda

- 1 Cassonetto
- 2 Terminale
- 3 Guide

Profili e dettagli



Tabelle prezzi

Ricorda che...

- Gli ordini vanno sempre passati BASE X ALTEZZA, specificando il colore con riferimento alla nostra mazzetta.
- Indicare la posizione d'uscita del filo.
- Se non specificato il motore sarà posizionato a **destra** (vista interna), con uscita del filo dal lato interno.
- Nel caso che la meccanica venga utilizzata per tende oscuranti / filtranti, con guide "C" e "D" il telo deve essere steccato.
- La garanzia sul prodotto decade se vengono richieste zanzariere oltre le misure consigliate.

Accessori

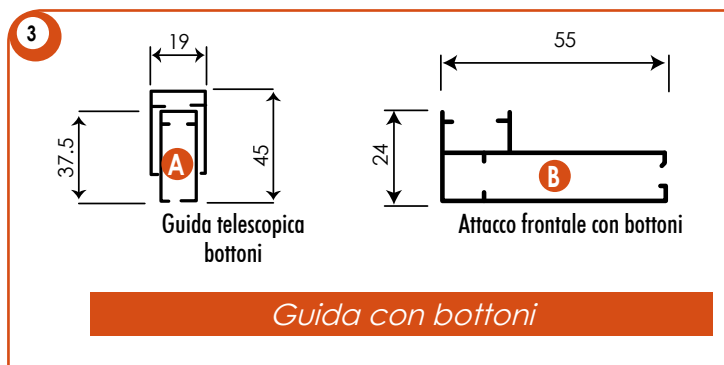
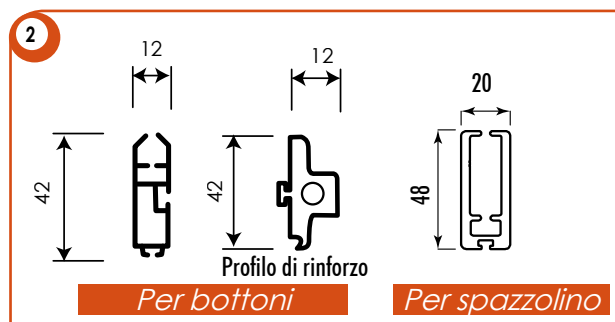
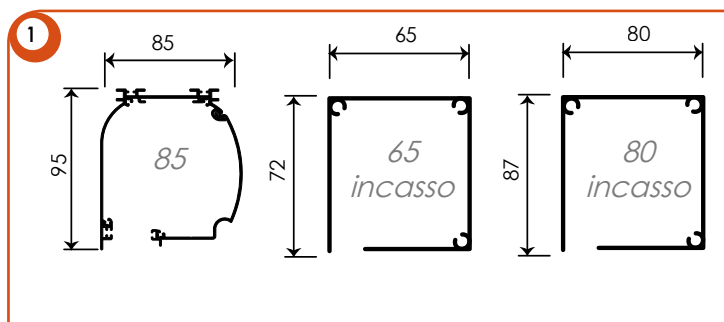
OPTIONAL

Motore con fincorsa elettronici

Motore Somfy RTS Altus 3/30

Comando Telis 1 canale

Comando Telis 4 canali

Comando Telis 16 canali

Comando Smoove origin RTS

214

Pulsantiera settaggio dei motori elettronici

Colori a campione

OPTIONAL

Altri RAL

+ 11%

Legno a camp. Decoral (30 gg)

Chiedere preventivo

Colori di serie

1 Argento

5 Bianco RAL 9010

6 Bianco panna RAL 1013

27 Testa di moro metallizzato

[TORNA ALL'INDICE](#)

INFORMAZIONI GENERALI

Prodotto

RETI A TAGLIO E IN ROTOLI



Reti in fibra vetro

OPTIONAL

prezzo

Rete in rotolo (lunghezza 90 o 102 ml)
 Rete a taglio
 Rete saldata
 Rete alta trasparenza in rotolo
 Rete a taglio alta trasp. (H 140, 180, 260 cm)
 Rete saltata ad alta trasp.

Larghezze disponibili dei rotoli Cm: 140, 160, 180, 260, 280, 320
 Minimo fatturabile altezza rotolo x 1,50 m

E' possibile ordinare anche solo le reti delle zanzariere in rotoli da 90 o 102 ml e anche già squadrate alla misura richiesta sia a taglio che saldate. Per calcolare i m² delle reti a taglio o saldate, considerare l'altezza del rotolo occorrente.

Reti a righe in fibra vetro

OPTIONAL

prezzo

Rete a righe rotolo
 Rete a righe a taglio
 Rete a righe saldata

Larghezze disponibili dei rotoli Cm: 140, 180
 * Minimo fatturazione 1,50 m²

Reti in alluminio

OPTIONAL

prezzo

Rete Alluminio nera e argento in rotolo
 Rete Alluminio nera e argento a taglio

Larghezze disponibili dei rotoli Cm: 50, 60, 70, 80, 90, 100, 120, 150

Reti in acciaio INOX

OPTIONAL

prezzo

Rete Inox in rotolo
 Rete Inox a taglio

Larghezze disponibili dei rotoli Cm: 80, 100, 120

Reti in Sunox

OPTIONAL

prezzo

Rete Sunox a rotolo H 140, 180, 260
 Rete Sunox a taglio
 Rete Sunox saldata

Reti TUFF SCREEN

OPTIONAL

prezzo

Rete TUFF SCREEN a rotolo H 305cm
 Rete TUFF SCREEN a taglio
 Rete TUFF SCREEN confezionata

Servizio

RIPARAZIONE ZANZARIERE A RULLO



PALAGINA fornisce sulle proprie zanzariere il servizio completo di riparazione.

Per le zanzariere non Palagina è possibile avere il servizio di cambio rete solo se perfettamente funzionanti.

Facciamo presente che esistono in commercio alcuni tipi di zanzariere che il personale PALAGINA non può riparare.

Riparazione (solo cambio rete)

OPTIONAL

Prezzo

Zanzariera a molla e catena per finestra (max H180 Cm)

Zanzariera a molla laterale o a catena per portafinestra

RollOut

Zig Zag, Plissé 22 mm e Plissé 27 mm

Plissé

IMPORTANTE

Nel caso sia necessario la sostituzione di altri pezzi, verranno conteggiati nel prezzo della riparazione.

Per le riparazioni dei: Telai fissi, Saliscendi, Scorrevoli e Battenti il prezzo verrà calcolato ogni volta in base alle misure e al tipo di rete richiesta.

Prodotto

OPTIONAL

NET WASH



Net wash è il sistema di pulizia comodo e veloce, indicato per mantenere pulite tutti i tipi di zanzariere.

E' consigliato pulire le zanzariere ad ogni inizio primavera e se possibile anche in autunno.

TENDA A RULLO SISTEMA ZIP / ZIP SYSTEM ROLLER BLIND
K.ZIP - APPROFONDIMENTI / INSIGHTS

EASY FIX

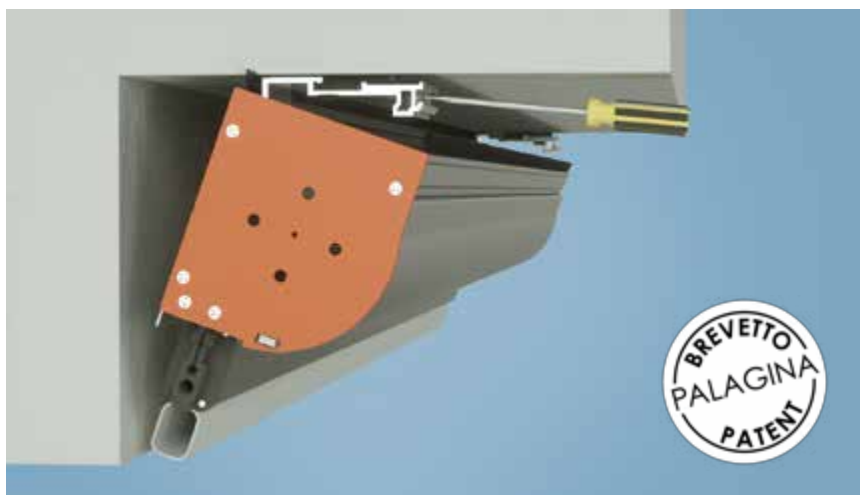

Questo rivoluzionario attacco a soffitto, disponibile per il modello K.zip 55117 e 65117, permette lo sgancio del cassonetto superiore agendo semplicemente con un cacciavite sulla parte frontale dell'aggancio. Particolarmente utile durante il montaggio della tenda e nel caso di manutenzioni straordinarie.

This revolutionary ceiling fixing system that is available for the K.zip 55117 and 65117 models allows the upper headbox to be detached by simply using a screwdriver at the front of the fitting. This is especially useful when assembling the blind and for unscheduled maintenance work.

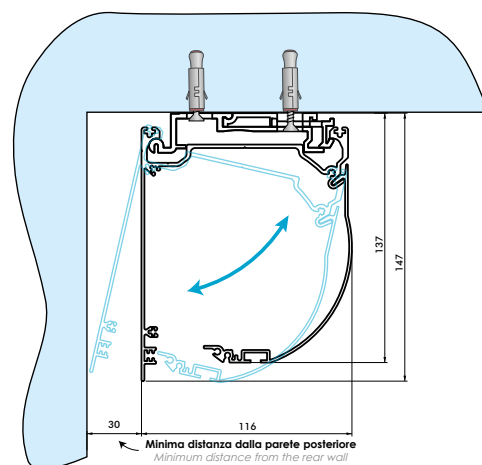

EASY ZERO°

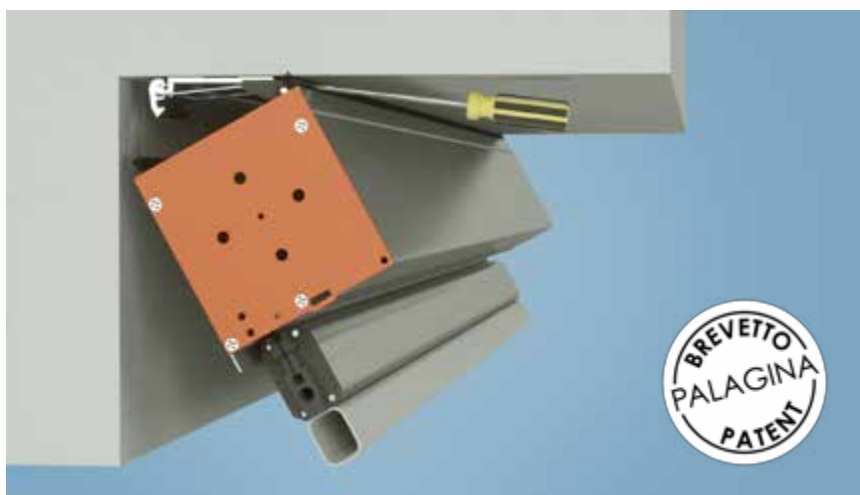

Questo attacco a soffitto, disponibile per il modello K.zip 55105 e 65105, permette di fissare facilmente il cassonetto al soffitto senza la limitazione della distanza minima fra il retro del cassonetto e il muro.

This ceiling fitting system which is available for the K.zip 55105 and 65105, allows the headbox to be easily fastened to the ceiling with no limit as regards the distance between the back of the headbox and the wall.

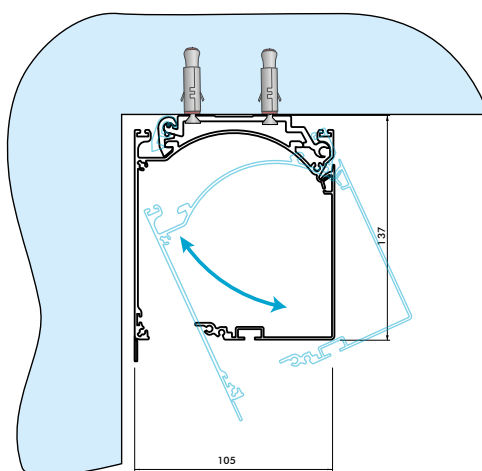

TENDA A RULLO SISTEMA ZIP / ZIP SYSTEM ROLLER BLIND
K.ZIP - APPROFONDIMENTI / INSIGHTS

TESTATA STANDARD
STANDARD HEAD

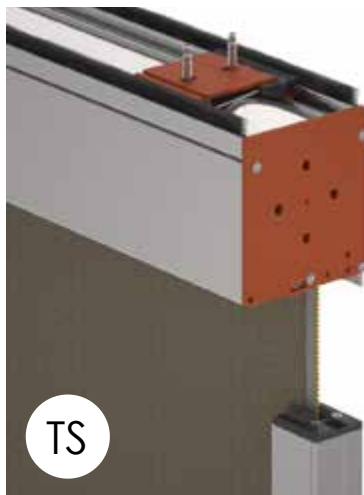

Per fissare il cassonetto, le tende K.zip vengono fornite di serie, con gli attacchi a soffitto, che possono variare in base al modello.

K.zip blinds come supplied with ceiling fittings for fastening the headbox in position and these can vary depending on the model.

TESTATE CON VITI
HEAD WITH LATERAL SCREWS



Questa testata permette di fissare il cassonetto lateralmente, può essere fornita anche con perno centratore.

This head allows the headbox to be fitted laterally and can also be supplied with a centering pin.

PERNO CENTRATORE
HEAD WITH CENTER PIN

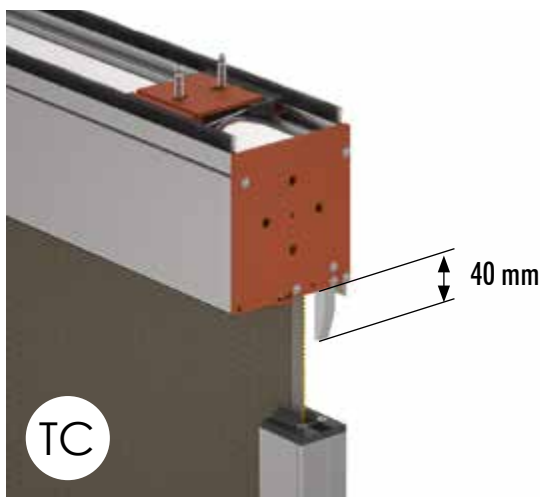

Il perno centratore facilita l'allineamento delle guide laterali; non è studiato per sorreggere il cassonetto, infatti viene fornito con gli attacchi al soffitto o le testate con viti laterali.

The centering pin facilitates aligning the lateral rails; it was not designed to support the headbox and comes supplied with ceiling fittings and or headboxes with screws at the sides.

TENONE AUTO PORTANTE
HEAD WITH SELF SUPPORTING PIN

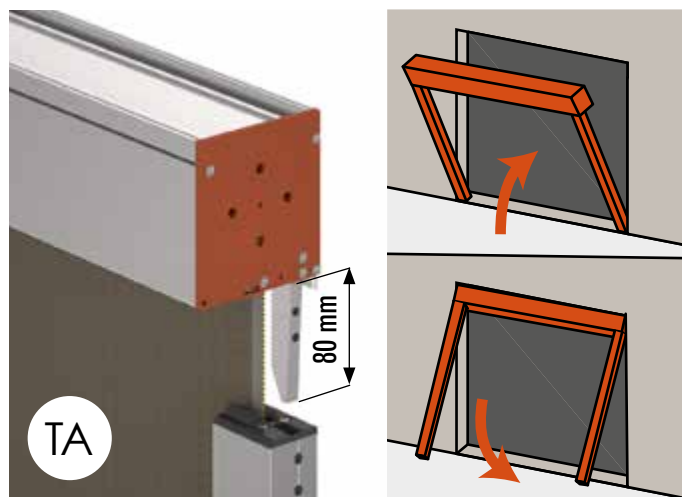

Questo tenone ha la funzione di sostenere il cassonetto mediante le guide laterali che devono essere necessariamente ben ancorate. La tenda viene fornita sprovvista di attacchi a soffitto. Ideale per attacco frontale, non disponibile con guide laterali telescopiche. **IMPORTANTE:** è necessario assemblare la tenda a terra e di seguito alloggiarla. Verificare di avere un adeguato lo spazio di manovra.

*This stud supports the headbox by means of the lateral rails which must be well anchored in place. The blind does not come supplied with ceiling fittings, not available with telescopic lateral rails. **IMPORTANT:** the blind must be assembled on the floor then mounted. Make sure that you have enough room to work comfortably.*

TENDA A RULLO SISTEMA ZIP / ZIP SYSTEM ROLLER BLIND
K.ZIP - APPROFONDIMENTI / INSIGHTS

PIEDINI FISSABILI / FIXING PINS



Nel caso sia necessario fissare a terra l'estremità inferiore delle guide laterali, lo si può fare utilizzando questi piedini disponibili per le guide 42 x 60 mm che dispongono di 2 fori supplementari. Necessario abbinarli a tenone autoportante TA. Non disponibili con fermi manuali e guide telescopiche.

If you have to fasten the end and of the lateral rails to the floor, you can do so by using these pins available for 42 x 60 mm rails that have two additional holes. Only with Self Supporting Pin TA. Not available with manual lock and telescopic lateral rails.

LATO COMANDO / COMAND POSITION



Se non diversamente specificato nell'ordine, il lato del comando (argano o motore) verrà posizionato a destra vista interna. **Attenzione:** con "vista interna" o "IN" si intende sempre il lato del cassonetto della tenda.

Unless otherwise specified in the order, the control mechanism (crank or motor) will be positioned on the right as seen from inside.
Note: "inside view" or "IN" always refers to the headbox side of the blind.

ATTACCO FRONTALE / FRONT FASTENING

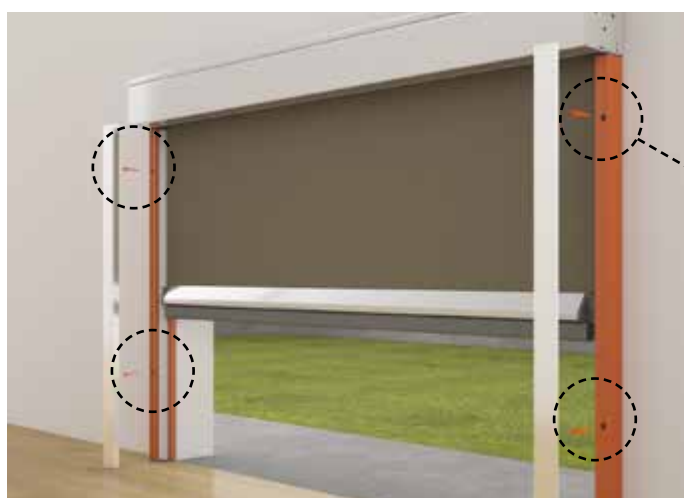

È possibile ordinare la tenda per la posa "ATTACCO FRONTALE". Si riceverà la tenda con le guide forate frontalmente (vedi disegno) e i tenoni autoportanti (TA). Il numero di fori per guida sarà per tende di altezza:
fino a 180cm - 2 fori
da 181 a 350 cm 3 fori
oltre 350 cm - 4 fori.

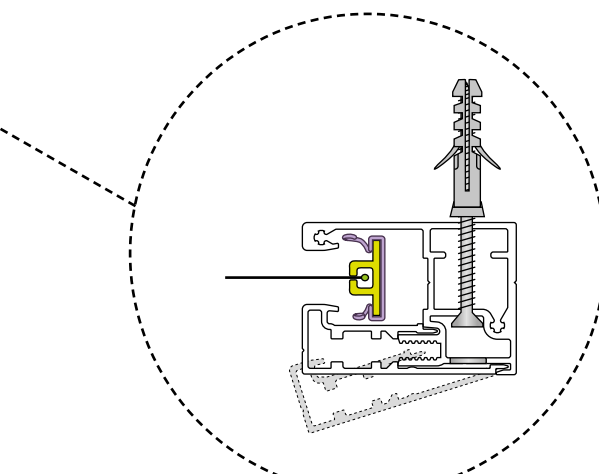

"Front mounting" is possible. In this case we will provide the blind with predrilled side rails (see drawings) and self supporting pins (TA). Number of holes:
up to 180cm - 2 holes
from 181 up to 350 cm 3 holes
Over 350 cm - 4 holes

TENDA A RULLO SISTEMA ZIP / ZIP SYSTEM ROLLER BLIND
K.ZIP - APPROFONDIMENTI / INSIGHTS

GUARNIZIONI A "PALLONCINO" / TUBULAR SEALING GASKET

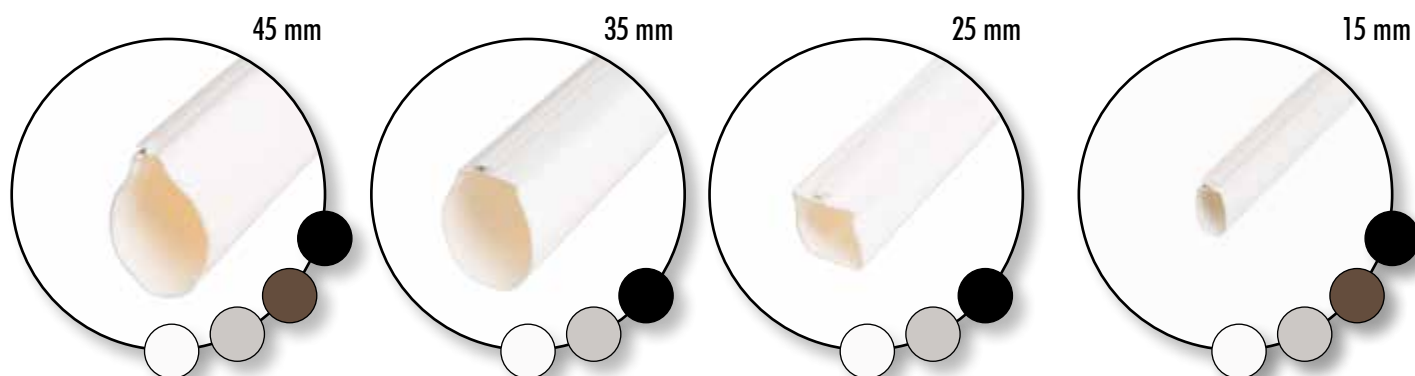

Per Quick-Lock / For Quick-Lock
Su terminale 38x65 mm / on 38x65 mm
end bar

NB: è possibile compensare fino a 10 mm
di dislivelli / NB: up to 10 mm difference
in height can be tolerated

Per terminale 30x50 / For 30x50 end
bar
con fermi manuali / end bars with
manual locks

Per terminale 39x50 mm / For stan-
dard 39x50 mm end bar

Standard senza Quick-Lock / without
Quick-Lock

Un' alternativa al classico spazzolino è la speciale guarnizione detta a "palloncino" in PVC morbido, facile da pulire e esteticamente più lineare.

As an alternative to the classic brush is the special "balloon" seal made from soft PVC that is easy to clean and aesthetically more linear.

MANTOVANA / VALANCE

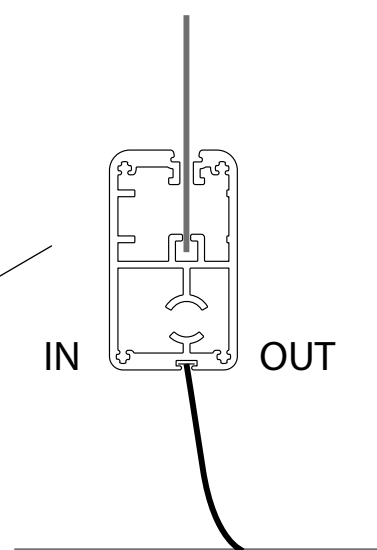
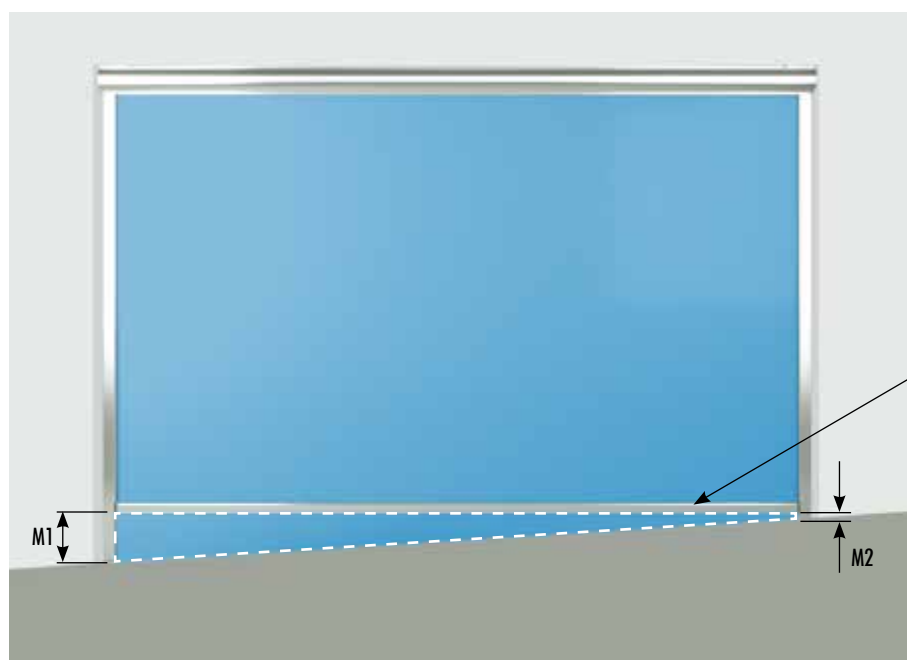

Quando il pavimento ha dei dislivelli maggiori di 10 mm, per chiudere adeguatamente lo spazio sottostante, è possibile richiedere una mantovana inclinata realizzata con lo stesso tessuto della tenda.

NB: La mantovana va ordinata indicando le quote M1 e M2 e sarà fornita tagliata a misura.

If the level of the floor differs by more than 10 mm, an inclined valance made from the same fabric as the blind can be requested to conceal the space below.

N.B.: When requesting the valance, indicate the M1 and M2 measurements and it will be supplied cut to size.

TENDA A RULLO SISTEMA ZIP / ZIP SYSTEM ROLLER BLIND
K.ZIP - APPROFONDIMENTI / INSIGHTS

SPAZZOLINI / BRUSHES



Su richiesta è possibile sostituire la guarnizione a palloncino presente sui terminali di serie, con spazzolini neri o grigi di altezza 15mm.

On request, the balloon seal on standard end bars can be replaced by black or grey brushes measuring 15mm.

GUIDA TELESCOPICA / TELESCOPIC RAIL

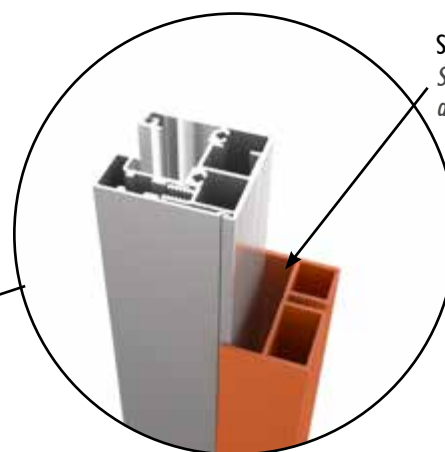

Spessori con bi-adesivo
Spacers with two-sided adhesive tape

La guida telescopica ha lo scopo di compensare eventuali fuori squadra superiori ad 1 cm. La compensazione massima con questa guida è di ulteriori 10 mm e viene fornita da posizionare fra le 2 guide prima del bloccaggio eseguito mediante viti.

The telescopic rail is for compensating any misalignments that are greater than 1 cm. The maximum compensation with this rail is of a further 10 mm and it comes supplied with spacers to be positioned between the 2 rails before they are fastened in place with screws.

TENDA A RULLO SISTEMA ZIP / ZIP SYSTEM ROLLER BLIND
K.ZIP - APPROFONDIMENTI / INSIGHTS

FERMI MANUALI / MANUAL LOCKS



I fermi manuali, permettono di bloccare a terra il terminale. Sono disponibili sui terminali:
 38x65 mm
 30 x 50 mm
 NB: La larghezza massima realizzabile con i fermi manuali è: 3 metri.

*The manual locks allow the end bar to be fixed to the floor. They are available on the end bars:
 38x65 mm
 30 x 50 mm
 Note: The maximum width with manual locks is: 3 metres.*

TACCA SU GUIDE LATERALI / SIDE RAILS NOTCH



In presenza di battiscopa alla base della tenda è possibile ritagliare la parte bassa, come in figura, direttamente sul posto usando un seghetto. La profondità massima della tacca è di:
 12 mm - guida da 60 mm Quick-Lock
 18 mm - guida da 60 mm
 12 mm - guida da 45 mm

*If there is skirting where the end of the blind meets the floor, the lower part can be cut as shown in the figure using a hacksaw. The maximum depth of the indentation is:
 12 mm - 60 mm Quick-Lock rail
 18 mm - 60 mm rail
 12 mm - 45 mm rail*

MOLLE RIVESTITE
JACKETED SPRINGS

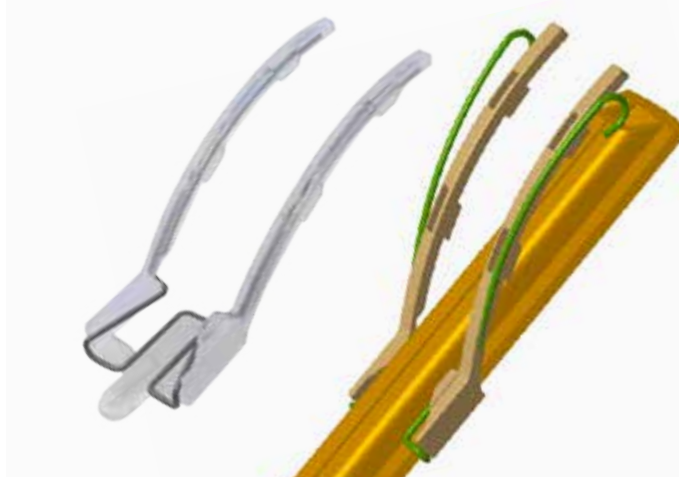

Per migliorare la resistenza e la silenziosità della tenda, viene montato un rivestimento sulle molle che attutiscono le sollecitazioni delle guide zip.

To improve blind resistance and silent operation, a covering is fitted to the springs that lessen stress on the zip rails.

GUARNIZIONE ANTI INTRUSIONE INSETTI
ANTI-INSECT SEAL

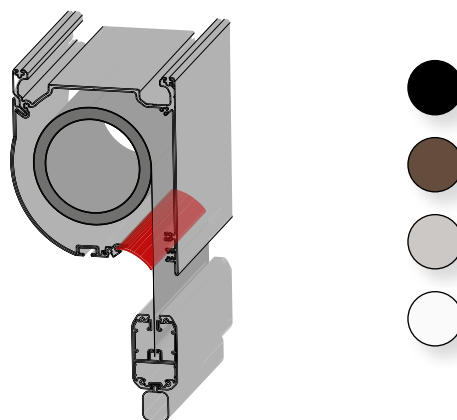

I cassonetti da 117 e 105 mm di nuova generazione sono dotati di una speciale guarnizione anti intrusione insetti, disponibile in 4 differenti colori.

The new generation 117 and 105 mm headboxes are fitted with a special insect anti-intrusion seal that comes in a range of four colours.

TENDA A RULLO SISTEMA ZIP / ZIP SYSTEM ROLLER BLIND
K.ZIP - APPROFONDIMENTI / INSIGHTS

RINVIO 45° / UNIVERSAL JOINT 45°

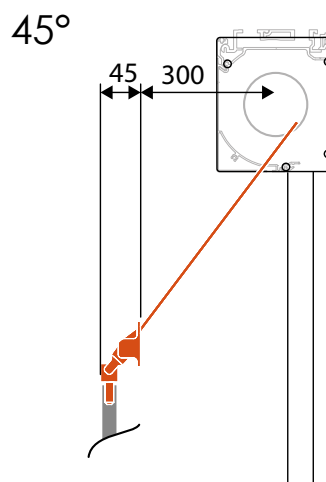

Nel caso che la tenda debba essere manovrata dall'interno, su richiesta è possibile installare il rinvio per l'argano che esce dal cassonetto a 45°. Questo permette, tramite una prolunga, di far passare il comando attraverso una parete.

If you have to manoeuvre the blind from inside, a universal joint that protrudes from the headbox at 45° can be installed for the crank. This allows operation to be passed through a wall using an extension.

RINVIO 90° / UNIVERSAL JOINT 90°

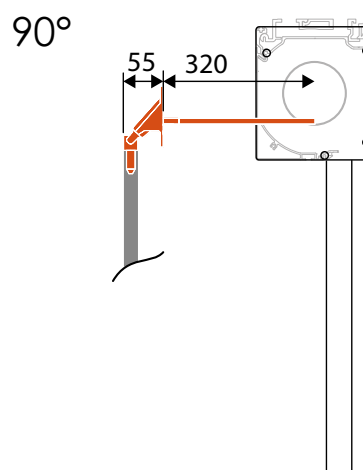

Nel caso che la tenda debba essere manovrata dall'interno, su richiesta è possibile installare il rinvio per l'argano che esce dal cassonetto a 90°. Questo permette, tramite una prolunga, di far passare il comando attraverso una parete.

If you have to manoeuvre the blind from inside, a universal joint that protrudes from the headbox at 90° can be installed for the crank. This allows operation to be passed through a wall using an extension.

TENDA A RULLO SISTEMA ZIP / ZIP SYSTEM ROLLER BLIND K.ZIP - APPROFONDIMENTI / INSIGHTS

PILASTRO 120 X 120 MM PILLAR 120 X 120 MM

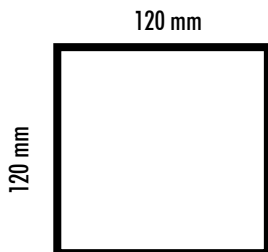

Pilastro alluminio 120 x 120 mm - spessore 2 mm / *Aluminium pillar 120 x 120 mm - thickness 2 mm*

Fino a 200 cm / *Up to 200 cm*

133,58 Cad. / *Each*

Oltre 200, fino a 400 cm / *Over 200 up to 400 cm*

267,16 Cad. / *Each*

Colori: Argento, RAL 9010, RAL 1013, Testa di moro metal. 27, RAL 9006, RAL 8017 opaco, Ferro Micaceo 26. / *Colors: Silver, RAL 9010, RAL 1013, Brown 27*

PILASTRO 100 X 50 MM PILLAR 100 X 50 MM

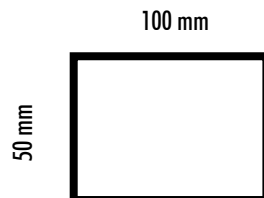

Pilastro alluminio 50 x 100 mm - spessore 2 mm / *Aluminium pillar 50 x 100 mm - thickness 2 mm*

Fino a 200 cm / *Up to 200 cm*

81,68 Cad. / *Each*

Oltre 200, fino a 400 cm / *Over 200 up to 400 cm*

163,36 Cad. / *Each*

Colori: Argento [Col. 1], RAL 9010 [Col. 5], RAL 1013 [Col. 6], Testa di moro metal. [Col. 27], RAL 9006, RAL 8017 opaco [Col. 7], Ferro Micaceo [Col. 29] / *Colors: Silver [Col. 1], RAL 9010 [Col. 5], RAL 1013 [Col. 6], Brown [Col. 27], RAL 9006, RAL 8017 matt, [Col. 7], Micaceous iron oxide [Col. 29]*

TAPPO / ENDCAP

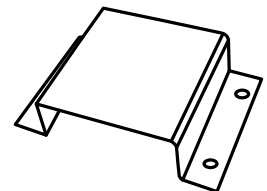

24,00 Cad. / *Each*

Tappo (INOX verniciato) 120 x 120 / *Endcap (Coated INOX) 120 x 120*

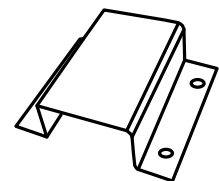

17,50 Cad. / *Each*

Tappo (INOX verniciato) 50 x 100 mm / *Endcap (Coated INOX) 50 x 100 mm*
Argento / *Silver*

DIMENSIONI MINIME / MINIMUM DIMENSIONS

Ø TUBO / Ø TUBE : 80 - 70 MM

Motore / Motor	Largh. minima tenda / Minimum width
LT 50	76 cm
ALTUS RTS	88 cm
SUNILUS SCREEN io	88 cm
MAESTRIA io	88 cm
BW WAVE	76 cm

MODELLI MODELS

59105; 69105; 69105; 59117;
69117; 69130; 55105; 65105;
55117; 65117; 65130

Ø TUBO / Ø TUBE : 70 MM

Motore / Motor	Largh. minima tenda / Minimum width
LT 50	67 cm
ALTUS RTS	79 cm
SUNILUS SCREEN io	79 cm
PALAGINA	67 cm
Finecorsa elettronici <i>Electronic motor limit switch</i>	71 cm

MODELLI INCASSO RECESSED MODELS

67105; 67117; COMBI 67117

Ø TUBO / Ø TUBE : 56 MM

Motore / Motor	Largh. minima tenda / Minimum width
LS 40	51 cm
ALTUS 40 RTS	62 cm
CHERUBINI	59 cm
ELETRONICO	67 cm
SUNILUS	76 cm

MODELLI MODELS

6780

TENDA A RULLO SISTEMA ZIP / ZIP SYSTEM ROLLER BLIND
K.ZIP - AUTOMATISMI / AUTOMATIONS

COMANDI SOMFY / SOMFY REMOTE CONTROL



TELIS 1



Telis 4

Comando per motori RTS 1 canale / Control for 1 channel RTS motors

Comando per motori RTS 4 canali / Control for 4 channel RTS motors



Nina



SITUO 1 io



SITUO 5 io

Comando per motori io, necessario per configurazioni con sensore luce. / Control for 10 motors - needed for configuration with light sensor.

Comando per motori io, 1 canale / Control for 1 channel 10 motors

Comando per motori io, 5 canali / Control for 5 channel 10 motors

TENDA A RULLO SISTEMA ZIP / ZIP SYSTEM ROLLER BLIND
K.ZIP - AUTOMATISMI / AUTOMATIONS

SMOOVE ORIGIN RTS



Comando a parete versione RTS / Control for RTS wall version

SMOOVE IO

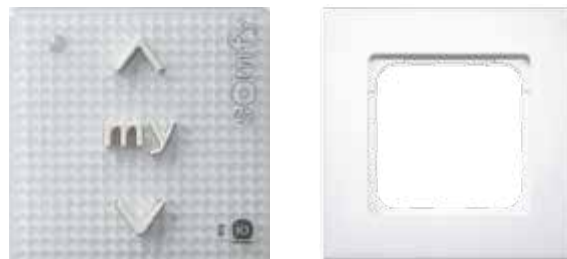

Comando a parete in tecnologia "io" / Wall control for IO technology

EOLIS RTS



Sensore vento per una o più tende fornito con cavo da 5mt

Wind sensor for one or more blinds provided with 5-meter cable

EOLIS WIREFREE IO



Sensore vento a batterie regolazione della soglia del vento dal telecomando (easy sun io).

Wireless wind sensor. The wind sensitivity can be adjusted via the Easy Sun io remote control

KIT SUNIS SMOOVE IO A/M



Sensore controllo luce a batteria con regolazione delle soglie direttamente dal sensore che permette l'apertura automatica delle tende in presenza di sole. Il Kit comprende un sensore luce ed un comando a parete Smooove io A/M.

Battery Powered light sensor control, adjustment of thresholds directly from the sensor, it allows automatic opening of the blind when it is sunny. This Kit contains a Light sensor and a Smooove io A/M remote control.

KIT SUNIS SITUO 5 VARIATION IO A/M



Sensore controllo luce a batteria con regolazione delle soglie direttamente dal sensore che permette l'apertura automatica delle tende in presenza di sole. Il Kit comprende un sensore luce ed un comando per motori io Situo 5 Variation io A/M.

Battery Powered light sensor control, adjustment of thresholds directly from the sensor, it allows automatic opening of the blind when it is sunny. This Kit contains a Light sensor and a Situo 5 Variation io A/M.

CONNEXOON



Controllo e gestione remota dei dispositivi da smartphone. compatibile con tutti i prodotti a tecnologia io-homecontrol.

Control and remote management of devices from compatible smartphones with all products with IO-homecontrol technology.

TENDA A RULLO SISTEMA ZIP / ZIP SYSTEM ROLLER BLIND
K.ZIP - AUTOMATISMI / AUTOMATIONS

COMANDI CHERUBINI / CHERUBINI REMOTE CONTROL



SKIPPER 1 CH.



SKIPPER 1 CH.



SKIPPER 7 CH.



SKIPPER 7 CH.



GIRO MONO-GRAY 1 CH.



GIRO MONO-BLU 1 CH.



GIRO PLUS MONO-GRAY 7 CH.



GIRO PLUS MONO-BLU 7 CH.



Skipper Pocket Mono



Skipper Pocket 4 CH.



Skipper Wall white



Skipper Wall black

 Non in pronta consegna, 20 giorni necessari per la consegna.

TENDA A RULLO SISTEMA ZIP / ZIP SYSTEM ROLLER BLIND
K.ZIP - AUTOMATISMI / AUTOMATIONS

CAVO PROVA MOTORI SOMFY
SOMFY WIRE MOTOR TESTER



Questa pulsantiera serve per regolare i finecorsa nei motori Somfy di qualsiasi tecnologia.

These keypads are for adjusting the limit switches in Somfy motors of any technology.

CAVO PROVA MOTORI CHERUBINI
CHERUBINI WIRE MOTOR TESTER



Questa pulsantiera serve per regolare i finecorsa nei motori CHERUBINI di qualsiasi tecnologia.
NB: è obbligatorio l'utilizzo di questa pulsantiera per la regolazione dei motori con finecorsa elettronico.

These keypads are for adjusting the limit switches in CHERUBINI motors of any technology.
NB: this keypad must be used for adjusting motors with electronic limit switches.

MOTORI IO® SOMFY
IO® SOMFY MOTOR



I sistemi K.zip con sgancio Quick-Lock sono motorizzabili con motori Somfy io®.
 La tecnologia io NON è compatibile con i sistemi RTS.
NB: in caso di sostituzione di motori con precedente tecnologia, contattare i nostri uffici tecnici.
 I motori da 40 mm Somfy non sono disponibili con tecnologia io.

The K.zip systems with Quick-Lock release can be driven by Somfy IO® motors. IO technology is NOT compatible with RTS systems.
NB: in the event of replacing motors with previous technology, contact our Technical Services Department.
 40 mm Somfy motors are not available with IO technology.

MOTORE CSI SUNEА - RTS
CSI SUNEА - RTS MOTOR



Il motore CSI con manovra di soccorso manuale, è disponibile solo con tecnologia radio RTS.
 Questo motore non può quindi essere utilizzato per realizzare tende con sistema Quick Lock.

The CSI motor with manual emergency override is only available with radio RTS technology.
 This motor can therefore not be used for making blinds with the Quick Lock system.

TENDA A RULLO SISTEMA ZIP / ZIP SYSTEM ROLLER BLIND
K.ZIP - AUTOMATISMI / AUTOMATIONS

RILEVAMENTO OSTACOLI / OBSTACLE DETECTION



Motore Somfy maestria io: la funzione rilevamento ostacolo è sempre attiva nella funzione motore quick-lock attivo. non occorre quindi nessuna funzione di attivazione.

Motore cherubini Wave: la funzione rilevamento ostacolo DEVE essere attivata e la sensibilità è regolabile su più livelli. consultare il manuale del motore per istruzioni.

ATTENZIONE: la funzione di rilevamento ostacoli non è progettato per rilevare persone o animali.

Somfy Maestria io: the obstacle detection function is always enabled in motor quick-lock active mode. No function activation is therefore required.

Cherubini Wave motor: the obstacle detection function MUST be enabled and the sensitivity can be set to several levels. Consult the motor manual for instructions.

ATTENTION: the obstacle detection function was not designed for detecting persons or animals.

CABLAGGI E REGOLAZIONI / WIRING AND SETTINGS

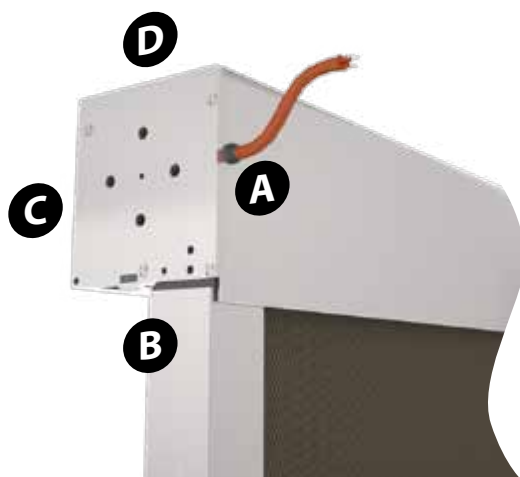

È possibile richiedere da quale lato si preferisce l'uscita dei cavi del motore e la posizione dei fori della regolazione dei fincorsa.

You can choose which side of the motor the cabling exits and the position of the holes for adjusting the limit switches.

TENDA A RULLO SISTEMA ZIP / ZIP SYSTEM ROLLER BLIND
CERTIFICAZIONI VENTO / WIND CERTIFICATION

PALAGINA segue con attenzione le evoluzioni normative che riguardano i nostri prodotti ed effettua, presso organismi indipendenti e certificati, frequenti test per definirne le caratteristiche prestazionali.

Abbiamo eseguito sui prodotti "K.Zip" un test di resistenza a carico del vento secondo quanto previsto dalla normativa di riferimento (UNI EN 13561:2015, UNI EN 1932:2013). Le classi di resistenza al vento variano da 0 (livello inferiore) al livello 6 (massimo livello certificabile, corrispondente ad una pressione di riferimento di 480 N/mm²). Le tende "K.Zip" hanno oltrepassato agevolmente i limiti di riferimento registrando un valore del 60% superiore al massimo limite certificabile.

Attraverso una correlazione matematica abbiamo determinato che tale sollecitazione è equiparabile a quella esercitata dal vento a velocità di circa 130 km/h.

Si riportano di seguito gli estratti del certificato di prova relativi al prodotto KZIP Standard e KZIP Quick Lock. Resistenza al vento.

Le tende Palagina sono testate al vento in classe 6 come da certificazione allegata ottenuta presso l'istituto Giordano ad un vento di 102km/h come prevede la normativa vigente. I test effettuati non possono essere assimilati alle condizioni reali che si riscontrano in natura.

Durante i test non si possono simulare eventi tipo raffiche e turbolenze che creano picchi di energia puntuale superiori a quelli testati. Per questo motivo non si può garantire che il prodotto resista a condizioni eccezionali non rilevabili e misurabili in situazione reale.

Il normale vento che agisce sulle tende non ne pregiudica il funzionamento ma provoca naturali oscillazioni del telo e può generare una rumorosità che è da considerarsi assolutamente normale.

Le tende costruite oltre le misure testate presso l'istituto Giordano sono da considerarsi certificate in classe 3 al vento.

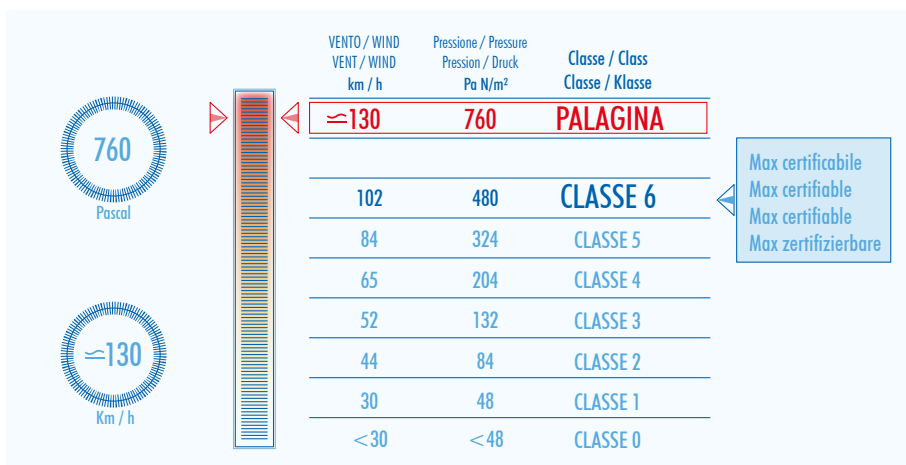

Palagina closely follows legislative evolutions concerning our products and performs frequent tests in order to define performance characteristics. These tests are performed by independent and certified bodies.

"K.Zip" products are tested for wind load resistance in compliance with the standards UNI EN 13561:2015 and UNI EN 1932:2013. Wind resistance classes range from 0 (lowest level) to level 6 (highest certifiable level, that corresponds to a reference pressure of 480 N/mm²). "K.Zip" blinds have easily passed the reference limits and recorded a value that is 60% higher than the maximum certifiable limit.

Through a mathematical operation, we determined that this stress is comparable to the stress exerted by the wind at around 130 km/h.

Find here below KZIP Standard and KZIP Quick Lock extracts of the test certification.

Wind resistance.

Palagina blinds are wind tested in Class 6 as per the attached certification by the Institute Giordano at a wind speed of 102km/h as specified by current standards.

The tests carried out cannot be compared with real, natural conditions.

During the tests, it is impossible to simulate events such as gusts of wind and turbulence that create peaks of energy that are frequently higher than those tested. For this reason, we cannot guarantee that the product will withstand exceptional conditions that cannot be detected and measured under real conditions.

The normal wind encountered by blinds does not affect how they function but can create natural ripples in the material and can generate noise that should be considered absolutely normal.

Over-sized blinds tested at the Institute Giordano are to be classified as in Class 3.



(Rapporto di prova n. 328558 del 22/10/2015) segue - foglio n. 8 di 8

ISTITUTO GIORDANO

Conclusioni.

In base alla prova eseguita, in base ai risultati ottenuti ed in base a quanto indicato nel paragrafo 4.1 "Resistance to wind loads" ("Resistenza al carico del vento") della norma EN 13561:2015, il campione in esame, costituito da tenda denominata "KZIP QUICK LOCK - sistema in luce" e presentata dalla ditta PALAGINA S.r.l. - Via Palagina, 39 - Località Ponte a Cappiano - 50054 FUCECCHIO (FI) - Italia, risulta rientrare nella classe di prestazione riportata nella seguente tabella.

Tipologia di prova	Norma di prova e relativo paragrafo	Norma di classificazione e relativo paragrafo	Classe
Resistenza al carico del vento	UNI EN 1932:2013 paragrafo 7.4 "Awnings with lateral guiderails with fabric running into the lateral rails without tension system" ("Tende con guide laterali con tessuto che scorre all'interno dei binari laterali senza sistema di tensione")	EN 13561:2015 paragrafo 4.1 "Resistance to wind loads" ("Resistenza al carico del vento")	6

I risultati riportati si riferiscono al solo campione provato e sono validi solo nelle condizioni in cui la prova è stata effettuata.

Il presente rapporto di prova, da solo, non può essere considerato un certificato di conformità.

Il Responsabile Tecnico di Prova (Dott. Ing. Paolo Bernardini)
Il Responsabile del Laboratorio di Edilizia (Security & Safety) (Dott. Andrea Bracci)
L'Amministratore Delegato (Dott. Arch. Sara Lorenza Giordano)

Firmato digitalmente da GIORDANO SARA LORENZA

TENDA A RULLO SISTEMA ZIP / ZIP SYSTEM ROLLER BLIND
K.ZIP - AUTOMATISMI / AUTOMATIONS

Motorizzazione <i>Motor</i> 220-230 V AC	Comandi disponibili <i>Available remote control</i>	Quick-lock	Fermi manuali <i>Manual Lock</i>	Ø Tubo <i>Ø Tube</i>	Necessario Cavo prova motori <i>Wire motor tester required</i>
PALAGINA	Pulsante <i>Button</i>			Ø 40 - Ø 50 - Ø 60 Ø 70 - Ø 78 - Ø 85	
Somfy LS 40	Pulsante <i>Button</i>			Ø 40 - Ø 50	
Somfy Altus 40 RTS	Telis 1 Telis 4 - 5 Smoove RTS			Ø 40 - Ø 50	
Somfy LT 50	Pulsante <i>Button</i>			Ø 60 - Ø 70 Ø 78 - Ø 85	
Somfy Altus 50 RTS	Telis 1 Telis 4 - 5 Smoove RTS			Ø 60 - Ø 70 Ø 78 - Ø 85	
Somfy Sunea CSI RTS	Telis 1 Telis 4 - 5 Smoove RTS			Ø 60 - Ø 70 Ø 78 - Ø 85	
Sunilus Screen io 50	Situo io 1 Situo io 5 Smoove io			Ø 60 - Ø 70 Ø 78 - Ø 85	
Motore finecorsa elettronici <i>Electronic motor limit switch</i>	Pulsante <i>Button</i>			Ø 60 - Ø 70 Ø 78 - Ø 85	
Somfy Maestria io	Situo io 1 Situo io 5 Smoove io			Ø 60 - Ø 70 Ø 78 - Ø 85	
Cherubini Wave	Skipper 1 Skipper 7			Ø 60 - Ø 70 Ø 78 - Ø 85	

TENDA A RULLO SISTEMA ZIP / ZIP SYSTEM ROLLER BLIND
K.ZIP - AUTOMATISMI / AUTOMATIONS

		Sensore Luce <i>Light sensor</i>	
		Sensore	Accessori necessari / <i>Accessories required</i>
	Sensore Vento <i>Wind sensor</i>		
	Cherubini vento	✗	
	Eolis wt	✗	
	Eolis rts	Sunis wirefree rts	
	Eolis wt	✗	
	Eolis rts	Sunis wirefree rts	
	Eolis rts	Sunis wirefree rts	
	Eolis wirefree io	Sunis wirefree io	Connexoon + APP Sensor box io + "Easy sun io"
	✗	✗	
	Eolis wirefree io	Sunis wirefree io	Connexoon + APP Sensor box io + "Easy sun io"
	Cherubini vento	✗	

TENDA A RULLO SISTEMA ZIP / ZIP SYSTEM ROLLER BLIND
 APPROFONDIMENTI / INSIGHTS

APP

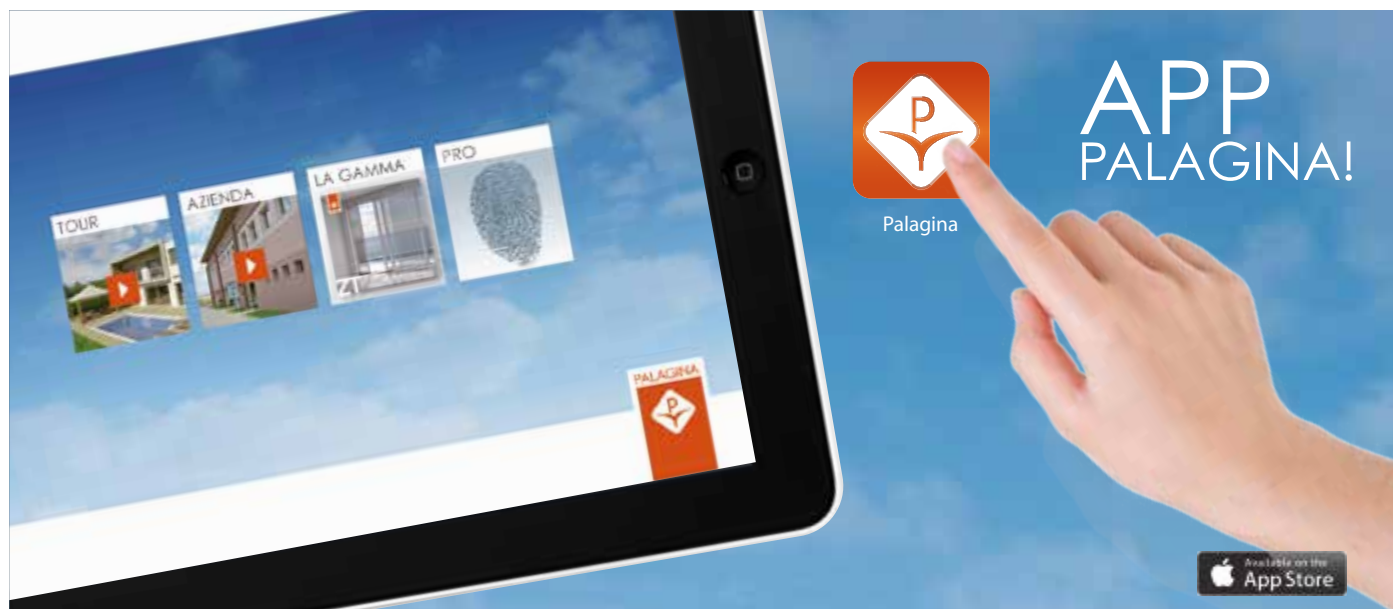

L'applicazione PALAGINA è uno strumento che aiuta a presentare in modo visivo e completo i principali prodotti. All'interno sono anche disponibili listini e cataloghi per una veloce consultazione.

The PALAGINA App is a tool that helps visually present a complete picture of our main products. The App also shows price lists and catalogues as a quick overall guide.

WWW.PALAGINA.EU



Da quest'anno il sito è raggiungibile anche da www.palagina.eu. Non sei ancora iscritto? Registrati e chiedi le credenziali per l'area riservata, troverai materiale utile per lavorare con i prodotti PALAGINA.

From this year, the site can also be reached at www.palagina.eu. Not yet registered? Register and ask for credentials to access the private area where you will find useful information about working with PALAGINA products.

FACEBOOK



PALAGINA è presente anche su Facebook, metti "mi piace" per rimanere connesso con noi!

PALAGINA is also on Facebook. Click "Like" to stay in contact with us!

TENDA A RULLO SISTEMA ZIP / ZIP SYSTEM ROLLER BLIND APPROFONDIMENTI / INSIGHTS

MISURE E ORDINI PER INSTALLAZIONI IN LUCE / MEASURES AND ORDERS FOR STANDARD INSTALLATION

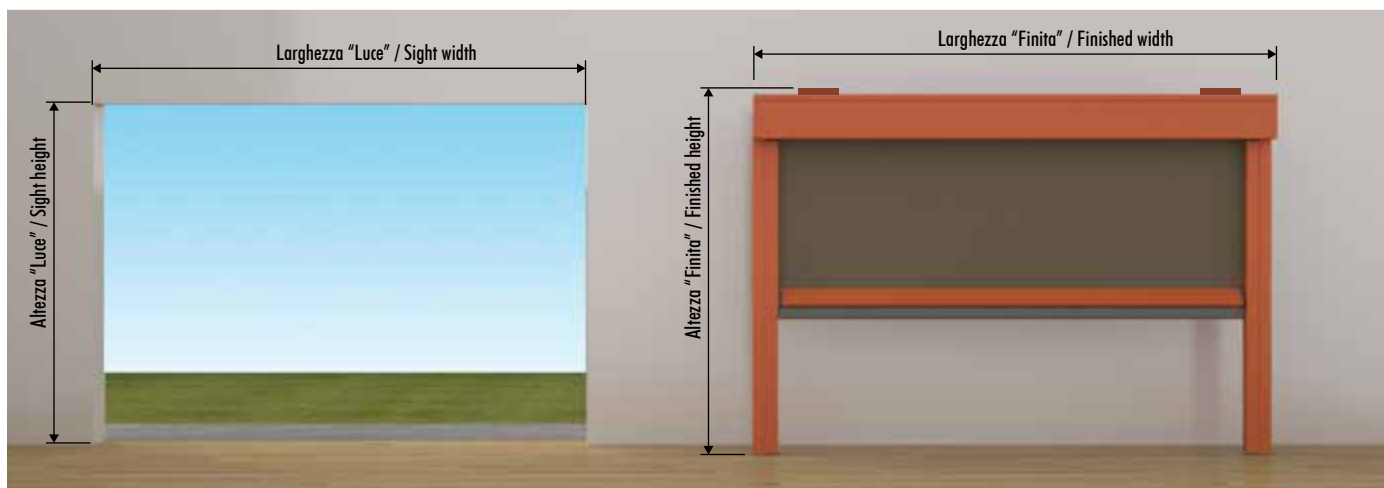

In fase d'ordine è possibile fornire le misure "Luce" o "Finita".
Indicando nell'ordine misura luce, verrà fornita una tenda con una tolleranza di -4 mm in orizzontale e una tolleranza di -3 mm in verticale.
Le misure "finita" equivalgono alla misura esterna della tenda.

*When ordering, you can select "Frame" or "Window" size.
If you order by Frame size, the blind will be supplied with a horizontal tolerance of -4 mm and a vertical tolerance of -3 mm.
"Window" size is equivalent to the external measurements of the blind.*

MISURE E ORDINI PER INSTALLAZIONI AD INCASSO / MEASURES AND ORDERS FOR RECESSED INSTALLATION

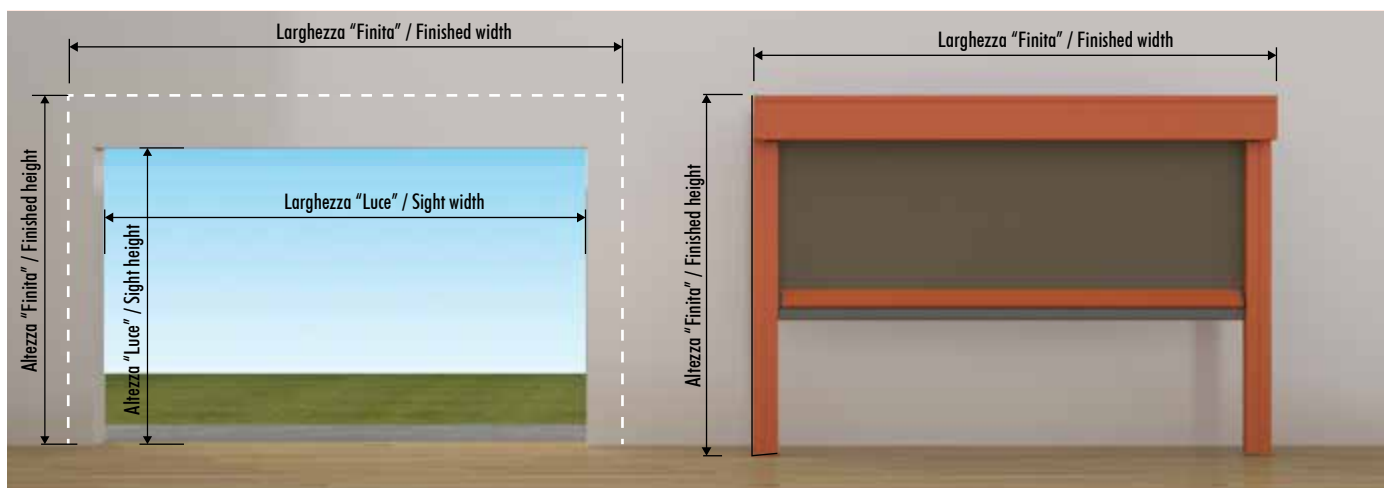

In fase d'ordine è possibile fornire le misure "Luce" o "Finita".
Indicando nell'ordine le misure "Luce" verrà fornita una tenda con le seguenti misure:

Larghezza finita = Misura luce + (2 x spessore guide)
Es. 1000mm + (2 x 45mm guide) = 1090 mm

Altezza finita = Misura luce + spessore cassonetto
Es. 1000mm + (130mm guide) = 1130 mm

*When ordering, you can select "Frame" or "Window" size.
When you order "Frame" size, the blind will be supplied with the following measurements:
Finished width = Size of frame + (2 x rail spacers) e.g. 1000mm + (2 x 45mm rail) = 1090 mm*

*Final height = Size of frame + head box spacer
e.g. 1000mm + (130 mm rail) = 1130 mm*

MODULISTICA ORDINI

Dalla stagione 2011 è attivo il servizio di ordini ONLINE.

PALAGINA fornisce una applicazione adatta a PC e MAC, che permette di semplificare e velocizzare la compilazione degli ordini.

L'uso dell'applicazione è molto semplice e una volta compilati i campi necessari all'ordine, potrete inviarlo direttamente via WEB ricevendo anche una conferma d'ordine, oppure stamparlo e mandarlo via FAX al numero 0571.297756.

Questo sistema permette di diminuire in modo quasi totale gli errori dovuti a scritte poco leggibili e velocizzare il flusso produttivo.

In alternativa è possibile scaricare i moduli dal sito o fotocopiare le pagine seguenti, compilarle e spedirle via FAX al numero 0571.297756.



Cliente

Rif. _____

Data _____

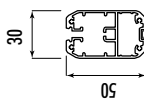
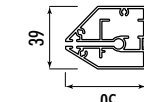
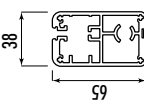
Vista interna 	Tipologia testata <input type="checkbox"/> TA Tenone autoportante <input type="checkbox"/> TC Perno centratore <input type="checkbox"/> TCV Perno centratore + viti <input type="checkbox"/> TV Viti <input type="checkbox"/> TS Standard Guide forate per attacco frontale <input type="checkbox"/>	Fermi manuali <input type="checkbox"/> Forma del cassonetto (solo xx117) <input type="checkbox"/> TONDO <input type="checkbox"/> QUADRO	Terminale <input type="checkbox"/> 30 x 50  <input type="checkbox"/> 39 x 50  <input type="checkbox"/> 38 x 65 	Comando <input type="checkbox"/> Motore Somfy LT 40 <input type="checkbox"/> Motore Somfy LT 50 <input type="checkbox"/> Motore Somfy RTS Altus <input type="checkbox"/> Motore Somfy CSI Sunea RTS 50 <input type="checkbox"/> Motore finecorsa elettronica <input type="checkbox"/> Sgancio Quick-Lock con Somfy io Maestria <input type="checkbox"/> Sgancio Quick-Lock con Cherubini Wave <input type="checkbox"/> Argano, H asta cm <input type="checkbox"/> Argano con Quick-Lock, H asta cm <input type="checkbox"/> Rinvio a 45° <input type="checkbox"/> Rinvio a 90°	Spazzolino su terminale <input type="checkbox"/>
	Comandi radio <input type="checkbox"/> Telis 1 - Q.tà _____ <input type="checkbox"/> Telis 4 - Q.tà _____ <input type="checkbox"/> Skipper 1 - Q.tà _____ <input type="checkbox"/> Altro _____ <input type="checkbox"/> Situio 1 io - Q.tà _____ <input type="checkbox"/> Situio 5 io - Q.tà _____ <input type="checkbox"/> Skipper 7 - Q.tà _____				

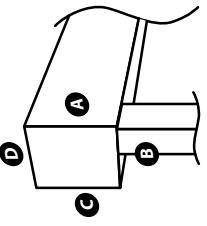
M - Modello CA - Colore alluminio T - Tessuto CT - Colore tessuto	Misure		Lato del comando o motore (vista interna)	Regolazione Finecorsa	Piedini fissabili a terra	Guida laterale telescopica	Note
	LUCE (vano) FINITE (tenda)	B cm H cm					
M	<input type="checkbox"/> DX <input type="checkbox"/> SX	A B C D		A B C	<input type="checkbox"/>	<input type="checkbox"/>	
CA	<input type="checkbox"/> DX <input type="checkbox"/> SX	A B C D		A B C	<input type="checkbox"/>	<input type="checkbox"/>	
CT	<input type="checkbox"/> DX <input type="checkbox"/> SX	A B C D		A B C	<input type="checkbox"/>	<input type="checkbox"/>	
M	<input type="checkbox"/> DX <input type="checkbox"/> SX	A B C D		A B C	<input type="checkbox"/>	<input type="checkbox"/>	
CA	<input type="checkbox"/> DX <input type="checkbox"/> SX	A B C D		A B C	<input type="checkbox"/>	<input type="checkbox"/>	
CT	<input type="checkbox"/> DX <input type="checkbox"/> SX	A B C D		A B C	<input type="checkbox"/>	<input type="checkbox"/>	

TENDA A RULLO SISTEMA ZIP / ZIP SYSTEM ROLLER BLIND
GARANZIA / WARRANTY

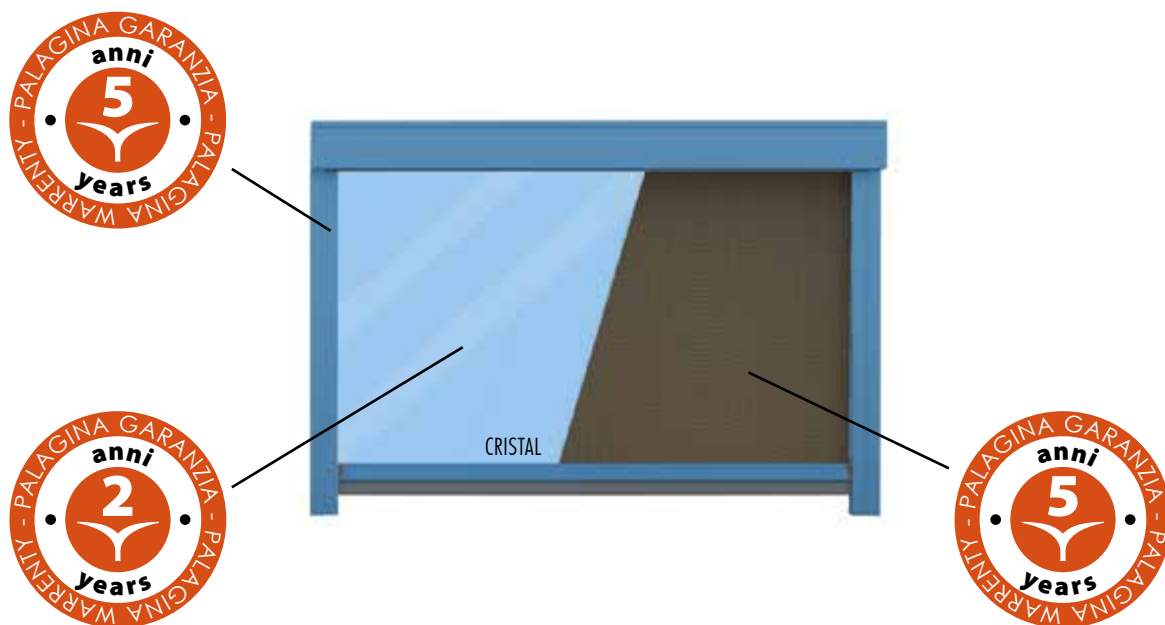

Tutte le tende Kzip Palagina con tessuti oscuranti, filtranti e rete tuff screen sono coperte da garanzia di 5 anni contro i difetti di produzione o vizi nascosti.

Le tende Kzip Palagina con telo in cristal sono coperte da garanzia di 5 anni sulle parti meccaniche e 2 anni sui teli.

Decurtazione garanzia:

La garanzia ha in base alla norme di legge pieno vigore al momento dell'acquisto del prodotto e subisce un declassamento in funzione del periodo di utilizzo.

Pertanto in base alla tabella sotto riportata si stabilisce che:

1° anno	garanzia 100%
2° anno	garanzia 100%
3° anno	garanzia 60%
4° anno	garanzia 40%
5° anno	garanzia 20%

Farà sempre comunque fede la data di produzione e il codice che identifica la storia del prodotto presente su tutti i prodotti Palagina.

All Palagina Kzip blinds with blackout and filtering fabrics and "tuff screens" are guaranteed for 5 years against production or hidden defects.

Palagina Kzip blinds with Cristal sheets are guaranteed for 5 years against mechanical defects and the sheets are guaranteed for 2 years.

Decreased guarantee coverage:

The guarantee comes into full effect legal at the moment the product is purchased and the degree of coverage decreases over time.

The table below shows:

<i>1st year</i>	<i>guarantee 100%</i>
<i>2nd year</i>	<i>guarantee 100%</i>
<i>3rd year</i>	<i>guarantee 60%</i>
<i>4th year</i>	<i>guarantee 40%</i>
<i>5th year</i>	<i>guarantee 20%</i>

The production date and ID code which are shown on all Palagina products will be taken as decisive factors in the event of dispute.

TENDA A RULLO SISTEMA ZIP / ZIP SYSTEM ROLLER BLIND
INTERVENTO TECNICO / INTERVENTO TECNICO



Qualora venga richiesto e solo previa autorizzazione Palagina mette a disposizione della sua clientela un servizio di assistenza tecnica sul territorio che viene così regolamentata:

I nostri tecnici si muoveranno dalla sede di Fucechio (Fi) o da eventuali centri di assistenza presenti sul territorio con un costo chilometrico di 0,50 €/Km
L'intervento tecnico sarà effettuato ad un costo orario di € 30 all'ora comprensivo delle ore di viaggio e intervento sul posto.

Tipologie di intervento:

- 1) assistenza di posa in opera: il tariffario sopra citato viene integralmente applicato in base a quanto sopra citato.
- 2) Assistenza su prodotto ritenuto difettoso o in garanzia: il tariffario sopra citato rimane lo stesso, l'addebito delle tariffe sarà effettuato in base al verbale di assistenza tecnica redatto da nostro personale sul posto che verificate le condizioni di corretta posa relazionerà gli uffici competenti. Se sarà riconosciuto il difetto non sarà addebitato nulla al richiedente.
- 3) Assistenza su prodotti fuori garanzia o installati da terzi: il tariffario viene integralmente applicato in base a quanto sopra citato.

In tutti i casi sopra citati sul cantiere dovrà sempre essere presente il personale che ha effettuato la vendita e la posa del prodotto per l'assistenza in cantiere.

La procedura di richiesta intervento tecnico prevede una richiesta agli uffici competenti attraverso l'invio di questo modulo per l'accettazione delle clausole sopra indicate:

Luogo del Cantiere:.....

Via

Città..... prov.....

Responsabile del cantiere sul posto: sig./sig.ra.....

Firma per accettazione condizioni.....

If required and only after authorisation, Palagina will provide customers with a Technical Assistance Service which is managed as follows:

*Our technicians will leave from our premises in (Fi) or from other Assistance Centres with a travelling cost of 0,50 €/Km
Technical assistance will cost €30 per hour and will include travelling time and the time needed for the job involved.*

Type of work:

- 1) Assistance with installation: the rate will be applied as mentioned above.*
 - 2) Assistance with a product that is deemed defective or is under guarantee: the above-mentioned rate still applies and the final cost will be based on the Technical Report drawn up by our staff who visit the site to confirm correct installation. If the defect is acknowledged, the customer will not be charged.*
 - 3) Assistance with products that are out of guarantee or were installed by a third party: the rate will be applied as mentioned above.*
- In all the above-mentioned cases, the staff who sold and installed the product requiring assistance must always be available on-site.*

The procedure for asking for Technical Assistance involves sending this form to the appropriate office for the above-mentioned legal technicalities to be accepted.

Location of site:.....

Street.....

City..... County.....

Name of site manager: Mr./Mrs.....

Signature - Acknowledgement of Acceptance.....

TENDA A RULLO SISTEMA ZIP / ZIP SYSTEM ROLLER BLIND

CONDIZIONI GENERALI DI VENDITA

Le condizioni generali sono parte integrante delle nostre vendite. Esse si applicano a tutte le compravendite di prodotti PALAGINA SRL.

1. CONCLUSIONE DEL CONTRATTO

Il contratto di vendita si intende concluso al momento della conferma dell'Ordine da parte di PALAGINA SRL. Gli Ordini si intendono sempre assunti salvo disponibilità: PALAGINA SRL non risponde per la temporanea o definitiva indisponibilità del Prodotto. Nel caso in cui non sia possibile dare esecuzione all'Ordine nella sua interezza per qualsiasi motivo, l'Ordine si intende ristretto a quella parte che sia possibile fornire.

2. PREZZO DEI PRODOTTI E PAGAMENTI

I prezzi indicati nel presente listino si intendono calcolati senza IVA in vigore su tutti i prodotti, salvo diversamente indicato. I pagamenti devono essere effettuati all'indirizzo della nostra sede di Fucecchio (FI) entro la scadenza indicata in fattura. Le spese bancarie sono a carico dell'acquirente. Non sono ammessi arrotondamenti sull'importo fattura. Eventuali assegni, effetti cambiari e/o cessioni di credito, se accettati dal Venditore, devono in ogni caso intendersi salvo buon fine e non costituiranno mai novazione del rapporto contrattuale.

Le parti stabiliscono che nessuna contestazione, eccezione o azione potrà consentire al Compratore di sospendere il pagamento dovuto. Il ritardato pagamento comporterà l'addebito delle spese e degli interessi di mora e la possibilità di sospendere la consegna dell'eventuale ulteriore merce ordinata, anche relativa ad altro ordine. La sospensione della consegna dei Prodotti o la risoluzione delle vendite non darà il diritto al Compratore di pretendere alcun risarcimento dei danni.

3. RISERVA DI PROPRIETÀ

La proprietà della merce rimane di PALAGINA SRL finché le fatture non siano state completamente pagate e, nel caso la merce venga consegnata prima del pagamento, l'acquirente deve provvedere ad una adeguata e diligente conservazione della merce stessa. Nel caso di mancato pagamento oltre i 60 giorni dalla data indicata in fattura, è diritto di PALAGINA SRL procedere alla richiesta della restituzione della merce consegnata pur in assenza di specifico provvedimento giudiziale ed è obbligo del compratore restituire quanto richiesto.

4. TEMPI E MODALITÀ DI CONSEGNA

I termini di consegna indicati nell'ordine sono da considerarsi puramente indicativi. Essi non sono essenziali ai sensi dell'art. 1457 del Codice Civile e, in ogni caso, non includono i tempi di trasporto. Il Compratore rinuncia sin d'ora a richiedere la risoluzione, anche parziale, del contratto o il risarcimento del danno in caso di consegna oltre il periodo riportato nell'Ordine. L'obbligo di consegna della merce si considera adempiuto al momento della consegna al vettore.

5. TRASPORTO E MONTAGGIO

La merce viaggia a rischio e pericolo del committente, pertanto non si effettuano sostituzioni per colli danneggiati o smarriti durante il trasporto. Ogni azione di rivalsa o risarcitoria del danno per avarie, ammanchi o altro deve essere esercitata nei confronti del vettore. La merce, per resa in Italia, viaggia in porto assegnato con addebito in fattura.

6. MODIFICHE E TOLLERANZE

È in facoltà di PALAGINA SRL apportare modifiche tecniche, estetiche, di finitura o funzionali ai prodotti presenti a catalogo o su listino senza obbligo di preavviso. Le foto, caratteristiche e le indicazioni dei Prodotti riportate sui cataloghi o sul listino sono da intendersi puramente indicativi. Eventuali variazioni di tonalità dei colori e delle finiture dei Prodotti ordinati rientrano nelle normali caratteristiche dei materiali impiegati. Le partite di merce possono subire variazioni di tonalità dall'una all'altra.

7. GARANZIE

Il Compratore ha l'obbligo di verificare l'integrità del Prodotto e il corretto numero dei colli all'atto della consegna, comunicando al vettore o direttamente al Venditore le eventuali contestazioni. Con la sottoscrizione del documento di consegna o il pagamento del saldo, si ha per riconosciuta la perfetta integrità del Prodotto. Le denunce per vizi e difetti dei prodotti dovranno essere inoltrate per iscritto a PALAGINA SRL entro 8 giorni dal ricevimento della merce o dalla scoperta del vizio. La garanzia di cui sopra, allorché sia correttamente esercitata, si intende limitata al solo diritto di ottenere la riparazione o sostituzione di quelle parti dei beni forniti che risultino viziate e/o difettose con esclusione di qualsiasi forma di risarcimento dei danni diretti o indiretti o della possibilità di chiedere la risoluzione del contratto nonché la riduzione del prezzo. PALAGINA SRL procederà alla riparazione o sostituzione della merce a propria discrezione. Nei rapporti con il consumatore finale, è escluso il diritto di regresso del rivenditore ai sensi dell'art. 131 Dls. 6 settembre 2005 n. 206.

7.1 GARANZIE SISTEMI CON AZIONAMENTO A MOTORE

Le presenti condizioni si applicano ai soli Prodotti sotto riportati. Per tutti gli altri prodotti trovano applicazione le regole generali previste dal codice civile (artt. 1490 e seguenti), alle quali integralmente si rinvia.

PRODOTTI E TERMINI

Automatismi	2 ANNI
Sistemi a motore 230Vac	2 ANNI
Sistemi a motore 24Vdc	2 ANNI

1. La garanzia copre i difetti di costruzione del prodotto per il periodo sopraindicato dal momento della consegna del prodotto.
2. Riparazioni o sostituzioni in garanzia vengono effettuate esclusivamente presso la sede di Fucecchio (FI).
3. In caso di difetti riscontrati dalla PALAGINA SRL durante il periodo di garanzia, Essa, a propria discrezione, provvederà a riparare o sostituire i prodotti riconosciuti difettosi, senza altri oneri di sorta e senza possibilità di richiesta di risoluzione del contratto e/o risarcimento del danno.
4. La garanzia copre i prodotti PALAGINA SRL e non il progetto in cui sono eventualmente inseriti.
5. In nessun caso la PALAGINA SRL sarà ritenuta responsabile di danni diretti o indiretti a terzi per cause ad essa non imputabili.

DECADENZA DELLA GARANZIA

La garanzia automaticamente non opera in caso di:

- 7.1.1 Difetti non esistenti al momento della consegna del bene
- 7.1.2 Difetti risultanti da errato assemblaggio, collegamenti e/o posa in opera da parte del cliente o di terzi
- 7.1.3 Mancato utilizzo delle nostre istruzioni
- 7.1.4 Apporto di modifiche elettriche e meccaniche non autorizzate
- 7.1.5 Uso improprio dei prodotti o mancata osservanza delle istruzioni per l'uso e la manutenzione dei prodotti
- 7.1.6 Danni verificatisi durante il trasporto
- 7.1.7 Uso di apparecchi collegati non designati per l'uso del prodotto
- 7.1.8 Installazione e manutenzione da parte di personale non specializzato
- 7.1.9 Modifica dei prodotti o dei ricambi senza il preventivo consenso scritto

L'acquisto dei prodotti Automatismi e dei sistemi a motore implica l'accettazione dei termini di garanzia.

8. IMBALLO

L'imballo è gratuito nel caso di imballi standard, viene realizzato al costo per imballi di tipo speciale. L'eventuale costo verrà specificato alla conclusione del contratto.

9. RESI DI MERCE

Non si accettano resi di merce se non preventivamente autorizzati per iscritto e dotati di numero di autorizzazione dalla nostra Sede.

10. MONTAGGIO E INSTALLAZIONE

PALAGINA SRL è esonerata da qualsiasi responsabilità per il montaggio e l'installazione della merce eventualmente forniti al consumatore finale da parte dei propri rivenditori.

11. ANNULLAMENTO DEGLI ORDINI

Non si accettano annullamenti di ordini se non per iscritto e trasmessi entro 24 ore dall'inizio degli ordini suddetti alla PALAGINA SRL.

12. RECLAMI

Non si accettano reclami, di qualsiasi tipo, se non pervenuti per iscritto entro 8 giorni dal ricevimento della merce.

13. DIRITTI DI PROPRIETÀ INTELLETTUALE

PALAGINA SRL è titolare esclusiva dei diritti di proprietà intellettuale e industriale. Il cliente si obbliga a non compiere alcun atto incompatibile con la titolarità di tali diritti. In particolare, è vietata la riproduzione, anche parziale ed anche in forma pubblicitaria, dei testi e dei disegni presenti su sito Internet, cataloghi e listini, senza la preventiva autorizzazione scritta del venditore. I trasgressori saranno perseguiti a norma di legge.

14. FORO COMPETENTE

Per ogni controversia relativa all'interpretazione, esecuzione o risoluzione del presente contratto è competente in via esclusiva il Foro di Firenze.

TENDA A RULLO SISTEMA ZIP / ZIP SYSTEM ROLLER BLIND

GENERAL CONDITIONS OF SALE

These general terms and conditions are an integral part of our sales. They are applied to the sale of all PALAGINA SRL products.

1. CONCLUSION OF THE CONTRACT

The sales contract is understood as concluded upon confirmation of the Order by PALAGINA SRL. The orders are always understood as accepted subject to availability; PALAGINA SRL cannot be held liable for the temporary or permanent unavailability of the Product. If it is impossible to fulfil the Order in its entirety for any reason whatsoever, the Order shall be understood as limited to that part which can be supplied.

2. PRICE OF THE PRODUCTS AND PAYMENT

The prices indicated on this pricelist are understood as calculated without the applicable VAT on all the products, unless otherwise indicated. All payments must be made to the address of our headquarters in Fucecchio (FI) by and no later than the deadline indicated on the invoice. Bank charges are to the account of the purchaser. No rounding off of the amounts on the invoice are permitted. Any cheques, bills of exchange and/or credit transfers, if accepted by the Seller, will in any case be subject to collection and shall under no circumstance constitute novation of the contractual agreement. The parties agree that no objection, exception or action will entitle the Purchaser to suspend payment of the amounts due. Delayed payment will give rise to the charging of expenses and interest for arrears, as well as the possibility of suspending the delivery of any additional goods ordered, also relating to another order. The suspending of the delivery of the Products or termination of the sales will not entitle the Purchaser to claim for damages.

3. RETENTION OF TITLE

The ownership of the goods shall be held by PALAGINA SRL until full payment of the invoices, and in the event of the goods being delivered prior to payment the Purchaser must ensure adequate and diligent storage of the same. In case of delayed payment for more than 60 days after the date indicated on the invoice, PALAGINA SRL will be entitled to request the return of the delivered goods even in the absence of any specific legal provision and the Purchaser will be obliged to return everything requested.

4. DELIVERY TIMES AND METHODS

The delivery terms indicated on the order are to be considered as merely indicative. They are not essential pursuant to art. 1457 of the Civil Code, and in any case they do not include the transportation times. The Purchaser hereby waives the right to request termination, even partial, of the contract, or reimbursement of damages borne in case of delivery after the date indicated on the Order. The obligation to deliver the goods is considered as fulfilled at the time of handing them over to the carrier.

5. TRANSPORT AND ASSEMBLY

The goods travel at the customer's risk and peril, and as a result no replacements will be made of packages damaged or lost during transport. Any action for recourse or compensation due to damage, shortages or anything else, must be exercised towards the carrier. For returns in Italy, the goods travel freight collect which is charged in the invoice.

6. MODIFICATIONS AND TOLERANCE

PALAGINA SRL is entitled to make technical, aesthetic, finish and functional changes to the products in the catalogue or on the pricelist without prior notice. The photos, features and indications of the Products in the catalogue or on the pricelist are intended as guidelines only. Any variations in the colours and finishes of the Products ordered enter within the normal characteristics of the materials used. The lots of the goods may undergo colour variations one to the other.

7. GARANZIE

Il Compratore ha l'obbligo di verificare l'integrità del Prodotto e il corretto numero dei colli all'atto della consegna, comunicando al vettore o direttamente al Venditore le eventuali contestazioni. Con la sottoscrizione del documento di consegna o il pagamento del saldo, si ha per riconosciuta la perfetta integrità del Prodotto. Le denunce per vizi e difetti dei prodotti dovranno essere inoltrate per iscritto a PALAGINA SRL entro 8 giorni dal ricevimento della merce o dalla scoperta del vizio. La garanzia di cui sopra, allorché sia correttamente esercitata, si intende limitata al solo diritto di ottenere la riparazione o sostituzione di quelle parti dei beni forniti che risultino viziate e/o difettose con esclusione di qualsiasi forma di risarcimento dei danni diretti o indiretti o della possibilità di chiedere la risoluzione del contratto nonché la riduzione del prezzo. PALAGINA SRL procederà alla riparazione o sostituzione della merce a propria discrezione. Nei rapporti con il consumatore finale, è escluso il diritto di regresso del rivenditore ai sensi dell'art. 131 Dls. 6 settembre 2005 n. 206.

7.1 WARRANTIES OF THE SYSTEMS WITH POWERED DRIVE

These terms and conditions only apply to the Products indicated below. For all the other products, the general rules apply as established by the Civil Code (art. 1490 and subsequent) to which full reference must be made.

PRODUCTS AND TERMS

Automatismi	2 YEARS
Systems with 230Vac motors	2 YEARS
Systems with 24Vcc motors	2 YEARS

1. The warranty covers factory defects of the product for the period indicated above as of the date of delivery of the product.
2. Repairs or replacements under warranty will only be carried out at the headquarters in Fucecchio (FI).
3. In case of defects ascertained by PALAGINA SRL during the warranty period, it shall at its own discretion take care of repairing or replacing the products recognised as defective, without any additional charges of any kind and without the possibility of requesting termination of the contract and/or compensation for damages.
4. The warranty covers the PALAGINA SRL products only and not the project into which they may have been incorporated.
5. Under no circumstance can PALAGINA SRL be held liable for direct or indirect damage to third parties for causes not ascribable to the same.

INVALIDITY OF THE WARRANTY

The warranty will automatically cease to have effect in case of:

- 7.1.1 Defects not existing at the time of dispatching the goods.
 - 7.1.2 Defects deriving from incorrect assembly, connections and/or installation by the customer or third parties.
 - 7.1.3 Failure to follow our instructions.
 - 7.1.4 Implementation of unauthorised electrical or mechanical modifications.
 - 7.1.5 Improper use of the products or failure to observe the instructions for use and maintenance of the products.
 - 7.1.6 Damage occurring during transport.
 - 7.1.7 The connection and use of devices not designed for use with the product.
 - 7.1.8 Installation and maintenance by non-specialised personnel.
 - 7.1.9 Changes to the products or spare parts without prior written consent.
- Purchase of the products, automatism and powered systems constitutes implicit acceptance of the warranty terms.

8. PACKAGING

The packaging is free of charge in the case of standard packaging. Specialised packaging is carried out at cost. Any costs will be specified upon conclusion of the contract.

9. RETURNS

No returns of goods will be accepted unless previously authorised in writing and accompanied by an authorisation number from our headquarters.

10. ASSEMBLY AND INSTALLATION

PALAGINA SRL cannot be held liable for any assembly or installation operations of the good supplied to the final consumer carried out by their own dealers.

11. CANCELLATION OF ORDERS

The cancellation of orders will not be accepted unless in writing and forwarded within 24 hours after the placing of said orders with PALAGINA SRL.

12. COMPLAINTS

No complaints whatsoever will be accepted except in writing within 8 days after receipt of the goods.

13. INTELLECTUAL PROPERTY RIGHTS

PALAGINA SRL is the exclusive holder of the intellectual and industrial property rights. The customer undertakes not to perpetrate any action that is incompatible with said property rights. In particular, it is prohibited to reproduce, even partially or in an advertising form, the texts or drawings included on the company's website and pricelists or in their catalogues without prior written authorisation from the Seller. Any violators will be prosecuted according to the law.

14. COMPETENT COURT

All disputes arising in relation to the interpretation, execution or termination of this contract will be put exclusively before the Court of Florence.

CONTATTI - CONTACTS

Ogni chiamata, fax o email, verrà indirizzata alla persona più adatta a rispondere alla vostra richiesta.

Each call, fax or email, will be directed to the most appropriate person to respond to your request.

Segreteria - Secretariat

tel.	+39 0571 295144
@	info@palagina.eu
fax	+39 0571 297778

Ordini e preventivi - Orders and quotes

@	ordini@palagina.eu
@	preventivi@palagina.eu
fax	+39 0571 297756

Sedi - Locations

Palagina srl - Via Palagina, 39
Ponte a Cappiano
50054 Fucecchio (FI)